

# PHILIPS

Party-Lautsprecher  
TAX2000



## Bedienungsanleitung

Registrieren Sie Ihr Produkt und erhalten Sie Unterstützung unter  
[www.philips.com/support](http://www.philips.com/support)

# Inhalt

1	Wichtige Sicherheitshinweise	2	11	Philips Entertainment-App	12
2	Ihr Party-Lautsprecher	3		App herunterladen	12
	Lieferumfang	3		App mit Ihrem Party-Lautsprecher koppeln	12
	Philips Entertainment- App herunterladen	3		Musik abspielen und den Ton einstellen	13
	Übersicht über das Gerät	4		Lichtmodi wählen	13
3	Erste Schritte	5		Karaoke steuern	14
	Einschalten	5		Quelle umschalten	14
	Integrierten Akku aufladen	5		Allgemeine Einstellungen	16
4	Audio über Bluetooth® wiedergeben	6		Virtuelle Fernbedienung	16
	Bluetooth-Wiedergabe	6		Benutzerhandbuch	17
	TWS-Funktion	6		Software-Upgrade	17
	Stereomodus-Kopplung (TWS)	7	12	Informationen zum Produkt	18
	TWS-Betrieb	7		Technische Daten	18
5	Auracast™ wiedergeben	8		Angaben zur USB-Wiedergabe	18
6	USB-Wiedergabe	9		Pflege	18
	Wiedergabe von einem USB-Speichergerät	9	13	Störungserkennung	19
	Wiedergabe steuern	9		Hinweise zu Bluetooth-Geräten	19
7	Sonstige Funktionen	9	14	Hinweis	20
	Musik von einem externen Gerät abspielen	9		Umweltbewusstsein	20
8	Lichteffekt des Lautsprechers ändern	10		Integrierten Akku entfernen	20
9	Über Mikrofon singen	10		Warenzeichenhinweis	21
	Mikrofonlautstärke einstellen	10			
	Echo einstellen	10			
	Mikrofon-Priorität	10			
	Überblendung	10			
	Stimmwandler	11			
	Bässe+	11			
10	Gitarreneingang	11			
	Lautstärke der Gitarre einstellen	11			

# 1 Wichtige Sicherheitshinweise

Lesen und verstehen Sie alle Anleitungen, bevor Sie Ihr Produkt verwenden. Bei Schäden, die durch Nichtbeachtung der Anleitungen verursacht werden, erlischt die Garantie.

## Sicherheitssymbole

### Warnung

- Entfernen Sie keinesfalls das Gehäuse dieses Geräts.
  - Schmieren Sie keine Teile des Geräts.
  - Stellen Sie das Gerät nicht auf andere elektrische Geräte.
  - Halten Sie das Gerät von direkter Sonneneinstrahlung, offenen Flammen und Hitze fern.
- 
- Verwenden Sie das Gerät nicht in unmittelbarer Nähe von Wasser.
  - Installieren Sie das Gerät gemäß den Herstellerangaben.
  - Installieren Sie das Gerät nicht in der Nähe von Wärmequellen wie Heizkörpern, Heizelementen, Öfen oder anderen Geräten, die Wärme erzeugen (einschließlich Verstärkern).
  - Verwenden Sie das Produkt sicher in einer Umgebung mit Temperaturen zwischen 0 °C und 45 °C.
  - Verwenden Sie ausschließlich die vom Hersteller empfohlenen Zusatzgeräte/ Zubehörteile.
  - Wenn Sie einen Wagen verwenden, seien Sie beim Bewegen der Wagen/Geräte-Kombination vorsichtig, um Verletzungen durch Umkippen zu vermeiden.



- Ziehen Sie den Netzstecker bei Gewitter oder wenn Sie das Gerät längere Zeit nicht benutzen.

- Überlassen Sie alle Wartungsarbeiten qualifiziertem Kundendienstpersonal. Das Produkt muss gewartet werden, wenn es in irgendeiner Weise beschädigt wurde, z. B. wenn das Netzkabel oder der Stecker beschädigt ist, wenn Flüssigkeiten oder Gegenstände in das Produkt eingedrungen sind, wenn das Produkt Regen oder Feuchtigkeit ausgesetzt war, wenn es nicht normal funktioniert oder wenn es fallen gelassen wurde.

### Hinweis

- Bitte beachten Sie, dass Ihr Gerät über einen integrierten Lithium-Akku verfügt. Die Ladekapazität von Lithium-Akkus nimmt mit der Zeit aufgrund ihrer Selbstentladung ab. Um die Langlebigkeit des Akkus Ihres Geräts zu gewährleisten, empfehlen wir den integrierten Lithium-Akku alle 6 Monate auf etwa 50 % aufzuladen, wenn das Gerät nicht benutzt wird.

## 2 Ihr Party-Lautsprecher

Herzlichen Glückwunsch zu Ihrem Kauf und willkommen bei Philips! Um den von Philips angebotenen Support in vollem Umfang nutzen zu können, registrieren Sie Ihr Produkt unter [www.philips.com/support](http://www.philips.com/support).

---

### Lieferumfang

Überprüfen Sie den Lieferumfang:

- Party-Lautsprecher x 1
- Typ-C zu Typ-C Kabel x 1
- Kurzanleitung x 1
- Sicherheitsdatenblatt x 1
- Garantiekarte x 1

---

### Philips Entertainment-App herunterladen



[philips.to/entapp](http://philips.to/entapp)

# Übersicht über das Gerät

## Bedienfeld oben:

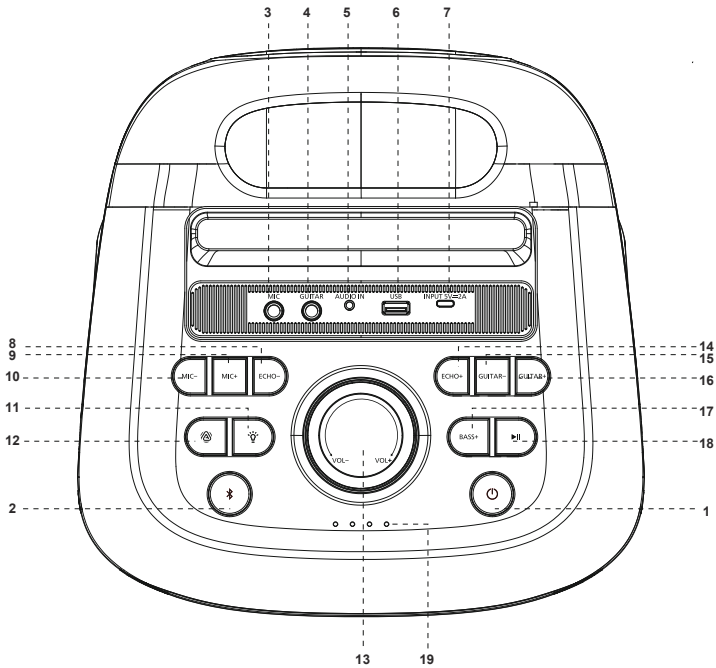

- 1 : Drücken, um das Gerät einzuschalten oder in den Standby-Modus auszuschalten.
- 2 : Drücken, um in den Bluetooth-Modus umzuschalten. Für 3 Sekunden berührt halten, um die Bluetooth-Verbindung zu trennen. Zweimal drücken, um den TWS-Kopplungsmodus aufzurufen.
- 3 MIC (MIKROFON): Mikrofoneingang.
- 4 GUITAR (GITARRE): Gitarreneingang.
- 5 AUDIO IN (AUDIOEINGANG): AUDIO-Geräteeingang.
- 6 USB: USB-Anschluss.
- 7 EINGANG 5 V=2 A: Stromanschluss
- 8 ECHO-: Drücken, um den ECHO-Pegel zu verringern.
- 9 MIC+ (MIKROFON+): Drücken Sie einmal **MIC+**, um die Mikrofonlautstärke zu erhöhen. Halten Sie **MIC+** gedrückt, um die Mikrofonlautstärke kontinuierlich zu erhöhen.
- 10 MIC- (MIKROFON-): Drücken Sie einmal **MIC-**, um die Mikrofonlautstärke zu verringern. Halten Sie **MIC-** gedrückt, um die Mikrofonlautstärke kontinuierlich zu verringern.
- 11 : Drücken, um den Lautsprecherlichtmodus 1/2/3/4/5/6/7/8/9/10/11/12/13/Aus aufzurufen.
- 12 : Drücken, um den Auracast RX-Modus auszulösen, für 3 Sekunden gedrückt halten, um den Auracast TX-Modus auszulösen bzw. zu verlassen.
- 13 VOL (LAUTSTÄRKE): Lautsprecherlautstärke einstellen.
- 14 ECHO+: Drücken, um die ECHO-Lautstärke zu erhöhen.
- 15 GUITAR- (GITARRE-): Drücken Sie einmal **GUITAR-**, um die Gitarrenlautstärke zu verringern. Halten Sie **GUITAR-** gedrückt, um die Gitarrenlautstärke kontinuierlich zu verringern.

- 16 **GUITAR+** (GITARRE+): Drücken Sie einmal **GUITAR+**, um die Gitarrenlautstärke zu erhöhen. Halten Sie **GUITAR+** gedrückt, um die Gitarrenlautstärke kontinuierlich zu erhöhen.
- 17 **BASS+** (BÄSSE+): Drücken, um Bass+ zu aktivieren/deaktivieren.
- 18 **▶|**: Wiedergabe/Pause in Bluetooth/USB-Quelle.
- 19 ◦ ◦ ◦ ◦: Akku-Kapazitätsanzeige (LED1/LED2/LED3/LED4).

## 3 Erste Schritte

Befolgen Sie die Anleitungen in diesem Kapitel stets in dieser Reihenfolge.

Wenn Sie sich an Philips wenden, werden Sie nach der Modell- und Seriennummer dieses Geräts gefragt.

Modellnummer und Seriennummer befinden sich auf der Rückseite des Geräts. Notieren Sie die Nummern hier:

Modellnr. \_\_\_\_\_ TAX2000 \_\_\_\_\_

Seriennr. \_\_\_\_\_

### Einschalten

Drücken Sie  oben auf dem Gerät, um den Lautsprecher ein- oder auszuschalten.

### Integrierten Akku aufladen

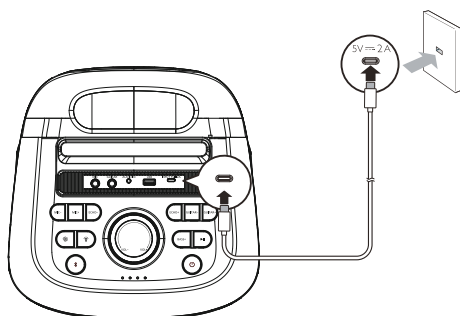

Schließen Sie die Typ-C-Buchse des Lautsprechers über das mitgelieferte Typ-C zu Typ-C-Kabel an einer Stromquelle (5 V=2 A) an.

#### Hinweis

- Laden Sie den integrierten Akku vor Gebrauch vollständig auf. Die Ein/Aus-Taste leuchtet rot.
- Der Lautsprecher schaltet sich aus, wenn die Ladekapazität des Akkus weniger als 5 % beträgt.
- Der Hinweis auf einen niedrigen Akkuladestand erfolgt einmal alle 3 Minuten. Die LEDs für die Akkukapazität blinken langsam, wenn der Akkuladestand weniger als 10 % beträgt.

## Vorsicht

- Gefahr der Beschädigung des Lautsprechers! Vergewissern Sie sich, dass die Netzspannung mit der auf der Rückseite oder Unterseite des Lautsprechers aufgedruckten Spannung übereinstimmt.
- Missbrauch oder falsche Handhabung des Akkus kann zu Überhitzung, Auslaufen von Flüssigkeit oder einer Explosion führen. Um mögliche Verletzungen zu vermeiden, gehen Sie wie folgt vor:
- Öffnen, zerlegen oder warten Sie den Akku nicht.
- Versuchen Sie nicht, den internen Lithium-Akku zu ersetzen.
- Zerdrücken oder durchstechen Sie den Akku nicht.
- Schließen Sie den Akku nicht kurz, und setzen Sie ihn nicht Wasser oder anderen Flüssigkeiten aus.
- Halten Sie den Akku von Kindern fern.
- Halten Sie den Akku von Feuer fern.
- Lassen Sie den Akku nicht in einer Umgebung mit extrem hohen Temperaturen oder extrem niedrigem Luftdruck liegen.
- Verwenden Sie den Akku nicht mehr, wenn er beschädigt ist oder wenn Sie eine Entladung oder die Ansammlung von Fremdkörpern auf den Akkukabeln feststellen.
- Werfen Sie den Akku nicht in den Abfall, der auf Mülldeponien entsorgt wird. Halten Sie sich bei der Entsorgung des Akkus an die örtlichen Gesetze und Vorschriften.

## Eingeschaltet, wird nicht geladen



Akkukapazität	LED1	LED2	LED3	LED4
81 % bis voll	Leuchtet			
51 - 80 %	Leuchtet			Aus
21 - 50 %	Leuchtet		Aus	
10 - 20 %	Leuchtet			
<10 %	Blinkt			

## Lade-, Standby- oder Einschaltmodus

Akkukapazität	LED1	LED2	LED3	LED4
Voll	Einschalten: Leuchtet Standby-Modus: Leuchtet und erlischt danach			
81 - 99 %	Leuchtet			Blinkt
51 - 80 %	Leuchtet		Blinkt	Aus
21 - 50 %	Leuchtet	Blinkt		Aus
<20 %	Blinkt	Aus		

## 4 Audio über Bluetooth® wiedergeben

### Bluetooth-Wiedergabe

- 1 Lautsprecher einschalten oder  drücken, um in den Bluetooth-Kopplungsmodus zu wechseln.
- 2 Schalten Sie auf dem Bluetooth-Gerät die Bluetooth-Funktion ein, suchen und wählen Sie **[Philips X2000]**, um die Verbindung aufzubauen.
- 3 Nach erfolgreicher Verbindung leuchtet die Taste  blau, und der Lautsprecher leuchtet 3 Sekunden lang blau auf. Sie hören einen Signalton. Sie können Audio auf dem Bluetooth-Gerät abspielen.
- 4 Um die Verbindung mit dem Bluetooth-Gerät zu trennen, halten Sie  für 3 Sekunden gedrückt.

### Hinweis





- Bevor Sie ein Gerät mit diesem Produkt koppeln, lesen Sie bitte dessen Benutzerhandbuch zur Bluetooth-Kompatibilität.
- Jedes Hindernis zwischen diesem Produkt und einem Bluetooth-Gerät kann die Betriebsreichweite verringern. Halten Sie Abstand zu anderen elektronischen Geräten, die Störungen verursachen könnten.
- Die Reichweite zwischen diesem Produkt und einem Bluetooth-Gerät beträgt etwa 10 m.
- Bevor Sie ein anderes Bluetooth-Gerät verbinden, trennen Sie zuerst die Verbindung mit dem aktuellen Gerät.
- Wenn sich das Bluetooth-Gerät außerhalb der Bluetooth-Reichweite befindet, trennt das Gerät automatisch die Verbindung zu diesem Gerät und wechselt in den Bluetooth-Kopplungsmodus.

### TWS-Funktion

### Hinweis

- Die TWS-Funktion haben Sie nur, wenn zwei identische Party-Lautsprecher (Philips TAX2000) vorhanden sind.





## Stereomodus-Kopplung (TWS)

- 1 Schalten Sie die beiden Lautsprecher ein und drücken Sie zweimal  auf beiden Lautsprechern. Wenn TWS verbunden ist, blinkt  auf beiden Lautsprechern für 3 Sekunden langsam weiß, dann leuchtet  auf dem primären Lautsprecher blau und  auf dem sekundären Lautsprecher weiß.
- 2 Um TWS zu beenden, drücken Sie im TWS-Modus zweimal  auf einem der beiden Lautsprecher.

Wenn eine TWS-Verbindung besteht, wird der sekundäre Lautsprecher vom primären Lautsprecher mit den folgenden Funktionen synchronisiert.

- Lichtmodus
- Lautstärke
- Wiedergabe/Pause
- Bässe+

## TWS-Betrieb

Bedienung	Aktion
 auf einem der Lautsprecher berühren	 -Modus auf beiden Lautsprechern ändern
<b>Vol</b> auf einem der Lautsprecher drehen	Lautstärke auf beiden Lautsprechern einstellen
 auf einem der Lautsprecher berühren	Wiedergabe auf beiden Lautsprechern unterbrechen oder fortsetzen
Bass+ auf einem der Lautsprecher drücken	Bass+ Effekte auf beiden Lautsprechern aktivieren/deaktivieren
 auf einem der beiden Lautsprecher im eingeschalteten Zustand drücken	Beide Lautsprecher ausschalten
 auf einem der beiden Lautsprecher im Standby-Modus drücken, wenn TWS nicht vor dem Standby-Modus abgeschaltet wurde	Der Lautsprecher, den Sie einschalten, wird in den TWS-Wiederverbindungsmodus versetzt. Wenn innerhalb von 1 Minute keine TWS-Verbindung zustande kommt, wird Timeout ausgelöst.
Quelle auf dem primären Lautsprecher umschalten	Im TWS-Status schaltet der primäre Lautsprecher auf eine andere Quelle um, während der sekundäre Lautsprecher noch im TWS-Modus ist.



## 5 Auracast™ wiedergeben

Sie können Audiodaten von Ihrem Mobilgerät, das Auracast oder andere Auracast-Broadcaster unterstützt, auf dem Lautsprecher wiedergeben. Außerdem können Sie den Lautsprecher mit einem oder mehreren Auracast-fähigen Lautsprechern über Auracast koppeln.

### Auracast RX-Steuerung (Audioempfang)



1. Drücken Sie  auf dem Lautsprecher oder lösen Sie über die Philips Entertainment-App aus.  
→  blinkt weiß und das Lautsprecherlicht blinkt dreimal. Sie hören einen Signalton.
2. Wenn Sie zum ersten Mal eine Auracast-Quelle eingeben oder die Senderliste leer ist, führt der Lautsprecher automatisch einen vollständigen Scan durch.
3. Der Lautsprecher sucht nach Auracast-Sendern in der Nähe und verbindet mit dem unverschlüsselten Sender mit dem stärksten Signal (Ihr Mobilgerät, das Auracast unterstützt, kann als Broadcaster verwendet werden; aktivieren Sie Auracast-Broadcast auf Ihrem Mobilgerät, damit der Lautsprecher es während des automatischen Scans erkennen kann).  
→ Sie müssen in der App ein Passwort eingeben, um verschlüsseltes Broadcast zu hören.

Wenn keine Benutzeraktion erfolgt oder 10 Sekunden lang kein Broadcaster beim Scannen gefunden wird, stoppt der Lautsprecher den Scan und geht in den Ruhezustand über.

- Drücken Sie , um Auracast-Broadcasts erneut zu scannen.
- Drücken Sie  auf dem Lautsprecher, um das nächste unverschlüsselte Auracast-Broadcast aufzurufen.
- Drücken Sie zweimal , um verschlüsselte Broadcastdaten zu löschen.

Verbindung mit Auracast RX trennen:  
Schalten Sie den Lautsprecher auf eine andere Quelle um (drücken Sie  oder schließen Sie ein USB-Gerät oder ein Audioeingangsgerät an).

### Auracast TX-Steuerung (Audioübertragung)

1. Verwenden Sie diesen Lautsprecher als primären Lautsprecher (Auracast-Sender). Geben Sie Audiosignale von einer Bluetooth-/USB-/Audioeingangsquelle wieder.
2. Halten Sie  auf dem Lautsprecher für 3 Sekunden gedrückt oder lösen Sie über die Philips Entertainment-App aus, um in den Auracast TX-Modus zu wechseln.  
→  blinkt weiß und das Lautsprecherlicht blinkt dreimal. Sie hören einen Signalton.
3. Aktivieren Sie Auracast RX auf einem anderen Lautsprecher, der Auracast unterstützt (als sekundärer Lautsprecher).
4. Sobald Auracast-Broadcast vom primären Lautsprecher vom sekundären Lautsprecher erkannt wird, wird das auf dem primären Lautsprecher wiedergegebene Audio mit dem sekundären Lautsprecher synchronisiert.
  - Sie können auf diese Weise mehrere Auracast-fähige Lautsprecher mit dem primären Lautsprecher verbinden.

Um Auracast TX zu trennen, gehen Sie wie folgt vor:

- Halten Sie  auf dem Lautsprecher für 3 Sekunden gedrückt.  
→ Der Lautsprecher stellt die zuletzt wiedergegebene Quelle wieder her.

### Hinweis

- Weitere Informationen zu den Funktionen der App finden Sie in Kapitel 11.

## 6 USB-Wiedergabe

### Wiedergabe von einem USB-Speichergerät

- 1 Schließen Sie das USB-Gerät am USB-Anschluss an, damit schaltet das Gerät automatisch in den USB-Wiedergabemodus.

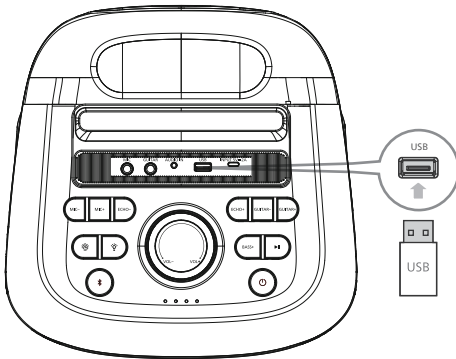

### Wiedergabe steuern

Befolgen Sie im USB-Modus die nachstehenden Hinweise zur Wiedergabesteuerung.

Tasten & Bedienung	Aktion
▶   drücken	Wiedergabe unterbrechen oder fortsetzen

### Hinweis

- Vergewissern Sie sich, dass das USB-Speichermedium abspielbare Audioinhalte in unterstützten Formaten enthält.
- Über USB unterstützte Audioformate: MP3, WAV.

## 7 Sonstige Funktionen

### Musik von einem externen Gerät abspielen

- 1 Schließen Sie ein Audiokabel (nicht mitgeliefert) am Anschluss des Geräts an:
  - **AUDIO IN** am Lautsprecher.
  - Kopfhörerbuchse am Gerät (MP3-Player, Handy, iPad oder andere Audio-Player).
- 2 Spielen Sie Audio auf dem Gerät ab (siehe Benutzerhandbuch des Geräts).

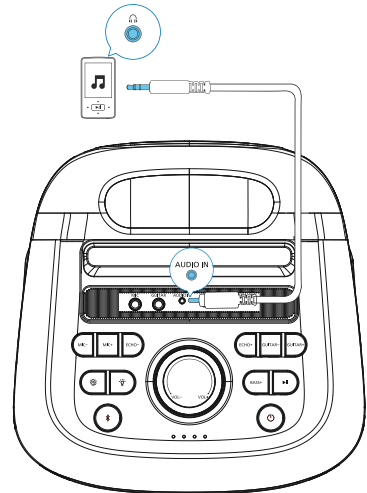

## 8 Lichteffect des Lautsprechers ändern

Drücken Sie  oben auf dem Gerät, um den Lichtmodus des Lautsprechers zu ändern: Lichtmodus 1/ Lichtmodus 2/ Lichtmodus 3/ Lichtmodus 4/ Lichtmodus 5/ Lichtmodus 6/ Lichtmodus 7/ Lichtmodus 8/ Lichtmodus 9 / Lichtmodus 10/ Lichtmodus 11/ Lichtmodus 12/ Lichtmodus 13/ Licht aus.

Sie können einen oder mehrere Lichtmodi über die Philips Entertainment-App auswählen oder entfernen. Weitere Informationen finden Sie unter „Lichtmodi wählen“ in Kapitel 11.

## 9 Über Mikrofon singen

Schließen Sie ein Mikrofon (nicht mitgeliefert) an **MIC** des Geräts an.

---

### Mikrofonlautstärke einstellen

Drücken Sie einmal **MIC+**, um die Mikrofonlautstärke zu erhöhen. Halten Sie **MIC+** gedrückt, um die Mikrofonlautstärke kontinuierlich zu erhöhen. Drücken Sie einmal **MIC-**, um die Mikrofonlautstärke zu verringern. Halten Sie **MIC-** gedrückt, um die Mikrofonlautstärke kontinuierlich zu verringern.

---

### Echo einstellen

Drücken Sie einmal **ECHO+**, um den Echopegel des Mikrofons zu erhöhen. Halten Sie **ECHO+** gedrückt, um den Echopegel des Mikrofons kontinuierlich zu erhöhen. Drücken Sie einmal **ECHO-**, um den Echopegel des Mikrofons zu verringern. Halten Sie **ECHO-** gedrückt, um den Echopegel des Mikrofons kontinuierlich zu verringern.

---

#### Hinweis

- Die folgenden Einstellungen sind nur in der Philips Entertainment-App aktiviert. Einzelheiten finden Sie unter „Virtuelle Fernbedienung“ in Kapitel 11.

---

### Mikrofon-Priorität

Klicken Sie auf der virtuellen Fernbedienung auf „M.PRI“, um die Musiklautstärke zu unterdrücken oder um die Mikrofonpriorität zu deaktivieren, wenn Mikrofon-Audio erkannt wird.

---

### Überblendung

Klicken Sie auf „Überblendung“ auf der virtuellen Fernbedienung, um die Überblendung ein- oder auszuschalten.

---

## Stimmwandler

Klicken Sie auf „Stimmwandler“ auf der virtuellen Fernbedienung, um zwischen verschiedenen Stimmen zu wechseln: Weibliche Stimme/Männliche Stimme/Kinderstimme/Seniorenstimme/Normaler Effekt.

---

## Bässe+

Klicken Sie auf „BASS+“ auf der virtuellen Fernbedienung oder auf dem Lautsprecher, um Bässe+ zu aktivieren bzw. zu deaktivieren.

---

## 10 Gitarreneingang

---

### Lautstärke der Gitarre einstellen

Schließen Sie eine Gitarre direkt über **GUITAR** oben auf dem Gerät an diesem Party-Lautsprecher an.

- 1 Verwenden Sie einen 6,3 mm (1/4") Gitarrenstecker (nicht im Lieferumfang enthalten), um Ihre Gitarre am Gitarreneingang anzuschließen.
- 2 Die Lautstärke der angeschlossenen Gitarre kann mit **GUITAR-/GUITAR+** oben auf dem Bedienfeld eingestellt werden.

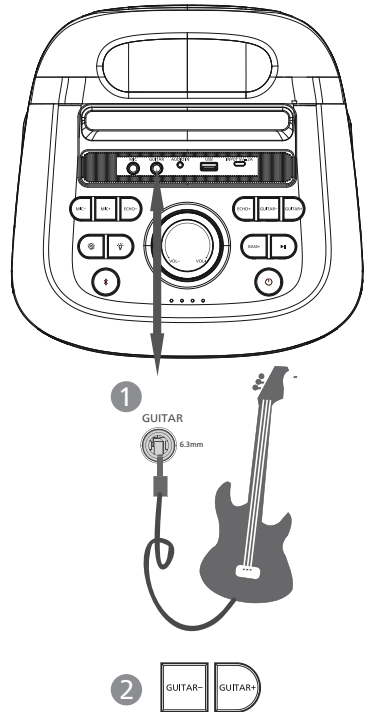

# 11 Philips Entertainment-App

## App herunterladen

Scannen Sie den QR-Code, tippen Sie auf „Herunterladen“ oder suchen Sie im Apple App Store oder bei Google Play nach „Philips Entertainment“, um die App herunterzuladen.



[philips.to/entapp](https://philips.to/entapp)

Mit der Philips Entertainment-App haben Sie die Kontrolle über die Musik, die Sie hören. Mit Ihrem Smartgerät können Sie ganz einfach den gewünschten Klang wählen, zwischen den Quellen umschalten und vieles mehr.

### Hinweis

- Bevor Sie die App verwenden, vergewissern Sie sich bitte, dass Ihr Lautsprecher eingeschaltet und über Bluetooth mit Ihrem Mobilgerät verbunden ist (Einzelheiten finden Sie in Kapitel 4).
- Die Funktionen der App können ohne Vorankündigung aktualisiert werden.

## App mit Ihrem Party-Lautsprecher koppeln

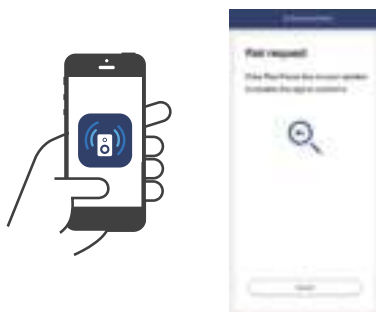



- 1 Starten Sie die Philips Entertainment-App auf Ihrem Mobilgerät.
- 2 Achten Sie darauf, dass Bluetooth auf Ihrem Mobilgerät aktiviert ist.
- 3 Wenn Sie die App zum ersten Mal verwenden, folgen Sie den Hinweisen in der App, um die App mit Ihrem Lautsprecher zu koppeln.
- 4 Drücken Sie **▶||** auf Ihrem Lautsprecher, damit die App ihn erkennen und steuern kann.
  - Wenn die App-Benutzeroberfläche bei der Aufforderung von Schritt 4 stoppt, drücken Sie auf [Abbrechen], um fortzufahren.

## Musik abspielen und den Ton einstellen

Drücken Sie das Symbol , um die Tonsteuerung aufzurufen.



Sie können die Musikwiedergabe in der App mit , ,  steuern und Lautstärke, Höhen und Bässe durch Ziehen der jeweiligen Kontrollleiste anpassen. Sie können auch den Schalter Bässe+ antippen, um die Funktion ein- oder auszuschalten.

## Lichtmodi wählen

Drücken Sie das Symbol , um die Lichtsteuerung aufzurufen.



Drücken Sie [Lichtmodus einrichten], um einen oder mehrere Lichtmodi für Ihren Lautsprecher auszuwählen oder zu entfernen.



## Karaoke steuern

Drücken Sie das Symbol , um die Karaoke-Steuerung aufzurufen.



Ziehen Sie die Steuerleisten, um die Mikrofonlautstärke, die Gitarrenlautstärke und den Echopegel einzustellen. Sie können den Schalter Mikrofonpriorität antippen, um die Funktion einzuschalten. Dadurch wird die Musiklautstärke reduziert, wenn Sie mit dem Mikrofon singen.

## Quelle umschalten

Drücken Sie das Symbol  , um die Quellensteuerung aufzurufen.



Klicken Sie auf [Quelle], um aus verschiedenen Quellen auszuwählen: Bluetooth/ Auracast™ Empfänger/ USB/ Audioeingang.

- Um in den USB- oder Audioeingangsmodus zu wechseln, muss ein USB- oder externes Audioeingangsggerät am Lautsprecher angeschlossen sein.

## Unverschlüsseltes Auracast™- Broadcast hören

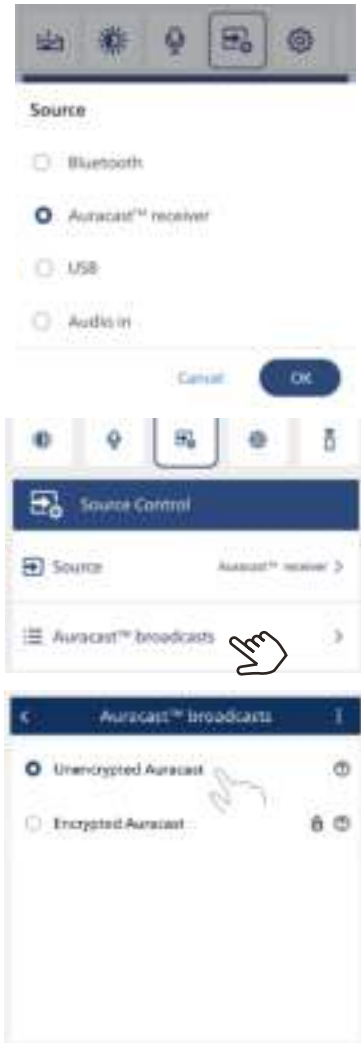

- 1 Klicken Sie auf [Quelle] und wählen Sie die Quelle [Auracast™ Empfänger].
- 2 Klicken Sie auf [Auracast™-Sendungen], um die Auracast™-Broadcastliste aufzurufen.
- 3 Wenn eine unverschlüsselte Wiedergabequelle ausgewählt wird, sucht der Lautsprecher danach und verbindet mit ihr.

## Verschlüsseltes Auracast™- Broadcast hören

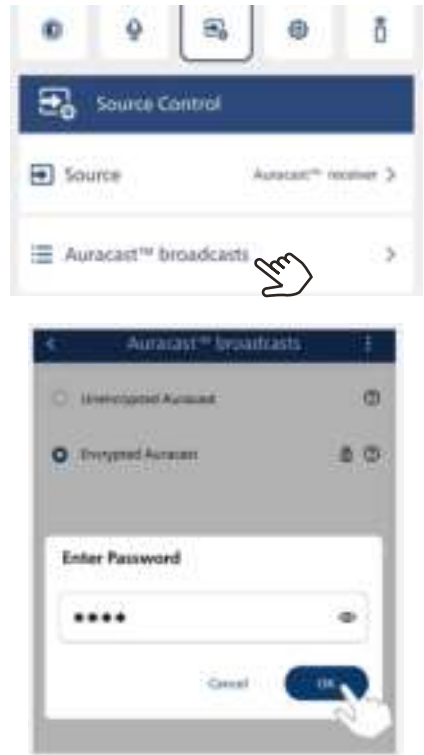

- 1 Klicken Sie auf [Quelle] und wählen Sie die Quelle [Auracast™ Empfänger].
- 2 Klicken Sie auf [Auracast™-Sendungen], um die Auracast™-Broadcastliste aufzurufen.
- 3 Wenn eine verschlüsselte Wiedergabequelle ausgewählt ist, werden Sie aufgefordert, ein Passwort einzugeben.  
→ Wenn das verschlüsselte Auracast-Broadcast von Ihrem Mobilgerät stammt, geben Sie dasselbe Passwort ein, das Sie beim Einrichten des Auracast™ Broadcast von Ihrem Mobilgerät eingegeben haben.

## Allgemeine Einstellungen

Drücken Sie das Symbol , um die allgemeinen Einstellungen aufzurufen.



- Klicken Sie auf [Auracast™-Übertragung], um diesen Lautsprecher als Auracast-Sender einzustellen und anderen Auracast-fähigen Geräten den Empfang seiner Auracast-Broadcasts zu ermöglichen.
  - Wählen Sie [Öffentlich]: Andere Geräte können die Übertragung von diesem Lautsprecher ohne Passwort empfangen.
  - Wählen Sie [Persönlich]: Sie müssen ein Passwort festlegen. Andere Geräte benötigen das Passwort, um die Übertragung von diesem Lautsprecher zu empfangen.
- Klicken Sie auf [PartyLink-Modus einrichten] und folgen Sie den Hinweisen, um Ihren Lautsprecher mit anderen Auracast™-kompatiblen Lautsprechern zu verbinden.

## Virtuelle Fernbedienung

Wischen Sie die Menüsymbole nach links, bis Sie das Symbol  finden. Drücken Sie darauf, um die Oberfläche der virtuellen Fernbedienung aufzurufen. Sie können die virtuelle Fernbedienung zur Musikwiedergabe verwenden und alle Einstellungen des Lautsprechers anpassen.



## Benutzerhandbuch

Wischen Sie die Menüsymbole nach links, bis Sie das Symbol  finden. Drücken, um im Benutzerhandbuch und in der Kurzanleitung weitere Informationen zur Verwendung dieses Lautsprechers zu finden.



## Software-Upgrade

Um die besten Funktionen und den besten Support zu erhalten, aktualisieren Sie Ihr Produkt mit der neuesten Software-Version.

Die Software dieses Produkts kann über die Philips Entertainment-App auf die neueste Version aktualisiert werden.

Wenn die Aktualisierung freigegeben ist, sehen Sie auf dem -Symbol der App eine rote Zahl. Klicken Sie darauf, um das Symbol [Herunterladen und Upgrade] drücken zu können, um automatisch fortzufahren.

Sobald dieses Produkt mit der Philips Entertainment-App verbunden ist, kann es Software-Updates über den Äther erhalten. Aktualisieren Sie immer auf die neueste Software-Version, um die Leistung dieses Produkts zu verbessern.



# 12 Informationen zum Produkt

## Technische Daten

### Verstärker

DC RMS	20 W
Rauschabstand	≥ 110 dB
Frequenzgang	20 Hz - 20 kHz, ±3 dB
Klirrfaktor	≤ 10 %

### Lautsprecher

Lautsprecher-Impedanz	Bässe 4Ω Hochtöner 4Ω
Empfindlichkeit	Bässe 101 dB ± 3 dB/m/W Hochtöner 110 dB ± 3 dB/m/W

### USB

USB-Version	2.0 Full Speed
Ladeunterstützung	5 V 1,0 A

### Bluetooth

Bluetooth-Version	V6.0
Bluetooth-Frequenzband	2,402 GHz - 2,480 GHz ISM-Band
Bluetooth-Reichweite	10 m (freies Gelände)

### Abmessungen

Party-Lautsprecher (B x H x T)	300 x 425 x 300 mm
--------------------------------	--------------------

### Gewicht

Party-Lautsprecher	4,65 kg
--------------------	---------

## Angaben zur USB-Wiedergabe

Kompatible Geräte:

- USB-Flash-Speicher (USB 2.0)
- USB-Flash-Player (USB 2.0)

Unterstützte Formate:

- Dateiformate: FAT16/FAT32/exFAT
- Audioformate: MP3, WAV.
- Maximal werden 128 GB USB unterstützt (USB-Geräte mit mehr als 128 GB können die Wiedergabefunktion nicht normal nutzen).

## Pflege

Gehäuse reinigen

- Verwenden Sie ein weiches, mit etwas milder Reinigungslösung angefeuchtetes Tuch. Verwenden Sie keine Lösung, die Alkohol, Spiritus, Ammoniak oder Scheuermittel enthält.

## 13 Störungserkennung

### Vorsicht

- Entfernen Sie keinesfalls das Gehäuse dieses Geräts.

Damit die Garantie gültig ist, versuchen Sie nicht, das System selbst zu reparieren.

Wenn Sie bei der Verwendung dieses Geräts auf Probleme stoßen, überprüfen Sie die folgenden Punkte, bevor Sie den Kundendienst anfordern. Wenn das Problem ungelöst bleibt, besuchen Sie die Philips-Website ([www.philips.com/support](http://www.philips.com/support)). Wenn Sie sich an Philips wenden, vergewissern Sie sich, dass Ihr Gerät in der Nähe ist und dass Sie die Modell- und Seriennummer zur Hand haben.

#### Kein Strom

- Vergewissern Sie sich, dass der Netzstecker des Geräts ordnungsgemäß angeschlossen ist.
- Vergewissern Sie sich, dass die Steckdose mit Strom versorgt ist.

#### Kein Ton

- Stellen Sie die Lautstärke ein.

#### Das Gerät reagiert nicht

- Ziehen Sie den Netzstecker und schließen Sie ihn wieder an, dann schalten Sie das Gerät erneut ein.

#### Einige Dateien auf dem USB-Gerät können nicht wiedergegeben werden

- Die Anzahl der Ordner oder Dateien auf dem USB-Gerät hat eine bestimmte Grenze überschritten. Hierbei handelt es sich nicht um eine Fehlfunktion.
- Die Formate dieser Dateien werden nicht unterstützt.

#### USB-Gerät wird nicht unterstützt

- Das USB-Gerät ist nicht mit dem Gerät kompatibel. Versuchen Sie ein anderes Gerät.

## Hinweise zu Bluetooth-Geräten

### Die Audioqualität ist nach der Verbindung mit einem Bluetooth-fähigen Gerät schlecht

- Der Bluetooth-Empfang ist schlecht. Bringen Sie das Gerät näher an dieses Produkt heran oder entfernen Sie ein Hindernis zwischen den beiden.

### Keine Verbindung mit dem Gerät möglich

- Die Bluetooth-Funktion des Geräts ist nicht aktiviert. Lesen Sie im Benutzerhandbuch des Geräts nach, wie Sie die Funktion aktivieren können.
- Dieses Produkt ist bereits mit einem anderen Bluetooth-fähigen Gerät verbunden. Trennen Sie die Verbindung zu diesem Gerät und versuchen Sie es erneut.

### Das gekoppelte Gerät verbindet sich und trennt die Verbindung ständig

- Der Bluetooth-Empfang ist schlecht. Bringen Sie das Gerät näher an dieses Produkt heran oder entfernen Sie ein Hindernis zwischen den beiden.
- Bei einigen Geräten kann die Bluetooth-Verbindung automatisch als Energiesparfunktion deaktiviert werden. Das ist kein Hinweis auf eine Fehlfunktion dieses Produkts.

### Hinweis

- Das Gerät schaltet sich automatisch aus, wenn 15 Minuten lang kein Audiosignal im Audioeingangs-, USB-, Auracast- oder Bluetooth-Modus anliegt. Das ist kein Hinweis auf eine Fehlfunktion dieses Produkts.

## 14 Hinweis

Jegliche Veränderungen oder Modifizierungen an diesem Gerät, die nicht ausdrücklich von MMD Hong Kong Holding Limited genehmigt wurden, können dazu führen, dass der Benutzer die Berechtigung zum Betrieb des Produkts verliert.

Hiermit erklärt TP Vision Europe B.V., dass das Produkt den grundlegenden Anforderungen und anderen relevanten Bestimmungen der RED-Richtlinie 2014/53/EU und den UK Radio Equipment Regulations SI 2017 No 1206 entspricht. Sie finden die Konformitätserklärung auf [www.philips.com/support](http://www.philips.com/support).

## Umweltbewusstsein

### Altes Produkt und Akkus/Batterien entsorgen



Ihr Produkt wurde mit hochwertigen Materialien und Komponenten entwickelt und hergestellt, die recycelt und wiederverwendet werden können.



Dieses Symbol auf einem Produkt bedeutet, dass es unter die europäische Richtlinie 2012/19/EU fällt.



Dieses Symbol bedeutet, dass das Produkt Batterien enthält, die unter die europäische Verordnung (EU) 2023/1542 fallen und nicht über den normalen Hausmüll entsorgt werden dürfen.

Informieren Sie sich über das örtliche System zur getrennten Sammlung von elektrischen und elektronischen Produkten und Batterien. Befolgen Sie die örtlichen Vorschriften und entsorgen Sie das Produkt und die Batterien niemals mit dem normalen Hausmüll. Die korrekte Entsorgung von Altgeräten und Batterien hilft, negative Folgen für die Umwelt und die menschliche Gesundheit zu vermeiden.

### Umwelthinweise

Wir haben auf alle unnötigen Verpackungen verzichtet. Ihr System besteht aus Materialien, die recycelt und wiederverwendet werden können, wenn sie von einem spezialisierten Unternehmen demontiert werden. Bitte beachten Sie die örtlichen Vorschriften zur Entsorgung von Verpackungsmaterialien, verbrauchten Akkus/Batterien und Altgeräten.

## Integrierten Akku entfernen

Vergewissern Sie sich, dass das Produkt vom Stromnetz getrennt ist, bevor Sie den integrierten Akku entfernen.

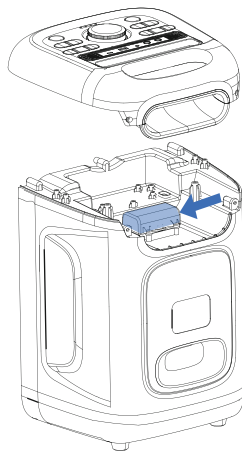

Nur zu Illustrationszwecken

---

## Warenzeichenhinweis



Die Bluetooth®-Wortmarke und -Logos sind eingetragene Marken von Bluetooth SIG, Inc. und werden von MMD Hong Kong Holding Limited unter Lizenz verwendet. Andere Marken und Handelsnamen sind Eigentum der jeweiligen Inhaber.



Die Wortmarke Auracast™ und die Logos sind Marken von Bluetooth SIG, Inc. und jede Verwendung dieser Marken durch MMD Hong Kong Holding Limited erfolgt unter Lizenz. Andere Marken und Handelsnamen sind Eigentum der jeweiligen Inhaber.



Die technischen Daten können ohne vorherige Ankündigung geändert werden. Bitte besuchen Sie [www.Philips.com/support](http://www.Philips.com/support) für die neuesten Aktualisierungen und Dokumente.

Philips und das Philips-Schild-Emblem sind eingetragene Marken von Koninklijke Philips N.V. und werden unter Lizenz verwendet.

Dieses Produkt wurde von MMD Hong Kong Holding Limited oder einer ihrer Tochtergesellschaften hergestellt und wird unter deren Verantwortung verkauft. MMD Hong Kong Holding Limited ist der Garantiegeber in Bezug auf dieses Produkt.

TAX2000\_UM\_DE\_V1.0

