

/// PARKSIDE®



Mähroboter PMRA 20-Li B2

DE AT CH

Mähroboter

Originalbetriebsanleitung

IAN 462730_2307

DE

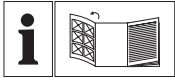

DE AT CH

Klappen Sie vor dem Lesen die Seite mit den Abbildungen aus und machen Sie sich anschließend mit allen Funktionen des Gerätes vertraut.



Inhalt

Einleitung	5	Einstellungen	25
Bestimmungsgemäße		Menüs am Display	26
Verwendung	5	Erklärung der (Status-)Meldungen auf dem Display	26
Allgemeine Beschreibung	5	Datum und Uhrzeit einstellen	29
Lieferumfang.....	5	Werkseinstellungen wiederherstellen..	29
Übersicht	5	Arbeits- und Fehlerprotokoll auslesen .	30
Funktionsbeschreibung	6	Ladevorgang	30
Technische Daten	6	Akku aufladen	30
Ladezeiten	7	Ladezustand des Akkus prüfen	31
Sicherheitshinweise	7	Reinigung/Wartung/Lagerung ...	31
Symbole und Bildzeichen	7	Allgemeine Reinigungs- und	
Allgemeine Sicherheitshinweise	9	Wartungsarbeiten	31
Richtiger Umgang mit dem Akkuladegerät	13	Akku austauschen	31
Restrisiken	14	Messer drehen/wechseln	32
Installation	14	Blockierungen lösen	32
Vorbereitung.....	15	Lagerung	32
Netzteil befestigen	15	Lagerung über Winter	32
Ladestation montieren	15	Transport.....	33
Ladestation platzieren.....	15	Entsorgung/Umweltschutz	33
Verlegen des Begrenzungskabels	16	Ersatzteile/Zubehör	34
Begrenzungskabel und Ladestation verbinden	18	Fehlersuche	35
Ladestation fixieren	18	Garantie	36
Erstinbetriebnahme	18	Reparatur-Service	37
PIN ändern	19	Service-Center	37
Zeitplan festlegen/löschen	19	Importeur	37
Arbeitszeiten einstellen	20	Original-EG-	
Sekundärbereiche einstellen	20	Konformitätserklärung	39
Spotmodus/Fixpunkt mähen	21	Explosionszeichnung	40
Regensensor einstellen	21		
Arbeitshinweise	22		
Schnitthöhe einstellen	22		
Arbeitszyklus manuell unterbrechen/ starten	22		
Betrieb	22		
Sprache einstellen	22		
Ein- und Ausschalten.....	23		
Mähen	23		
Manuelles Mähen	23		
Zeitplan Mähen	24		
Zurück zur Ladestation	25		

Einleitung

Herzlichen Glückwunsch zum Kauf Ihres neuen Gerätes. Sie haben sich damit für ein hochwertiges Gerät entschieden. Dieses Gerät wurde während der Produktion auf Qualität geprüft und einer Endkontrolle unterzogen. Die Funktionsfähigkeit Ihres Gerätes ist somit sichergestellt.



Die Betriebsanleitung ist Bestandteil dieses Gerätes. Sie enthält wichtige Hinweise für Sicherheit, Gebrauch und Entsorgung. Machen Sie sich vor der Benutzung des Gerätes mit allen Bedien- und Sicherheitshinweisen vertraut. Benutzen Sie das Gerät nur wie beschrieben und für die angegebenen Einsatzbereiche. Bewahren Sie die Betriebsanleitung gut auf und händigen Sie alle Unterlagen bei Weitergabe des Gerätes an Dritte mit aus.

Bestimmungsgemäße Verwendung

Das Gerät ist nur für das Mähen von Rasen- und Grasflächen im häuslichen Bereich bestimmt. Dieses Gerät ist nicht zur gewerblichen Nutzung geeignet. Bei gewerblichem Einsatz erlischt die Garantie. Jede andere Verwendung, die in dieser Anleitung nicht ausdrücklich zugelassen wird, kann zu Schäden am Gerät führen und eine ernsthafte Gefahr für den Benutzer darstellen. Das Gerät ist zum Gebrauch durch Erwachsene bestimmt. Kinder sowie Personen, die mit dieser Anleitung nicht vertraut sind, dürfen das Gerät nicht benutzen. Die Benutzung des Gerätes bei Regen oder feuchter Umgebung ist verboten. Der Hersteller haftet nicht für Schäden, die durch bestimmungswidrigen Gebrauch oder falsche Bedienung verursacht wurden. Das Gerät ist Teil der Serie Parkside

X 20 V TEAM und kann mit Akkus der Parkside X 20 V TEAM Serie betrieben werden. Die Akkus dürfen nur mit Ladegeräten der Serie Parkside X 20 V TEAM geladen werden.

Allgemeine Beschreibung

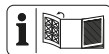

Die Abbildung der wichtigsten Funktionsteile finden Sie auf der vorderen und hinteren Ausklappseite.

Lieferumfang

Nehmen Sie das Gerät vorsichtig aus der Packung und prüfen Sie, ob die nachfolgenden Teile vollständig sind:

- Rasenmäher
- 130 m Begrenzungskabel
- Ladestation + 4 Schrauben
- Netzteil
- 6 Befestigungsschrauben
- 200 Haken
- Akku
- Betriebsanleitung

Übersicht

- 1 Cover
- 2 Drehrad
- 3 START-Taste
- 4 HAUS-Taste
- 5 Zurück-Taste
- 6 Pfeil-Taste
- 7 OK-Taste
- 8 Tragegriff
- 9 STOP-Taste
- 10 Display
- 11 Begrenzungskabel
- 11.1 Lüsterklemme
- 12 Befestigungsschrauben
- 12.1 Innensechskantschlüssel
- 13 Haken
- 14 Netzteil

- 15 Netzstecker
- 16 Ladestecker
- 17 Ladestation
- 18 Ladestation-Stoßstange
- 19 Schraube
- 20 Messer
- 21 Bodenplatte
- 22 Ladeinheit
- 23 Abdeckung
- 24 Hülse
- B** 25 Kontaktbuchse +
- B** 26 Kontaktbuchse -
- B** 27 LED
- B** 28 Nut
- C** 29 Ladezinken
- C** 30 Indikator Arbeitsbereich
- D** 31 Akku-Fach
- D** 32 Akku

Funktionsbeschreibung

Der Rasenmäher besitzt ein parallel zur Schnittebene sich drehendes Schneidwerkzeug. Er ist mit einem leistungsstarken Elektromotor, einem robusten Kunststoffgehäuse und einem Sicherheitsschalter ausgestattet. Zusätzlich ist das Gerät stufenlos höhenverstellbar und hat leichtgängige Räder. Die Funktion der Bedienteile entnehmen Sie bitte den nachfolgenden Beschreibungen.

Technische Daten

Rasenmäher PMRA 20-Li A1

- Motorspannung U 20 V ==
- Antriebsgeschwindigkeit 1,2 km/h
- Schutzart.....IPX4
- Leerlaufdrehzahl
(max. Drehzahl) 2900 min⁻¹
- Schnittkreis 180 mm
- Schnitthöhe 25 - 60 mm
- Neigung/Steigung/Gefälle
im Gelände..... max. 47 % (25°)

- Abstand von 1 m
zum Begrenzungskabel.... < 10 % (5,7°)
- Messer.....3 mit doppelseitigen Klingen,
wendbar - Artikelnr. 92000041
- max. Arbeitsfläche 500 m²
- Gewicht (ohne Ladestation
und Zubehör) m 8,6 kg
- Mähzeit
pro Akkuladung (2 Ah) ca. 45 min
- Empfohlene Arbeitszeit (Std.) pro Tag*
100 m²..... 1,75 Std.
200 m²..... 4 Std.
400 m²..... 6,75 Std.
500 m²..... 8 Std.
- Schalldruckpegel
(L_{pA}) 57,7 dB, K_{pA} = 2,23 dB
- Schallleistungspegel (L_{WA})
garantiert..... 63 dB
gemessen..... 60,9 dB, K_{WA} = 1,98 dB

* Die tatsächlich benötigten Zeiten sind abhängig von Grasart, den Wachstumsbedingungen, der Luftfeuchtigkeit und der Ebenheit der Rasenfläche.

Netzteil SF-20

- Eingangsspannung/
Input..... 220-240 V~; 50/60 Hz; 1,5 A
- Ausgangsspannung/
Output.....DC 22,0 V ==; 2,5 A
- Frequenzbereich des
Begrenzungskabels 100 Hz-148,5 kHz
- Maximale Sendeleistung des
Begrenzungskabels ...50 dBA/m bei 10 m
- WIFI-Frequenzbereich . 2400-2483,5 MHz
- Maximale WLAN-Sendeleistung. 17,5 dBm
- Bluetooth-WIFI-
Frequenzbereich 2400-2483,5 MHz
- Maximale Bluetooth-Sendeleistung...7 dBm
- Schutzklasse II
- Schutzart..... IP65
- max. Außentemperatur (t_a)..... 50 °C

Ladestation ST-20V

- Eingangsspannung/
Input..... 22 V == 2,5 A

Ausgangsspannung/
 Output..... 21 V == 2,4 A
 Gewicht..... 2,3 kg
 Schutzart..... IPX4
 Ladezeit für PAP 20 B1 ca. 30 Min

Akkus der Serie Parkside X 20 V TEAM dürfen nur mit Ladegeräten der Serie Parkside X 20 V TEAM geladen werden.

Wir empfehlen Ihnen, dieses Gerät ausschließlich mit folgenden Akkus zu betreiben: PAP 20 B1, PAP 20 B3, Smart PAPS 204 A1, Smart PAPS 208 A1
 Wir empfehlen Ihnen, diese Akkus mit folgenden Ladegeräten zu laden: PLG 20 A3, PLG 20 A4, PLG 20 C3, PDSLГ 20 A1

Ladezeiten

Das Gerät ist Teil der Serie Parkside X 20 V TEAM und kann mit Akkus der Parkside X 20 V TEAM Serie betrieben werden.

Ladezeiten (min)	PAP 20 A1 PAP 20 A2 PAP 20 B1	PAP 20 A3 PAP 20 B3 Smart PAPS 204 A1	Smart PAPS 208 A1
PLG 20 A1 PLG 20 A4 PLG 20 C1	60	120	240
PLG 20 C2	45	80	165
PLG 20 A2 PLG 20 A3 PLG 20 C3 PDSLГ 20 A1 PDSLГ 20 B1	35	60	120
PLG 201 A1	135	250	500
Smart PLGS 2012 A1	35	45	50

Diese Ladezeiten-Tabelle gilt für das Laden von Parkside Akkus mit Parkside Ladegeräten. Diese Tabelle ist nicht gültig für die mitgelieferte Ladestation.

Sicherheitshinweise

Achtung! Beim Gebrauch von Elektrowerkzeugen sind zum Schutz gegen elektrischen Schlag, Verletzungs- und Brandgefahr folgende grundsätzliche Sicherheitsmaßnahmen zu beachten:

Symbole und Bildzeichen

Bildzeichen auf dem Gerät



Achtung!
 Lesen Sie die Betriebsanleitung aufmerksam durch.



Verletzungsgefahr durch weggeschleuderte Teile
 Umstehende Personen vom Rasenmäher fernhalten



Vorsicht - Scharfe Schneidmesser! Füße und Hände fernhalten - Verletzungsgefahr!



Motor ausschalten vor Einstellungs- oder Reinigungsarbeiten



Setzen Sie sich nicht auf das Gerät.



Benutzen Sie das Gerät nicht bei Regen, schneiden Sie kein feuchtes Gras



Gefahr durch elektrischen Schlag!



Achtung! Verletzungsgefahr durch laufende Messer



GEFAHR - Rotierende Schneidmesser



Umstehende Personen und Kinder vom Rasenmäher fernhalten



Achtung! Nachlauf des Rasenmähermessers



Angabe des Schalleistungspegels L_{WA} in dB



Elektrogeräte gehören nicht in den Hausmüll



Schnittkreis



Schutzklasse III

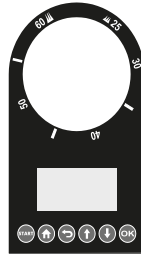

Schnitthöhereinstellung



Display Steuerung

Gefahr! Hände und Füße fernhalten

Bildzeichen auf dem Netzteil



Achtung!



Lesen Sie die Betriebsanleitung aufmerksam durch.

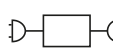

abnehmbare Versorgungseinheit

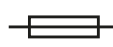

Gerätesicherung



kurzschlussfester, geschlossener Sicherheitstransformator



Schaltnetzteil



Schutzklasse II



Elektrogeräte gehören nicht in den Hausmüll

Bildzeichen auf der Ladestation



LED blinkt grün: Begrenzungskabel beschädigt oder falsch verbunden



LED blinkt rot:
Akku lädt



LED leuchtet grün:
Akku geladen



Elektrogeräte gehören nicht
in den Hausmüll.



Indikator Arbeitsbereich

Bildzeichen in der Anleitung



Gefahrenzeichen mit Angaben zur Verhütung von Personen- oder Sachschäden



Gebotszeichen mit Angaben zur Verhütung von Schäden



Hinweiszeichen mit Informationen zum besseren Umgang mit dem Gerät

Allgemeine Sicherheitshinweise



Wichtig! Lesen Sie die Betriebsanleitung sorgfältig. Bewahren Sie die Betriebsanleitung zum Nachlesen auf.



Dieses Gerät kann bei unsachgemäßem Gebrauch ernsthafte Verletzungen verursachen. Um Personen- und Sachschäden zu vermeiden, lesen und beachten Sie unbedingt die folgenden Sicherheitshinweise und machen

Sie sich mit allen Bedienteilen gut vertraut.

Vorbereitung:

- Dieses Gerät ist nicht dafür bestimmt, von Kindern, Personen mit eingeschränkten körperlichen, sensorischen oder geistigen Fähigkeiten oder unzureichender Erfahrung und Wissen oder Personen, welche mit den Anweisungen nicht vertraut sind, benutzt zu werden. Kinder sollten beaufsichtigt werden, um sicherzustellen, dass sie nicht mit dem Gerät spielen. Reinigung und Wartung darf nicht von Kindern durchgeführt werden.
- Erlauben Sie Kindern oder Personen, die mit diesen Anweisungen nicht vertraut sind, niemals die Maschine zu benutzen. Örtliche Bestimmungen können das Alter des Bedieners begrenzen.
- Der Bediener oder Nutzer ist für Unfälle oder Schäden an anderen Menschen oder deren Eigentum verantwortlich.
- Überprüfen Sie das Gelände, auf dem das Gerät eingesetzt wird und entfernen Sie Steine, Stöcke, Drähte oder andere Fremdkörper.
- Führen Sie vor jeder Benutzung eine Sichtprüfung des Gerätes durch. Benutzen Sie das Gerät nicht, wenn Schutzeinrichtungen, Teile der Schneideinrichtung oder Bolzen fehlen,

abgenutzt oder beschädigt sind. Zur Vermeidung einer Unwucht dürfen beschädigte Werkzeuge und Bolzen nur satzweise ausgetauscht werden.

- Seien Sie vorsichtig bei Geräten mit mehreren Schneidwerkzeugen, da die Bewegung eines Messers zur Rotation der übrigen Messer führen kann.
- Benutzen Sie nur Ersatz- und Zubehörteile, die vom Hersteller geliefert und empfohlen werden. Der Einsatz von Fremdteilen führt zum sofortigen Verlust des Garantieanspruches.
- Stellen Sie die richtige Installation des automatischen Umfangsbegrenzungs-systems den Anweisungen entsprechend sicher.

Arbeiten mit dem Gerät:



Führen Sie Füße und Hände beim Arbeiten nicht in die Nähe oder unter rotierende Teile. Es besteht Verletzungsgefahr!



Beachten Sie den Lärmschutz und örtliche Vorschriften.

- Lassen Sie die Maschine niemals unbeaufsichtigt, wenn Sie wissen, dass Haustiere, Kinder oder andere Personen in der Nähe sind.
- Mähen Sie nur bei Tageslicht oder bei guter künstlicher Beleuchtung.
- Vermeiden Sie den Betrieb der Maschine bei nassem Gras.
- Betreiben Sie die Maschine nicht, wenn Sie kein geschlossenes Schuhwerk tragen. Tragen Sie immer festes Schuhwerk und lange Hosen.
- Achten Sie immer auf einen guten Stand auf Abhängen.
- Seien Sie besonders vorsichtig, wenn Sie die Maschine zu sich herumdrehen.
- Sollten in das Schneidwerkzeug Fremdkörper gelangen oder sollte die Maschine ungewöhnliche Geräusche erzeugen oder ungewöhnlich vibrieren, schalten Sie die Stromzufuhr sofort ab (STOP) und lassen Sie die Maschine auslaufen. Trennen Sie die Maschine von der Stromversorgung und führen Sie die folgenden Schritte aus, bevor Sie die Maschine wieder einschalten und betreiben:
 - Überprüfen Sie die Maschine auf Schäden;
 - ersetzen oder reparieren Sie alle beschädigten Teile;
 - überprüfen Sie, ob irgendwelche Teile lose sitzen, und ziehen Sie diese gegebenenfalls an.
- Schalten Sie das Gerät aus, warten Sie den Stillstand der Messer ab und entfernen Sie den Akku von dem Gerät.
 - bevor eine Blockierung beseitigt wird;
 - bevor die Maschine überprüft,

gereinigt oder daran gearbeitet wird;

- um die Maschine auf Schäden zu überprüfen, nachdem ein Fremdkörper eingedrungen ist;
- für eine sofortige Überprüfung, wenn die Maschine beginnt, außergewöhnlich zu schwingen.

- Schalten Sie den Motor nach Anweisung ein und nur dann, wenn Ihre Füße in sicherem Abstand von den Schneidwerkzeugen sind.
- Schalten Sie das Gerät mit Vorsicht entsprechend den Anweisungen in dieser Anleitung ein. Achten Sie auf ausreichenden Abstand der Füße zu rotierenden Messern.

Das Gerät darf nicht angehoben oder transportiert werden, solange der Motor läuft. Schalten Sie das Gerät ab, wenn es zum Transport gekippt werden muss, wenn andere Flächen als Rasen überquert werden und wenn das Gerät zu und von den zu mähenden Flächen gebracht wird.

- Arbeiten Sie nicht mit einem beschädigten, unvollständigen oder ohne die Zustimmung des Herstellers umgebauten Gerät.
- Überlasten Sie Ihr Gerät nicht. Arbeiten Sie nur im angegebenen Leistungsbereich und ändern Sie nicht die Reglereinstellungen am Motor. Verwenden Sie keine leistungsschwachen

Maschinen für schwere Arbeiten. Benutzen Sie Ihr Gerät nicht für Zwecke, für die es nicht bestimmt ist.

- Benutzen Sie das Gerät nicht in der Nähe von entzündbaren Flüssigkeiten oder Gasen. Bei Nichtbeachtung besteht Brand- oder Explosionsgefahr.
- Niemals das Gerät aufheben oder wegtragen, wenn der Motor läuft.
- Das Gerät darf nicht in Lagen höher als 2000 m verwendet werden.
- Hinterlassen Sie ein betriebsbereites Gerät nie unbeaufsichtigt am Arbeitsplatz.

Wartung und Lagerung:

- Achten Sie beim Warten der Schneidmesser darauf, dass selbst dann, wenn die Spannungsquelle abgeschaltet ist, die Schneidmesser bewegt werden können.
- Sorgen Sie dafür, dass alle Muttern, Bolzen und Schrauben fest angezogen sind und das Gerät in einem sicheren Arbeitszustand ist.
- Suchen Sie den Rasenmäher nach eventuellen Beschädigungen ab.
- Führen Sie die erforderlichen Reparaturen beschädigter Teile durch.
- Versuchen Sie nicht, das Gerät selbst zu reparieren, es sei

denn, Sie besitzen hierfür eine Ausbildung. Sämtliche Arbeiten, die nicht in dieser Anleitung angegeben werden, dürfen nur durch von uns ermächtigten Kundendienststellen ausgeführt werden.

- Bewahren Sie das Gerät an einem trockenen Ort und außerhalb der Reichweite von Kindern auf.
- Behandeln Sie Ihr Gerät mit Sorgfalt. Halten Sie die Werkzeuge scharf und sauber, um besser und sicherer arbeiten zu können. Befolgen Sie die Wartungsvorschriften.
- Tragen Sie Schutzhandschuhe, wenn Sie die Schneideinrichtung wechseln.
- Ersetzen Sie aus Sicherheitsgründen verschlissene oder beschädigte Teile. Seien Sie beim Einstellen der Messer besonders vorsichtig, damit Ihre Finger nicht zwischen den rotierenden Messern und feststehenden Teilen der Maschine eingeklemmt werden.
- Überprüfen Sie, dass nur Ersatzschneidwerkzeuge verwendet werden, die vom Hersteller zugelassen sind.

Elektrische Sicherheit:

- Achten Sie darauf, dass die Netzspannung mit den Angaben des Typenschildes übereinstimmt.
- Vermeiden Sie Körperberührungen mit geerdeten Teilen (z. B. Metallzäune, Metallpfosten).
- Halten Sie das Netzkabel beim Arbeiten von dem Schneidwerkzeug fern. Die Schneidmesser können das Netzkabel beschädigen und zum Berühren spannungsführender Teile führen.
- Benutzen Sie das Netzkabel nicht, um den Stecker aus der Steckdose zu ziehen. Schützen Sie das Netzkabel vor Hitze, Öl und scharfen Kanten.
- Schalten Sie das Gerät aus und ziehen Sie den Netzstecker aus der Steckdose, wenn das Netzkabel beschädigt ist. Wenn die Anschlussleitung dieses Gerätes beschädigt wird, muss sie durch den Hersteller oder seinen Kundendienst oder einer ähnlich qualifizierten Person ersetzt werden, um Gefährdungen zu vermeiden.
- Verbinden Sie kein beschädigtes Netzkabel mit dem Stromnetz. Berühren Sie kein beschädigtes Netzkabel, solange es mit dem Stromnetz verbunden ist. Ein beschädigtes Netzkabel kann zum Berühren spannungsführender Teile führen.
- Die Maschine und/oder ihre Peripheriegeräte nur an Speisestromkreise anschließen, die durch eine Fehlerstrom-Schutzeinrichtung mit einem Auslösestrom von nicht mehr als 30 mA geschützt sind.

Spezielle Sicherheitshinweise für Akkugeräte:

- Stellen Sie sicher, dass das Gerät ausgeschaltet ist, bevor Sie den Akku einsetzen. Das Einsetzen eines Akkus in ein Elektrowerkzeug, das eingeschaltet ist, kann zu Unfällen führen.
- Laden Sie Ihre Batterien nur im Innenbereich auf, weil das Ladegerät nur dafür bestimmt ist. Gefahr durch elektrischen Schlag.
- Um das Risiko eines elektrischen Schlags zu reduzieren, ziehen Sie den Stecker des Ladegeräts aus der Steckdose heraus, bevor Sie es reinigen.
- Setzen Sie den Akku nicht über längere Zeit starker Sonneneinstrahlung aus und legen Sie ihn nicht auf Heizkörpern ab. Hitze schadet dem Akku und es besteht Explosionsgefahr.
- Lassen Sie einen erwärmten Akku vor dem Laden abkühlen.
- Öffnen Sie den Akku nicht und vermeiden Sie eine mechanische Beschädigung des Akkus. Es besteht die Gefahr eines Kurzschlusses und es können Dämpfe austreten, welche die Atemwege reizen. Sorgen Sie für Frischluft und nehmen Sie bei Beschwerden zusätzlich ärztliche Hilfe in Anspruch.
- Verwenden Sie keine nicht wiederaufladbaren Batterien. Das Gerät könnte beschädigt werden.

Richtiger Umgang mit dem Akkuladegerät

- Dieses Gerät kann von Kindern ab 8 Jahren und darüber sowie von Personen mit verringerten physischen, sensorischen oder mentalen Fähigkeiten oder Mangel an Erfahrung und Wissen benutzt werden, wenn sie beaufsichtigt oder bezüglich des sicheren Gebrauchs des Gerätes unterwiesen wurden und die daraus resultierenden Gefahren verstehen. Kinder dürfen nicht mit dem Gerät spielen. Reinigung und Benutzer-Wartung dürfen nicht von Kindern ohne Beaufsichtigung durchgeführt werden.
- Verwenden Sie zum Laden des Akkus ausschließlich das mitgelieferte Ladegerät. Es besteht Brand- und Explosionsgefahr.
- Überprüfen Sie vor jeder Benutzung Ladegerät, Kabel und Stecker und lassen Sie es von qualifiziertem Fachpersonal und nur mit Original-Ersatzteilen reparieren. Benutzen Sie ein defektes Ladegerät nicht und öffnen Sie es nicht selbst. Damit wird sichergestellt, dass die Sicherheit des Gerätes erhalten bleibt.
- Achten Sie darauf, dass die Netzspannung mit den Angaben des Typenschildes auf dem Ladegerät übereinstimmt. Es besteht die Gefahr eines elektri-

schen Schlags.

- Trennen Sie das Ladegerät vom Netz, bevor Verbindungen zum Elektrowerkzeug geschlossen oder geöffnet werden. So stellen Sie sicher, dass Akku und Ladegerät nicht beschädigt werden.
- Halten Sie das Ladegerät sauber und fern von Nässe und Regen. Benutzen Sie das Ladegerät niemals im Freien. Durch Verschmutzung und das Eindringen von Wasser erhöht sich das Risiko eines elektrischen Schlags.
- Das Ladegerät darf nur mit den zugehörigen Original-Akkus betrieben werden. Das Laden von anderen Akkus kann zu Verletzungen und Brandgefahr führen.
- Vermeiden Sie mechanische Beschädigungen des Ladegerätes. Sie können zu inneren Kurzschlüssen führen.
- Das Ladegerät darf nicht auf oder in unmittelbarer Umgebung zu brennbaren Untergründen (z. B. Papier, Textilien) betrieben werden. Es besteht Brandgefahr wegen der beim Laden auftretenden Erwärmung.
- Wenn die Anschlussleitung dieses Gerätes beschädigt wird, muss sie durch den Hersteller oder seinen Kundendienst oder eine ähnlich qualifizierte Person ersetzt werden, um Gefährdungen zu vermeiden.
- Laden Sie in dem Ladegerät kei-

ne nicht-aufladbaren Batterien auf. Das Gerät könnte beschädigt werden.

Restrisiken

Auch wenn Sie dieses Elektrowerkzeug vorschriftsmäßig bedienen, bleiben immer Restrisiken bestehen. Folgende Gefahren können im Zusammenhang mit der Bauweise und Ausführung dieses Elektrowerkzeugs auftreten:

- Schnittverletzungen, falls keine geeigneten Handschuhe getragen werden.



Warnung! Dieses Elektrowerkzeug erzeugt während des Betriebs ein elektromagnetisches Feld. Dieses Feld kann unter bestimmten Umständen aktive oder passive medizinische Implantate beeinträchtigen. Um die Gefahr von ernsthaften oder tödlichen Verletzungen zu verringern, müssen Anwender mit medizinischen Implantaten Rücksprache mit ihrem Arzt und dem Hersteller des medizinischen Implantats halten, bevor die Maschine bedient wird.

Installation



Beachten Sie das separate Installationshandbuch für eine detaillierte Beschreibung.

Benötigte Hilfsmittel (nicht im Lieferumfang enthalten):

- Kreuzschlitzschraubendreher
- Abisolierzange
- Maßband
- Hammer
- optional: Bohrer (ø?? mm), Bohrmaschine, zwei Dübel, zwei Schrauben

Benötigen Sie Unterstützung?

Wir bieten einen Installations-Service an. Informieren Sie sich auf unserer Internetseite:
www.grizzlytools.de/service/maehroboter-installationsservice

Vorbereitung

 Überprüfen Sie regelmäßig die Rasenfläche auf Steine, Äste, Drähte und Schutt, welche Schäden am Gerät und an den Messern verursachen könnten.

1. Skizzieren Sie den Garten.
2. Laden Sie den Akku (32) auf.
3. Drücken Sie die Lineale aus dem Karton.

Netzteil befestigen

 **Lagern Sie das Netzteil nicht direkt auf dem Boden liegend.**

- Das Netzteil sollte in einer für Kinder unzugänglichen Höhe angebracht werden (bspw. 160 cm).
 - Der Schraubenkopf kann einen Durchmesser von 7 - 10 mm haben.
1. Zeichnen zwei Bohrlöcher mit einem Bleistift o. Ä. an.
 2. Bohren Sie die Bohrlöcher mit einem,

für das Material geeignetem, Bohrer.

3. Drücken Sie zwei Dübel in die Bohrlöcher.
4. Bringen Sie das Netzteil mit zwei Schrauben an der Wand an.

 **Achten Sie beim Bohren darauf, keine Versorgungsleitungen zu beschädigen. Verwenden Sie geeignete Suchgeräte, um diese aufzuspüren oder nehmen Sie einen Installationsplan zu Hilfe. Kontakt mit Elektroleitungen kann zu elektrischem Schlag und Feuer, Kontakt einer Gasleitung zur Explosion führen. Beschädigung einer Wasserleitung kann zu Sachbeschädigung und elektrischem Schlag führen.**



Ladestation montieren

Abbildung :

1. Setzen Sie die Ladeeinheit (22) mit den beiden Nasen zuerst in die Bodenplatte (21) der Ladestation.
2. Drücken Sie die Ladeeinheit (22) nach unten, sodass sie fest in der Bodenplatte sitzt.
3. Fixieren Sie die Ladeeinheit (22) von unten mit den vier beiliegenden Schrauben (19) an der Bodenplatte (21).

Ladestation platzieren

— — Verlauf für die Verlegelinie des Begrenzungskabels

- ①  160 cm (63 Zoll) Mindestabstand
- ②  200 cm (78,74 Zoll) Mindestabstand zur Wand
- ③  200 cm (78,74 Zoll) Mindestabstand zur nächsten Kurve

④  100 cm (39,37 Zoll) Mindestabstand zur nächsten Kurve

 Es empfiehlt sich die Ladestation (17) zu überdachen, um wetterbedingten Schäden vorzubeugen.

1. Wählen Sie für die Ladestation (17) eine ebene Position nahe einer Steckdose mit **mindestens 2 m Strecke vom Begrenzungsdraht nach vorn und 1 m nach hinten**.

 Fixieren Sie die Ladestation erst, wenn Sie das Begrenzungskabel verlegt und angeschlossen haben. Beachten Sie hierfür „Ladestation fixieren“.

- Die Ladestation darf max. 8 cm nach hinten und max. 2 cm nach vorne geneigt sein.
- Beseitigen Sie Unebenheiten unter der Ladestation. Die Ladestation darf niemals durchbiegen.
- Achten Sie auf ausreichend Abstand zu Teichen, Pools und Stufen.

Verlegen des Begrenzungskabels



Verlegen Sie das Begrenzungskabel (11) um die Rasenfläche, die durch den Rasenmäher bearbeitet werden soll. Dies kann durch folgende Methoden geschehen:

- Abstecken der Rasenfläche. Befestigung des Begrenzungskabels (11) mit den Haken (13) (über der Erde).
- Stecken Sie die Haken mit höchstens 1 m Abstand ab. Verwenden Sie bei Unebenheiten zusätzliche Haken.
- Vergraben des Begrenzungskabels (11) in den Boden (**max. 5 cm tief**).

 Der Rasenmäher überfährt das Begrenzungskabel um ca. 20 - 30 cm, bevor er umdreht und sich einen neuen Weg sucht. Verlegen Sie das Begrenzungskabel entsprechend, um Beschädigungen zu vermeiden.

 Für die erste Zeit empfiehlt es sich das Begrenzungskabel (11) mit den Haken (13) abzustecken, falls zu einem späteren Zeitpunkt noch Korrekturen vorgenommen werden müssen.

 Der Mäher arbeitet bei einer Begrenzungskabellänge von bis zu 200 m einwandfrei. Verwenden sie kein längeres Begrenzungskabel.

- Die Rasenfläche muss als ein geschlossener Bereich umgrenzt werden.
 - — Verlauf für die Verlegelinie des Begrenzungskabels
- Parallel verlaufende Begrenzungskabel (11) mit einem Abstand von mindestens 10 cm werden vom Rasenmäher als Hindernis erkannt und umfahren.
 -  größer/gleich 10 cm (3,94 Zoll)
- Parallel verlaufende Begrenzungskabel (11) mit einem Abstand von 5 cm oder weniger werden vom Rasenmäher nicht erkannt und überfahren.
- Vermeiden Sie Ecken in einem 90°-Winkel anzulegen. Teilen Sie diese stattdessen in **zwei 45°-Winkel (Seite a ≤ 20 cm)**.
- Der Rasenmäher ist in der Lage stationäre und feste Hindernisse die höher als 10 cm sind, nach Kontakt, zu erkennen und zu umfahren (z. B. Mauern, Gartenmobilar etc.). Schützen Sie empfindliche Hindernisse (z. B. Blumenbeete) auf der Rasenfläche mit dem Begrenzungskabel (11).
 -  mindestens 30 cm (11,8 Zoll)

- Halten Sie zwischen umgrenzten Hindernissen einen Mindestabstand von 1 m. Umgrenzen Sie Hindernisse, die diesen Mindestabstand nicht halten können als ein Hindernis.
 - — Verlauf für die Verlegelinie des Begrenzungskabels
 - ↔ mindestens 1 m (39,37 Zoll)
- Überkreuzen Sie niemals das Begrenzungskabel. Es kann zu Störungen und Ausfällen im Betrieb des Rasenmähers führen.

Bäume

Der Rasenmäher erkennt Bäume als normales Hindernis. Allerdings kann es durch hervorstehende Wurzeln zu Beschädigungen an der Unterseite/den Messern (20) kommen.

Es empfiehlt sich Bäume zusätzlich mit dem Begrenzungskabel (11) zu umgrenzen.

↔ 30 cm (11,8 Zoll), größer zu bemessen

Steine

- Entfernen Sie kleine Steine (**niedriger als 100 mm**) von der Rasenfläche. Es kann zu Beschädigungen am Gerät und an den Messern (20) kommen.
- Der Rasenmäher erkennt Steine (**größer als 100 mm**) als normales Hindernis. Es empfiehlt sich Steine zusätzlich mit dem Begrenzungskabel (11) zu umgrenzen.

Steigungen/Gefälle

Der Rasenmäher ist in der Lage Steigungen/Gefälle von max. 25° (47%) zu befahren.

Im Abstand von 1 m zum Begrenzungskabel sollte die Steigungen/das Gefälle nicht mehr als 5,7° (10%) betragen.



Stellen Sie sicher, dass zwischen dem Begrenzungskabel (11) und einem Hindernis an einer Steigung mindestens 30 cm und an einem Gefälle mindestens 40 cm Abstand gehalten wird.

Offene Wasserflächen

Offene Wasserflächen sollten möglichst vom Begrenzungskabel (11) umgrenzt werden oder so konstruiert sein, dass der Rasenmäher nicht in Wasser eintauchen kann. Es kann zu schweren elektrischen Beschädigungen am Gerät führen.

- ① ↔ 35 cm (13,78 Zoll) zu (kleinen) Mauern
- ② ↔ 70 cm (27,56 Zoll) zum Wasser
- ③ ↔ 30 cm (11,8 Zoll) zu einer Duschfläche/Wasserhahn

Pfade/Straßen

Sind Pfade und Straßen ebenerdig mit der Rasenfläche, kann der Rasenmäher diese problemlos überqueren.

Bestehen Höhenunterschiede zwischen Rasenfläche und Pfad/Straße, grenzen Sie den Pfad/Straße mit einem Sicherheitsabstand von ca. 40 cm ab.

- Begrenzungskabel
- ① ↔ 35 cm (13,78 Zoll) zu Absätzen größer/gleich 2 cm oder Mauern
- ② ↔ 5 cm (1,96 Zoll) zu Fußwegen und Rasenkanten

Schmale Passagen

Schmale Passagen auf der umgrenzten Rasenfläche sollten mindestens 1,2 m breit sein und höchstens 8 m lang.

- ① ↔ 8 m (314,96 Zoll) Länge
- ② ↔ größer/gleich 1,2 m (47,24 Zoll)

i Die Breite von 1,2 m bezieht sich auf den Abstand des Begrenzungskabels. Das Begrenzungskabel wird beim Mähen beidseitig 0,2 m vom Rasenmäher überfahren.

Begrenzungskabel und Ladestation verbinden

Abbildung B :

i Lassen Sie das Begrenzungskabel (11) beim Verlegen 0,5 - 1 m länger als benötigt, um Kabel für Korrekturen übrig zu haben.

1. Isolieren Sie ca. 10-15 mm an beiden Enden des Begrenzungskabels (11) mithilfe einer Abisolierzange ab.
2. Führen Sie das an der Ladestation von hinten ankommende Kabelende des Begrenzungskabels (11) durch die Nut (28) unter der Ladestation (17) durch.
3. Klemmen Sie das nach vorne weglaufernde Kabelende des Begrenzungskabels (11), das die Rasenfläche die gemäht werden soll umschließt, mit dem rechten Steckplatz (Lüsterklemme mit den orangenen Klemmen nach oben zeigend) der Lüsterklemme (11.1). Klemmen Sie das nach hinten weglaufernde Kabelende des Begrenzungskabels (11) mit dem linken Steckplatz (Lüsterklemme mit den orangenen Klemmen nach oben zeigend) der Lüsterklemme (11.1).
4. Klappen Sie die Abdeckung (23) nach oben.
5. Stecken Sie die Lüsterklemme (11.1) in die Kontaktbuchsen (25/26) an der Ladestation (17).
6. Schließen Sie den Netzstecker (15) an die Stromversorgung an.
7. Prüfen Sie die LED (27) an der Ladestation.

Leuchtet die LED (27) dauerhaft grün ist das Begrenzungskabel (11) korrekt mit der Ladestation (17) verbunden.

! Legen Sie „überstehende“ Reste des Begrenzungskabels nicht zusammen. Es kann zu Störungen und Ausfällen im Betrieb des Rasenmähers führen.

Ladestation fixieren

i Der Indikator Arbeitsbereich (30) der Ladestation muss sich innerhalb der eingegrenzten Rasenfläche befinden.

Abbildung C :

1. Lösen Sie die Befestigungsschrauben (12) und den Innensechskantschlüssel (12.1) aus dem Rahmen.
2. Platzieren Sie die Ladestation-Stoßstange (18) an der Seite der Ladestation innerhalb der eingegrenzten Rasenfläche.
3. Befestigen Sie die Ladestation und die Ladestation-Stoßstange (18) mit den Befestigungsschrauben (12) im Boden. Die Befestigungsschraubenn (12) werden mit dem beiliegenden Innensechskantschlüssel (12.1) in den Boden geschraubt.

Erstinbetriebnahme

Rasenmäher einschalten

1. Drücken und halten Sie die START-Taste (3) für ca. 3 Sekunden gedrückt, bis das Display (10) aufleuchtet.
2. Stellen Sie die gewünschte Sprache ein. Wählen Sie mit den Pfeil-Tasten (6) und bestätigen Sie die Auswahl mit der OK-Taste (7).
3. Stellen Sie Datum und Uhrzeit mit den Pfeil-Tasten (6) ein.

Bestätigen Sie mit der OK-Taste (7). Die einzelnen Positionen lassen sich mit der OK-Taste (7) (Sprung nach rechts) navigieren.



Die korrekte Einstellung von Datum und Uhrzeit ist notwendig, damit die Arbeitszeiteinstellungen richtig funktionieren.

4. Drücken Sie die OK-Taste (7), um ins Hauptmenü zu gelangen.
Der Rasenmäher befindet sich jetzt im Standby-Modus.

PIN ändern

1. Öffnen Sie ggf. das Cover (1).
2. Entsperren Sie das Display (10) mit der 4-stelligen PIN.
3. Drücken Sie die OK-Taste (7), um auf das Hauptmenü zu kommen.
4. Wählen Sie mit den Pfeil-Tasten (6) „Einstellung“ aus.
5. Bestätigen Sie die Auswahl mit der OK-Taste (7).
6. Wählen Sie mit den Pfeil-Tasten (6) „PIN ändern“ aus.
7. Bestätigen Sie die Auswahl mit der OK-Taste (7).
8. Geben Sie die alte 4-stellige PIN ein.
Falls Sie die PIN falsch eingegeben haben, kehren Sie mit der Zurück-Taste (5) zur PIN-Eingabe zurück.
9. Geben Sie nun eine neue PIN ein.
10. Bestätigen Sie die neue PIN mit erneuter Eingabe der neuen PIN. Falls Sie die PIN falsch eingegeben haben, kehren Sie mit der Zurück-Taste (5) zur PIN-Eingabe zurück und wiederholen die Schritte 8 und 9.
11. Eine erfolgreiche Änderung erkennen Sie, wenn „Erfolgreich!“ auf dem Display (10) erscheint. Kehren Sie mit der

Zurück-Taste (5) auf das Hauptmenü zurück.

Zeitplan festlegen/löschen

Zeitplan festlegen

1. Öffnen Sie ggf. das Cover (1).
2. Entsperren Sie das Display (10) mit der 4-stelligen PIN.
3. Drücken Sie die OK-Taste (7), um auf das Hauptmenü zu kommen.
4. Wählen Sie mit den Pfeil-Tasten (6) „Zeitplan“ aus.
5. Wählen Sie, den Tag den Sie einstellen möchten (Mo, Di, Mi, Do, Fr, Sa, So), mit den Pfeil-Tasten (6).
6. Drücken Sie die OK-Taste, um die Tageseinstellung einzugeben.
7. Wählen Sie die Start- und Endzeit mit den Pfeil-Tasten (6).



Pro Tag können zwei Mäh-Zeiträume festgelegt werden.

8. Drücken Sie zur Bestätigung die OK-Taste (7) und die Auswahl kehrt nach links zum Tag zurück.
- 
 Möchten Sie nur einen Mäh-Zeitraum festlegen, kehren Sie mit der Zurück-Taste (5) zum Tag oder ins Hauptmenü zurück.
9. Wiederholen Sie Schritt 5.-8., um den Terminzeitraum für jeden Wochentag auszuwählen.
10. Drücken Sie die OK-Taste (7), um das Ergebnis dieser Einstellung zu bestätigen.

Zeitplan löschen

1. Bewegen Sie die Auswahl mit den Pfeil-Tasten (6) auf „Alle“ (oben links).
2. Halten Sie die Zurück-Taste (5) gedrückt, um den gesamten Zeitplan der Woche zu löschen.

Arbeitszeiten einstellen

1. Öffnen Sie ggf. das Cover (1).
2. Entsperren Sie das Display (10) mit der 4-stelligen PIN.
3. Drücken Sie die OK-Taste (7), um auf das Hauptmenü zu kommen.
4. Wählen Sie mit den Pfeil-Tasten (6) „Einstellung“ aus.
5. Bestätigen Sie die Auswahl mit der OK-Taste (7).
6. Wählen Sie mit den Pfeil-Tasten (6) „Arbeitszeit“ aus.
7. Bestätigen Sie die Auswahl mit der OK-Taste (7).
8. Wählen Sie die gewünschte Arbeitszeit mit den Pfeil-Tasten aus.

 Die Arbeitszeit legen Sie in vollen Stunden pro Tag fest.

9. Bestätigen Sie die Auswahl mit der OK-Taste (7).
10. Kehren Sie mit der Zurück-Taste (5) auf das Hauptmenü zurück.

 Ist die festgelegte Arbeitszeit pro Tag erreicht, kehrt der Rasenmäher automatisch zur Ladestation zurück. Eine Verlängerung der Arbeitszeit bei Regenspau- sen kann über den Rasenmäher direkt eingestellt werden, siehe Kapitel „Regen- sensor einstellen“.

Sekundärbereiche einstellen

Bei sehr verwinkelten Gärten kann die Flächenleistung verbessert werden, indem Sie sekundäre Startpunkt festlegen. In diesem Fall können mehrere Startpunkte auf dem Begrenzungsdraht gewählt werden. So kann der Mähroboter auch in schwer zugängliche Gebiete Ihres Gartens gelangen.

Der Mähroboter wird die gewählte Distanz am Begrenzungsdraht zurücklegen und in diesem Bereich seinen Mähvorgang starten.

Sie können 5 weitere Startpunkte frei wählen. Messen Sie hierfür die Distanz zwischen Ladestation und Startpunkt im Uhrzeigersinn entlang des Begrenzungs- drahtes. Über die Häufigkeit in Prozent bestimmen Sie, wie oft der Mähroboter aus der Ladestation heraus seine Arbeit startet oder von den jeweiligen Startpunkten aus. Das Mähverfahren ist weiterhin chaotisch in diesem Modus.

Die sekundären Startpunkte werden automatisch während der Arbeitszeiten und nach Zeitplan angefahren.

1. Öffnen Sie ggf. das Cover (1).
2. Entsperren Sie das Display (10) mit der 4-stelligen PIN.
3. Drücken Sie die OK-Taste (7), um auf das Hauptmenü zu kommen.
4. Wählen Sie mit den Pfeil-Tasten (6) „Sekundärbereiche (Areas)“ aus.
5. Drücken Sie die OK-Taste, um einen Sekundärbereich (Areas) auszuwählen. Wählen Sie die Startentfernung „Distanz (dst)m“ und das Verhältnis „Pro- zent (pzt)%“ der zu mähenden Fläche mit den Pfeil-Tasten (6) aus und drücken Sie zur Bestätigung die OK-Taste. Nach der Auswahl kehren Sie automatisch zur Übersicht der Sekundärbereiche (Areas) zurück.
6. Wiederholen Sie Schritt 5, um die Ein- stellung jedes Sekundärbereichs (Areas) abzuschließen.
7. Drücken Sie die OK-Taste (7), um das Ergebnis der Einstellung zu bestätigen.

 Der Rasenmäher fährt die von Ihnen vorgegebene Strecke „Distanz

(dst) m“ am Begrenzungskabel entlang (1 - 500 Meter) und beginnt dann mit dem Mähen.

i Über die Angabe der Häufigkeit unter „Prozent (pzt)%“ bestimmen Sie, wie oft der Mähroboter aus der Ladestation heraus seine Arbeit startet oder von den jeweiligen Startpunkten aus.

Die Summe der „Prozent (pzt)%“-Angabe der 5 Sekundärbereiche (Areas) muss kleiner/gleich 100 % sein.

Spotmodus/Fixpunkt mähen

Mit dieser Funktion können Sie Rasenflächen, die sonst durch Sitzplatzmöbel, Spielgeräte o. Ä. verdeckt sind, gezielt mähen.

1. Stellen Sie den Rasenmäher auf die Zielfläche des Rasens.
2. Öffnen Sie ggf. das Cover (1).
3. Entsperren Sie das Display (10) mit der 4-stelligen PIN.
4. Drücken Sie die OK-Taste (7), um auf das Hauptmenü zu kommen.
5. Wählen Sie mit den Pfeil-Tasten (6) „Spotmodus“ aus.
Das Display zeigt an „Schließen Sie das Cover zum Starten“.
6. Schließen Sie das Cover (1) und der Rasenmäher beginnt mit dem Fixpunkt mähen.

i Der Rasenmäher mäht in Spiralarichtung gegen den Uhrzeigersinn und wechselt nach einem Mähradius von 1 m oder 3,5 Minuten Mähen zu „Automatisches mähen“.

Wenn der Rasenmäher auf ein Hindernis stößt, stoppt der Rasenmäher, das Display weist darauf hin, dass das Mähen gestoppt wurde und der Rasenmäher wechselt in den Standby-Modus.

Trifft der Rasenmäher auf das Begrenzungskabel (11) mäht er in der entgegengesetzten Spiralarichtung weiter.

i Wenn sich der Rasenmäher außerhalb des Begrenzungskabels (11) oder auf der Ladestation befindet, und Sie wählen „Spotmodus“ aus, zeigt das Display „Bitte innerhalb der Begrenzung platzieren und erneut versuchen“. Setzen Sie den Rasenmäher innerhalb des Begrenzungskabels (11) und neben der Ladestation ab und starten Sie „Spotmodus“ erneut.

i Wenn der Ladezustand des Akkus weniger als 30 % beträgt, zeigt das Display nach 2 Sekunden „Niedrige Batteriespannung“ an. Laden Sie den Rasenmäher auf, bevor Sie mit dem Fixpunkt mähen beginnen können.

Regensensor einstellen

! **Lassen Sie den Rasenmäher nie während Gewitter arbeiten und trennen Sie die Ladestation vom Netz.**

Ist die Regen-Sensorik eingeschaltet kehrt der Rasenmäher bei Regen zur Ladestation zurück. Der Regensensor ist im Auslieferungszustand immer aktiviert.

1. Öffnen Sie ggf. das Cover (1).
2. Entsperren Sie das Display (10) mit der 4-stelligen PIN.
3. Drücken Sie die OK-Taste (7), um auf das Hauptmenü zu kommen.
4. Wählen Sie mit den Pfeil-Tasten (6) „Einstellung“ aus.
5. Bestätigen Sie die Auswahl mit der OK-Taste (7).
6. Wählen Sie mit den Pfeil-Tasten (6) „Regenmodus“.

7. Bestätigen Sie die Auswahl mit der OK-Taste (7).
8. Zum **Deaktivieren** des Regensensors wählen Sie „Deaktivieren“ und bestätigen Sie die Auswahl mit der OK-Taste (7).
Zum **Aktivieren** des Regensensors wählen Sie „Aktivieren“ und bestätigen Sie die Auswahl mit der OK-Taste (7).

 Wählen Sie eine Zeitangabe in Minuten, wann der Rasenmäher nach dem Regen wieder mit dem Arbeiten beginnen soll.

Entscheiden Sie außerdem, ob der Rasenmäher die durch den Regen bedingte Arbeitspause an Arbeitszeit nachholen soll.

Bestätigen Sie die Auswahl jeweils mit der OK-Taste (7).

9. Kehren Sie mit der Zurück-Taste (5) auf das Hauptmenü zurück.

 Wir empfehlen den Rasenmäher bei Regen nicht arbeiten zu lassen.

Arbeitshinweise

Regelmäßiges Mähen regt die Graspflanze zu einer verstärkten Blattbildung an, lässt aber gleichzeitig Unkrautpflanzen absterben. Daher wird der Rasen nach jedem Mähvorgang dichter und es entsteht ein gleichmäßig belastbarer Rasen. Der erste Schnitt erfolgt ab etwa April bei einer Aufwuchshöhe von 7 - 8 cm. In der Hauptvegetationszeit wird der Rasen mindestens einmal pro Woche gemäht.

Schnitthöhe einstellen

 Schalten Sie das Gerät aus und warten Sie den Stillstand der Messer ab. Es besteht die Gefahr von Personenschäden.

1. Öffnen Sie das Cover (1).
2. Stellen Sie das Drehrad (2) auf die gewünschte Schnitthöhe ein.
3. Schließen Sie das Cover (1) wieder.

Das Gerät lässt sich in 15 Stufen auf eine Schnitthöhe **zwischen 25 - 60 mm** einstellen.

Die richtige Schnitthöhe beträgt bei einem Zierrasen etwa 30 - 45 mm, bei einem Nutzrasen etwa 30 - 65 mm.

 Für die ersten Schnitte in der Saison sollte eine hohe Schnitthöhe gewählt werden.

Arbeitszyklus manuell unterbrechen/starten

Arbeit unterbrechen

Drücken Sie die STOP-Taste (9), um den Rasenmäher während der Arbeit zu stoppen.

Arbeit starten/wiederaufnehmen

1. Öffnen Sie das Cover (1).
2. Bestätigen Sie mit der OK-Taste (7).
3. Entsperrn Sie das Display (10) mit der 4-stelligen PIN.
4. Drücken Sie die Start-Taste (3).
5. Schließen Sie das Cover (1) wieder.
Der Rasenmäher startet den eingestellten Arbeitszyklus oder nimmt seine vorher unterbrochene Tätigkeit wieder auf.

Betrieb

Sprache einstellen

1. Öffnen Sie ggf. das Cover (1).
2. Entsperrn Sie das Display (10) mit der 4-stelligen PIN.
3. Drücken Sie die OK-Taste (7), um auf das Hauptmenü zu kommen.

4. Wählen Sie mit den Pfeil-Tasten (6) „Settings“ (Einstellung) aus.
5. Bestätigen Sie die Auswahl mit der OK-Taste (7).
6. Wählen Sie mit den Pfeil-Tasten (6) zu „Language“ (Sprache).
7. Bestätigen Sie die Auswahl mit der OK-Taste (7).
8. Wählen Sie mit den Pfeil-Tasten (6) die gewünschte Sprache aus.
9. Bestätigen Sie die Auswahl mit der OK-Taste (7).
10. Kehren Sie mit der Zurück-Taste (5) auf das Hauptmenü zurück.

Ein- und Ausschalten

Rasenmäher einschalten (Abb. D)

1. Drücken und halten Sie die START-Taste (3) für ca. 3 Sekunden gedrückt, bis das Display (10) aufleuchtet.
2. Geben Sie die 4-stellige PIN ein. Welche Tasten welchen Zahlen entsprechen, finden Sie unter dem Kapitel „Einstellung“.
3. Drücken Sie die OK-Taste (7), um ins Hauptmenü zu gelangen.

Der Rasenmäher befindet sich jetzt im Standby-Modus.

i Wenn Sie die falsche PIN eingegeben haben: Warten Sie etwa 3 Sekunden oder drücken Sie die OK-Taste (7), um die PIN erneut eingeben zu können. Wenn Sie dreimal hintereinander eine falsche PIN eingeben, wird der Bildschirm für 15 Sekunden gesperrt. Für jede weitere falsche PIN wird die Sperrzeit verdoppelt.

Rasenmäher ausschalten

1. Drücken und halten Sie die START-Taste (3) für ca. 3 Sekunden gedrückt.

Der Rasenmäher stoppt, wenn:

- die STOP-Taste (9) gedrückt wird
- das Cover (1) angehoben wird
- er das Signal des Begrenzungskabels verliert und nicht innerhalb von 5 Minuten wieder findet
- er beim Mähen das Begrenzungskabel überschreitet.
- er sich zwischen Hindernissen festgefahren hat und länger als 10 Sekunden benötigt, um einen Ausweg zu finden.
- er angehoben wird

Mähen

Es gibt zwei verschiedene Modi: **manuelles Mähen** und nach **Zeitplan Mähen**.

i In beiden Modi fährt der Mäher nach jedem siebten aktivierten Tag automatisch einmal das Begrenzungskabel ab und mäht diesen Bereich.

i Je nach Beschaffenheit des Grases (Höhe, Dicke) passt der Mähroboter seine Mähgeschwindigkeit an, um ein gutes Ergebnis zu gewährleisten.

Manuelles Mähen

Vorraussetzungen zum Starten des Modus „manuelles Mähen“:

- Der Mäher muss sich zum Starten des manuellen Mähens im Standby-Modus befinden (siehe Kapitel „Ein- und Ausschalten“, Abschnitt „Rasenmäher einschalten“).
- Das **Starten von der Ladestation** erfordert eine Batteriekapazität von mehr als 70%. Andernfalls schaltet der Mäher automatisch in den Lademodus, bis die Kapazität mehr als 90% beträgt, dann verlässt er automatisch die Ladestation.

- Das **Starten außerhalb der Ladestation und innerhalb des Begrenzungskabels**, erfordert eine Batteriekapazität von mehr als 30%. Sollte die Batteriekapazität kleiner/gleich 30% sein, kehrt der Mäher automatisch zur Ladestation zurück.
1. Öffnen Sie das Cover (1).
 2. Entsperren Sie das Display (10) mit der 4-stelligen PIN.
 3. Drücken Sie die OK-Taste (7).
 4. Drücken Sie 1 Sekunde lang die START-Taste (3), um **manuelles Mähen** zu starten.

In diesem Modus arbeitet das Gerät so lange, wie die Arbeitszeit eingestellt wurde (siehe Kapitel „Arbeitszeiten einstellen“) oder bis max. 24 Uhr. Um 24 Uhr kehrt das Gerät automatisch in die Ladestation zurück und startet am Folgetag nach Zeitplan, wenn eine Startuhrzeit einprogrammiert ist. Andernfalls verweilt das Gerät in der Ladestation.

i Wird in diesem Modus die STOP-Taste (9) betätigt, erscheint im Display die Meldung „Notaus“ und anschließend die Meldung „Die Arbeit fortsetzen?“. Bestätigen Sie mit der OK-Taste (7), um das manuelle Mähen wieder zu starten oder beenden Sie das manuelle Mähen, indem Sie die Zurück-Taste (5) drücken.

i Sollte beim manuellen Mähen im Display eine Störung angezeigt werden und Sie können diese beheben und quittieren, startet der Mäher automatisch innerhalb von 30 Sek. nach Schließen des Covers (1).

Zeitplan Mähen

Voraussetzungen zum Starten des Modus „Zeitplan Mähen“:

- Der Mäher muss sich zum Starten des Modus im Standby-Modus befinden (siehe Kapitel „Ein- und Ausschalten“, Abschnitt „Rasenmäher einschalten“).
- Das **Starten von der Ladestation** erfordert eine Batteriekapazität von 100%. Andernfalls schaltet der Mäher automatisch in den Lademodus, bis die Kapazität 100% beträgt, dann verlässt er automatisch die Ladestation.
- Das **Starten außerhalb der Ladestation und innerhalb des Begrenzungskabels**, erfordert eine Batteriekapazität von mehr als 30%. Sollte die Batteriekapazität kleiner/gleich 30% sein, kehrt der Mäher automatisch zur Ladestation zurück.

1. Schließen Sie das Cover (1).

Der Mäher **startet automatisch aus dem Standby-Modus zur geplanten Uhrzeit**, die im Zeitplan programmiert wurde (siehe Kapitel „Arbeitszeiten einstellen“), wenn die Startvoraussetzungen erfüllt sind.

Drücken Sie nicht zusätzlich die START-Taste, ansonsten arbeitet der Mäher im manuellen Modus und nicht nach Zeitplan.

i **Wird in diesem Modus die STOP-Taste (9) betätigt**, erscheint im Display die Meldung „Notaus“ und anschließend die Meldung „Die Arbeit fortsetzen?“. Bestätigen Sie mit der OK-Taste (7), um das Mähen wieder zu starten oder beenden Sie das Mähen, indem Sie die Zurück-Taste (5) drücken. **Die Mäharbeit wird erst fortgesetzt, wenn die nächste einprogrammierte Startuhrzeit erreicht ist** und die Startvor-

aussetzungen gegeben sind, oder wenn Sie manuelles Mähen starten.





 Wird in dem Modus eine Störung angezeigt, können Sie diese beheben und quittieren. Anschließend können Sie das Cover schließen und das Gerät startet automatisch innerhalb von 30 Sekunden.

Zurück zur Ladestation

Wenn sich das Gerät im Standby-Modus befindet, halten Sie die HAUS-Taste (4) etwa 3 Sekunden lang gedrückt. Das Display (10) zeigt „Schließen Sie das Cover zum Starten“. Schließen Sie das Cover (1) und der Rasenmäher fährt automatisch zum Laden in die Ladestation.

Einstellungen (Abb. D)

Der Rasenmäher verfügt über folgende Einstellungsmöglichkeiten, die Sie über das Bedienfeld vornehmen können, wenn Sie die Werkseinstellungen verändern möchten.

Taste am Bedienfeld	Bezeichnung	Zahl für PIN-Eingabe	Funktion(en)
	HAUS-Taste (4)	1	Im Standby-Modus drücken, damit der Roboter zur Ladestation zurückkehrt
	Pfeil-Taste (6)	2	die Auswahl/den Cursor in der Menüoberfläche nach oben bewegen Ziffer erhöhen beim Einstellen von Parametern
	Pfeil-Taste (6)	3	die Auswahl/den Cursor in der Menüoberfläche nach unten bewegen Ziffer reduzieren beim Einstellen von Parametern
	OK-Taste (7)	4	Einstellung bestätigen PIN-Eingabeschnittstelle aufrufen, nachdem ein Fehlerzustand beendet ist nächstes Menü aufrufen Bestätigung, um vom Hauptmenü zur nächsten Menü-Ebene zu gelangen
	Zurück-Taste (5)		zurück zum vorherigen Menü den nächsten Arbeitsauftrag stornieren

Menüs am Display

Hauptmenü	2. Menü-Ebene	3. Menü-Ebene	
Spotmodus			
Einstellung	Sprache		
	Datum&Uhrzeit		
	Regenmodus		
	Arbeitszeit		
	PIN ändern		
	Information	Fehlerprotokoll	
		Arbeitsprotokoll	
Geräteinformationen			
Werkseinstellung			
Zeitplan			
Sekundärbereiche			

Erklärung der (Status-)Meldungen auf dem Display

Text im Bedienfeld	Erklärung
Standby	Rasenmäher befindet sich im Standby-Modus, es liegen keine Fehlermeldungen vor
PIN eingeben	Aufforderung zur PIN-Eingabe
Aufladen	Rasenmäher lädt
Mähen	Rasenmäher mäht
Automatisches mähen	Rasenmäher mäht automatisch
Spotmodus	Rasenmäher mäht eine festgelegte Fläche
Fixpunkt mähen beendet	Mähen im „Spotmodus“ abgeschlossen
Rückkehr	Rasenmäher auf dem Weg zurück zur Ladestation
Pausiert	Rasenmäher im Pausenzustand, ausgelöst durch: - Drücken der STOP-Taste - Drücken der „Pause“-Taste auf der APP
Not-Aus	die STOP-Taste (9) wurde betätigt
Aufladen zum Arbeiten	Rasenmäher lädt
Es regnet derzeit, Rückkehr	der Regensensor wurde aktiviert
Aufladen zur Arbeit unterbrochen	Laden wurde unterbrochen (z. B. manuell oder durch einen Stromausfall)

Arbeit unterbrochen, bitte erneut versuchen	Automatisches Mähen wurde unterbrochen (z. B. STOP-Taste (9) wurde betätigt, Cover (1) wurde geöffnet)
Die Arbeit fortsetzen?	OK-Taste (7) zum Fortsetzen der Arbeit betätigen oder Zurück-Taste (5) drücken
Zeit falsch eingestellt	Zeiten korrigieren
Aufladen zur Arbeit unterbrochen	Ladevorgang wurde unterbrochen, Ursache vor Ort zu prüfen
Schließen Sie das Cover zum Starten	Cover (1) schließen
Aktuelle Arbeiten wurden gestoppt	Arbeitsvorgang wurde unterbrochen, Ursache vor Ort zu prüfen
Niedrige Batteriespannung	Der Ladezustand des Akkus entspricht bei Arbeitsbeginn nicht den Mindestanforderungen: 70 % für automatisches Mähen 30 % für Fixpunkt mähen (Spotmodus) Rasenmäher in Ladestation stellen bzw. Abschluss des Ladevorgangs abwarten bzw. Rasenmäher kehrt selbstständig zur Ladestation zurück
Niedrige Batteriespannung, laden um zu starten	
Niedriger Batteriestand, Rückkehr zur Ladestation	
Unerwarteter Ladefehler	Ursache vor Ort zu prüfen, ggf. korrekten Kontakt zwischen Gerät und Ladestation prüfen. Ladevorgang neu starten, dazu Gerät neu starten und erneut in die Ladestation stellen
Ladestrom zu niedrig	Stromzufuhr prüfen
Kein Signal Begrenzungsleitung	Korrekte Installation der Begrenzungsleitung kontrollieren und ggf. korrigieren, Rasenmäher innerhalb der Begrenzung platzieren und neu starten
Kein Signal, bitte erst die Begrenzungsleitung einrichten	
Schleifensignal verloren	
Mäher gesperrt! Wartezeit...	Warten, bis der aktuell laufende Vorgang abgeschlossen ist
Falscher PIN, bitte versuchen Sie es erneut.	Erneut die PIN eingeben
Bitte innerhalb der Begrenzung platzieren und erneut versuchen	Rasenmäher innerhalb der Begrenzung platzieren und neu starten
Mäher außerhalb	

Arbeit unterbrochen, bitte erneut versuchen	Rasenmäher neu starten
Regensensor aktiviert	Regensensor ist aktiviert
Mäher in der Station	Mäher in der Station
Mäher ist nicht in der Station	Mäher ist nicht in der Station, ggf. Rasenmäher in der Station platzieren
Drücken Sie die Start-Taste zum Starten	START-Taste (3) betätigen
Dauer mindestens 30 Minuten	Ankündigung der benötigten Zeit
Suche nach Signal...	Rasenmäher sucht nach seinem Signal
Datei kopieren, bitte warten	Kopiervorgang bitte abwarten
Bitte ausschalten	Rasenmäher ausschalten
Fehler	siehe Kapitel „Arbeits- und Fehlerprotokoll auslesen“
Schneidemotor blockiert	siehe Kapitel „Blockierungen lösen“; Messer auf Fremdkörper/Defekt prüfen; ggf. Hersteller kontaktieren (siehe „Service-Center“)
Blockierung des linken Motors	
Bitte tauschen Sie die Batterie aus	Batterie austauschen
Batterie abnormal	
Batterie beschädigt	
Batterietemperatur zu niedrig (Entladung)	Ladevorgang abbrechen
Batteriespannung zu hoch	Batteriespannung zu hoch
Batterie Hohe Temperatur	Batterie hat eine hohe Temperatur
Hoher Ladestrom	Ladevorgang abbrechen, Eingangsstrom prüfen
Hohe Ladespannung	Ladevorgang abbrechen, Eingangsspannung prüfen
Hohe Temperatur	Ladevorgang abbrechen
Mäher angehoben	Rasenmäher wurde angehoben
Mäher umgedreht	Rasenmäher aufstellen und neu starten
Mäher festgefahren	Rasenmäher frei machen und neu starten
Mäher geneigt	Rasenmäher aufstellen und neu starten

Motorüber Temperatur	Rasenmäher ausschalten und abkühlen lassen
Motorfehler	Hersteller kontaktieren (siehe „Service-Center“)
Emsensor nicht angeschlossen	
Ausfall des Hallsensors	
Hardware-Fehler	
Ladung abnormal	
Entladung abnormal	
Fehler beim Entladen der Batterie	
Inertiale Messeinheit (IMU) Fehler	
Motorfehler	
Motor abgeschaltet	
Motor Hall-Sensor Fehler	
Motor Überstrom	
Motor blockiert	
Motorstillstand rechts	
Ausfall des Regensensors	
Ausfall des Schleifensensors	

Datum und Uhrzeit einstellen

1. Öffnen Sie ggf. das Cover (1).
2. Entsperren Sie das Display (10) mit der 4-stelligen PIN.
3. Drücken Sie die OK-Taste (7), um auf das Hauptmenü zu kommen.
4. Wählen Sie mit den Pfeil-Tasten (6) „Einstellung“ aus.
5. Bestätigen Sie die Auswahl mit der OK-Taste (7).
6. Wählen Sie mit den Pfeil-Tasten (6) „Datum&Uhrzeit“ aus.
7. Bestätigen Sie die Auswahl mit der OK-Taste (7).

8. Ändern Sie Datum und Uhrzeit mit den Pfeil-Tasten (6). Die einzelnen Positionen lassen sich mit der OK-Taste (7) (Sprung nach rechts) navigieren.



Die korrekte Einstellung von Datum und Uhrzeit ist notwendig, damit die Arbeitszeiteinstellungen richtig funktionieren.

Werkseinstellungen wiederherstellen

Hier kann der Rasenmäher auf Werkseinstellung zurückgesetzt werden.

1. Öffnen Sie ggf. das Cover (1).
2. Entsperrern Sie das Display (10) mit der 4-stelligen PIN.
3. Drücken Sie die OK-Taste (7), um auf das Hauptmenü zu kommen.
4. Wählen Sie mit den Pfeil-Tasten (6) „Einstellung“ aus.
5. Bestätigen Sie die Auswahl mit der OK-Taste (7).
6. Wählen Sie mit den Pfeil-Tasten (6) „Werkseinstellung“.
7. Bestätigen Sie die Auswahl mit der OK-Taste (7).



Der Rasenmäher geht aus und setzt sich auf die Werkseinstellung zurück.

Arbeits- und Fehlerprotokoll auslesen

1. Öffnen Sie ggf. das Cover (1).
2. Entsperrern Sie das Display (10) mit der 4-stelligen PIN.
3. Drücken Sie die OK-Taste (7), um auf das Hauptmenü zu kommen.
4. Wählen Sie mit den Pfeil-Tasten (6) „Einstellung“ aus.
5. Wählen Sie mit den Pfeil-Tasten (6) „Information“ aus.
6. Wählen Sie mit den Pfeil-Tasten (6) „Fehlerprotokoll“ bzw. „Arbeitsprotokoll“ aus.



Hier kann das Fehler- und das Arbeitsprotokoll ausgelesen werden.

7. Mit der Zurück-Taste (5) gelangen Sie zurück ins Hauptmenü.

Ladevorgang



Setzen Sie den Akku nicht extremen Bedingungen wie Wärme und Stoß aus. Es besteht Verletzungsgefahr durch

auslaufende Akkufflüssigkeit! Spülen Sie bei Augen- oder Hautkontakt die betroffenen Stellen mit Wasser oder Neutralisator und suchen Sie einen Arzt auf.



Laden Sie den Akku nur mit beiliegendem Netzteil oder einem zugelassenen Ladegerät der Parkside X 20 V Serie auf.

- Laden Sie den Akku vor dem ersten Gebrauch auf.
- Eine wesentlich verkürzte Betriebszeit trotz Aufladung zeigt an, dass der Akku verbraucht ist und ersetzt werden muss. Verwenden Sie nur einen Original-Akku, den Sie über den Kundendienst beziehen können.
- Beachten Sie in jedem Falle die jeweils gültigen Sicherheitshinweise sowie Bestimmungen und Hinweise zum Umweltschutz.
- Defekte, die aus unsachgemäßer Handhabung resultieren, unterliegen nicht der Garantie.

Akku aufladen

Der Rasenmäher kehrt bei niedrigem Akkuladestand automatisch zurück zur Ladestation. Dies geschieht, indem der Rasenmäher das nächstgelegene Begrenzungskabel ausfindig macht und diesem gegen den Uhrzeigersinn folgt.



Sie können den Rasenmäher auch selbst in die Ladestation setzen.



Verletzungsgefahr! Betätigen Sie die STOP-Taste (9) bevor Sie den Rasenmäher aufnehmen!

Nachdem der Akku vollständig geladen ist, stoppt der Ladevorgang und der Rasenmäher wechselt in den Standby-Modus.

Bildzeichen auf der Ladestation



LED blinkt grün:
Begrenzungskabel
beschädigt oder falsch
verbunden



LED leuchtet rot:
Akku lädt



LED leuchtet grün:
Akku geladen

LED leuchtet nicht: Ladestation nicht Strom
angeschlossen

Ladezustand des Akkus prüfen

Sie können den Ladezustand des Rasenmä-
hers jederzeit am Display überprüfen.

1. Öffnen Sie die ggf. das Cover (1).
2. Entsperren Sie das Display (10) mit der 4-stelligen PIN.
3. Der Ladezustand lässt sich nun anhand des Batteriesymbols oben rechts ablesen.
4. Drücken Sie die START-Taste (3) und schließen Sie das Cover (1) wieder. Der Rasenmäher nimmt seine vorher unterbrochene Tätigkeit wieder auf.



Es ist auch möglich den Ladezu-
stand abzulesen, ohne das Display
zu entsperren, leichter ist es jedoch, wenn
das Display entsperrt ist.

Reinigung/Wartung/ Lagerung



**Lassen Sie Arbeiten, die nicht
in dieser Anleitung beschrie-
ben sind, von einer von uns er-**

mächtigen Kundendienststelle durchführen. Verwenden Sie nur Originalteile.



Schalten Sie vor allen Wartungs-
und Reinigungsarbeiten das Gerät
aus und warten Sie den Stillstand des Mes-
sers ab.



Tragen Sie beim Umgang mit den
Messern Handschuhe.

Allgemeine Reinigungs- und Wartungsarbeiten



**Spritzen Sie den Rasenmäher
nicht mit Wasser ab. Es be-
steht die Gefahr eines elektrischen
Schlages.**

- Halten Sie das Gerät sauber. Verwen-
den Sie zum Reinigen eine Bürste oder
ein Tuch, aber keine scharfen Reini-
gungs- bzw. Lösungsmittel.
- Ölen Sie von Zeit zu Zeit die Räder.
- Überprüfen Sie Abdeckungen und
Schutzeinrichtungen auf Beschädigun-
gen und korrekten Sitz. Tauschen Sie
diese gegebenenfalls aus.

Akku austauschen (Abb E)



Beim Austausch des Akkus: Schalten
Sie das Gerät aus und warten Sie
den Stillstand der Messer ab. Es besteht
die Gefahr von Personenschäden.



**Ist der Akku beschädigt, besteht
Verletzungsgefahr durch auslaufen-
de Akkufflüssigkeit! Spülen Sie bei Augen-
oder Hautkontakt die betroffenen Stellen
mit Wasser oder Neutralisator und suchen
Sie einen Arzt auf.**

1. Drehen Sie den Rasenmäher um.
2. Öffnen Sie das Akku-Fach (31) in dem Sie die 4 Schrauben an der Unterseite des Gerätes lösen.
3. Entnehmen Sie den Akku (32).
4. Setzen Sie einen neuen Akku ein.
5. Schließen Sie das Akku-Fach (31) wieder.

Messer drehen/wechseln (Abb F)

Der Rasenmäher ist mit wendbaren Messern ausgestattet. Sind die Messer auf einer Seite stumpf können Sie diese drehen. Sind die Messer beschädigt oder zeigen eine Unwucht, so müssen diese ausgewechselt werden (siehe „Ersatzteile/Zubehör“).

1. Drehen Sie das Gerät um.
2. Lösen Sie die Messerschrauben (19) an der Unterseite des Gerätes.

Messer drehen

3. Drehen Sie die Messer (20) auf die andere Seite.
4. Befestigen Sie die Messer wieder mit den Messerschrauben (19).

Messer wechseln

3. Entfernen Sie die alten Messer (20).
4. Befestigen Sie die neuen Messer (20) wieder mit den Messerschrauben (19).

Blockierungen lösen



Tragen Sie Schutzhandschuhe.
Es besteht Verletzungsgefahr.

1. Drehen Sie den Rasenmäher um.
2. Öffnen Sie das Akku-Fach (31) in dem Sie die 4 Schrauben an der Unterseite des Gerätes lösen.

3. Entnehmen Sie den Akku (32).
4. Lösen Sie die Blockierung.
5. Setzen Sie den Akku (32) wieder ein.
6. Schließen Sie das Akku-Fach (31).

Lagerung

- Bewahren Sie das Gerät trocken und außerhalb der Reichweite von Kindern auf.
- Umhüllen Sie das Gerät nicht mit Nylonsäcken, da sich Feuchtigkeit bilden könnte.

Wir haften nicht für durch unsere Geräte hervorgerufene Schäden, sofern diese durch unsachgemäße Reparatur oder den Einsatz von Nicht-Originalteilen bzw. durch nicht bestimmungsgemäßen Gebrauch verursacht werden.

Lagerung über Winter

 Wir bieten einen Winter-Service an. Informieren Sie sich auf unserer Internetseite: www.grizzlytools.de/service/maehroboter-winterdienst

- Reinigen Sie das Gerät vor der Aufbewahrung (siehe „Reinigung und Wartung“).
- Lagern Sie den Akku nur im teilgeladenen Zustand. Der Ladezustand sollte während einer längeren Lagerzeit 40-60 % betragen.
- Prüfen Sie während einer längeren Lagerungsphase etwa alle 3 Monate den Ladezustand des Akkus und laden Sie bei Bedarf nach.
- Trennen Sie die Ladestation vom Begrenzungskabel
- Isolieren Sie die Kontakte des Begrenzungskabels mit Klebeband.

 Nehmen Sie das Gerät nach längerer Lagerung wieder in Betrieb, reinigen Sie die Akkukontakte am Gerät und die Ladezinken (C 29) an der Ladestation mit einer Messingbürste, um Probleme mit Ladevorgängen vorzubeugen.

Transport (Abb. G)

An der Rückseite des Rasenmähers befindet sich ein Tragegriff (8) der den Transport des Gerätes erleichtert.



Tragen Sie den Rasenmäher immer mit den Messern (20) von Ihrem Körper weg zeigend. Es besteht Verletzungsgefahr!

Entsorgung/ Umweltschutz

Nehmen Sie den Akku aus dem Gerät und führen Sie Gerät, Akku, Zubehör und Verpackung einer umweltgerechten Wiederverwertung zu.



Elektrische Geräte gehören nicht in den Hausmüll. Das Symbol der durchgestrichenen Mülltonne bedeutet, dass dieses Produkt am Ende der Nutzungszeit nicht über den Haushaltsmüll entsorgt werden darf.

Richtlinie 2012/19/EU über Elektro- und Elektronik-Altgeräte: Verbraucher sind gesetzlich dazu verpflichtet, Elektro- und Elektronikgeräte am Ende ihrer Lebensdauer einer umweltgerechten Wiederverwertung zuzuführen. Auf diese Weise wird eine umwelt- und ressourcenschonende Verwertung sichergestellt.

Je nach Umsetzung in nationales Recht können Sie folgende Möglichkeiten haben:

- an einer Verkaufsstelle zurückgeben,
- an einer offiziellen Sammelstelle abgeben,
- an den Hersteller/Inverkehrbringer zurücksenden.

Nicht betroffen sind den Altgeräten beigefügte Zubehörteile und Hilfsmittel ohne Elektrobestandteile.



Werfen Sie den Akku nicht in den Hausmüll, ins Feuer (Explosionsgefahr) oder ins Wasser. Beschädigte Akkus können der Umwelt und ihrer Gesundheit schaden, wenn giftige Dämpfe oder Flüssigkeiten austreten.

Entsorgen Sie Akkus nach den lokalen Vorschriften. Defekte oder verbrauchte Akkus müssen gemäß Richtlinie 2006/66/EG recycelt werden. Geben Sie Akkus an einer Altbatteriesammelstelle ab, wo sie einer umweltgerechten Wiederverwertung zugeführt werden. Fragen Sie hierzu Ihren lokalen Müllentsorger oder unser Service-Center.

Entsorgen Sie Akkus im entladenen Zustand. Wir empfehlen die Pole mit einem Klebestreifen zum Schutz vor einem Kurzschluss abzudecken. Öffnen Sie den Akku nicht.

Zusätzliche Entsorgungshinweise für Deutschland nach Elektro- und Elektronikgerätegesetz:

Das Gerät ist bei eingerichteten Sammelstellen, Wertstoffhöfen oder Entsorgungsbetrieben abzugeben. Zudem sind Vertreiber von Elektro- und Elektronikgeräten sowie Vertreiber von Lebensmitteln zur Rücknahme verpflichtet. LIDL bietet Ihnen Rückgabemöglichkeiten direkt in den Filialen und Märkten an. Rückgabe

und Entsorgung sind für Sie kostenfrei. Beim Kauf eines Neugerätes haben Sie das Recht, ein entsprechendes Altgerät unentgeltlich zurückzugeben.

Zusätzlich haben Sie die Möglichkeit, unabhängig vom Kauf eines Neugerätes, unentgeltlich (bis zu drei) Altgeräte abzugeben, die in keiner Abmessung größer als 25 cm sind.

Bitte entnehmen Sie vor der Rückgabe Batterien oder Akkumulatoren, die nicht vom Altgerät umschlossen sind, sowie Lampen, die zerstörungsfrei entnommen werden können und führen diese einer separaten Sammlung zu.

Ersatzteile/Zubehör

Ersatzteile und Zubehör erhalten Sie unter www.grizzlytools.shop

Sollten Sie Probleme mit dem Bestellvorgang haben, verwenden Sie bitte das Kontaktformular. Bei weiteren Fragen wenden Sie sich an das „Service-Center“ (siehe Seite 37).

Pos.	Bezeichnung	Art.-Nr.
11	Begrenzungskabel, 130 m.....	92000045
12	6 Befestigungsschrauben	
12.1	Innensechskantschlüssel.....	92000049
13	200 Haken.....	92000046
14	Netzteil (EU)	92000047
	Netzteil (UK).....	92000048
17	Ladestation	92000066
20	Messer (Herstellerbez.: 183-8B10101) +	
19	Messerschraube	92000041

Fehlersuche

Problem	Mögliche Ursache	Fehlerbehebung
Gerät startet nicht	Akku nicht eingesetzt	Akku einsetzen (siehe „Akku austauschen“)
	Cover (1) steht offen	Cover (1) schließen
	Motor defekt	Gerät durch Service-Center reparieren lassen
	Gras zu lang	ggf. Rasenfläche vorab mähen. Größere Schnitthöhe einstellen.
Motor setzt aus	Blockierung durch Fremdkörper	Fremdkörper entfernen
Rasenmäher fährt, jedoch ohne zu schneiden	Messer stumpf oder defekt	Messer tauschen (siehe „Messer drehen/wechseln“)
	Schneidmotor defekt	Hersteller kontaktieren (siehe „Service-Center“)
Arbeitsergebnis nicht zufriedenstellend oder Motor arbeitet schwer	Schnitthöhe zu niedrig	Größere Schnitthöhe einstellen
	Messer (20) stumpf	Messer schleifen lassen oder austauschen
	Messerbereich verstopft	Gerät reinigen
Abnorme Geräusche, Klappern oder Vibrationen	Messerschrauben (19) locker	Messerschrauben festziehen
	Messer (20) beschädigt	Messer austauschen
Rasenmäher fährt aus der Begrenzung raus	Verlegefehler: 90° Ecken können zu Signalverlust führen	Ecken rund oder mit 45°-Winkel verlegen

Garantie

Sehr geehrte Kundin, sehr geehrter Kunde, Sie erhalten auf dieses Gerät 3 Jahre Garantie ab Kaufdatum.

Im Falle von Mängeln dieses Produkts stehen Ihnen gegen den Verkäufer des Produkts gesetzliche Rechte zu. Diese gesetzlichen Rechte werden durch unsere im Folgenden dargestellte Garantie nicht eingeschränkt.

Garantiebedingungen

Die Garantiefrist beginnt mit dem Kaufdatum. Bitte bewahren Sie den Originalkassenbon gut auf. Diese Unterlage wird als Nachweis für den Kauf benötigt.

Tritt innerhalb von drei Jahren ab dem Kaufdatum dieses Produkts ein Material- oder Fabrikationsfehler auf, wird das Produkt von uns – nach unserer Wahl – für Sie kostenlos repariert oder ersetzt. Diese Garantieleistung setzt voraus, dass innerhalb der Drei-Jahres-Frist das defekte Gerät und der Kaufbeleg (Kassenbon) vorgelegt und schriftlich kurz beschrieben wird, worin der Mangel besteht und wann er aufgetreten ist.

Wenn der Defekt von unserer Garantie gedeckt ist, erhalten Sie das reparierte oder ein neues Produkt zurück. Mit Reparatur oder Austausch des Produkts beginnt kein neuer Garantiezeitraum.

Garantiezeit und gesetzliche Mängelansprüche

Die Garantiezeit wird durch die Gewährleistung nicht verlängert. Dies gilt auch für ersetzte und reparierte Teile. Eventuell schon beim Kauf vorhandene Schäden und Mängel müssen sofort nach dem Auspacken gemeldet werden. Nach Ablauf der Garantiezeit anfallende Reparaturen sind kostenpflichtig.

Garantieumfang

Das Gerät wurde nach strengen Qualitätsrichtlinien sorgfältig produziert und vor Anlieferung gewissenhaft geprüft.

Die Garantieleistung gilt für Material- oder Fabrikationsfehler. Diese Garantie erstreckt sich nicht auf Produktteile, die normaler Abnutzung ausgesetzt sind und daher als Verschleißteile angesehen werden können (z. B. Messer) oder für Beschädigungen an zerbrechlichen Teilen (z. B. Schalter).

Diese Garantie verfällt, wenn das Produkt beschädigt, nicht sachgemäß benutzt oder nicht gewartet wurde. Für eine sachgemäße Benutzung des Produkts sind alle in der Betriebsanleitung aufgeführten Anweisungen genau einzuhalten. Verwendungszwecke und Handlungen, von denen in der Betriebsanleitung abgeraten oder vor denen gewarnt wird, sind unbedingt zu vermeiden.

Das Produkt ist lediglich für den privaten und nicht für den gewerblichen Gebrauch bestimmt. Bei missbräuchlicher und unsachgemäßer Behandlung, Gewaltanwendung und bei Eingriffen, die nicht von unserer autorisierten Service-Niederlassung vorgenommen wurden, erlischt die Garantie.

Abwicklung im Garantiefall

Um eine schnelle Bearbeitung Ihres Anliegens zu gewährleisten, folgen Sie bitte den folgenden Hinweisen:

- Bitte halten Sie für alle Anfragen den Kassenbon und die Identifikationsnummer (IAN 462730_2307) als Nachweis für den Kauf bereit.
- Die Artikelnummer entnehmen Sie bitte dem Typenschild.
- Sollten Funktionsfehler oder sonstige Mängel auftreten kontaktieren Sie zunächst die nachfolgend benannte

Serviceabteilung **telefonisch** oder per **E-Mail**. Sie erhalten dann weitere Informationen über die Abwicklung Ihrer Reklamation.

- Ein als defekt erfasstes Produkt können Sie, nach Rücksprache mit unserem Kundenservice, unter Beifügung des Kaufbelegs (Kassenbons) und der Angabe, worin der Mangel besteht und wann er aufgetreten ist, für Sie portofrei an die Ihnen mitgeteilte Service-Anschrift übersenden. Um Annahmeprobleme und Zusatzkosten zu vermeiden, benutzen Sie unbedingt nur die Adresse, die Ihnen mitgeteilt wird. Stellen Sie sicher, dass der Versand nicht unfrei, per Sperrgut, Express oder sonstiger Sonderfracht erfolgt. Senden Sie das Gerät bitte inkl. aller beim Kauf mitgelieferten Zubehörteile ein und sorgen Sie für eine ausreichend sichere Transportverpackung.

Reparatur-Service

Sie können Reparaturen, **die nicht der Garantie unterliegen**, gegen Berechnung von unserer Service-Niederlassung durchführen lassen. Sie erstellt Ihnen gerne einen Kostenvoranschlag.

Wir können nur Geräte bearbeiten, die ausreichend verpackt und frankiert eingeschickt wurden.

Achtung: Bitte senden Sie Ihr Gerät gereinigt und mit Hinweis auf den Defekt an unsere Service-Niederlassung.

Nicht angenommen werden unfrei - per Sperrgut, Express oder mit sonstiger Sonderfracht - eingeschickte Geräte.

Die Entsorgung Ihrer defekten, eingesendeten Geräte führen wir kostenlos durch.

Service-Center



Service Deutschland

Tel.: 0800 54 35 111

E-Mail: grizzly@lidl.de

IAN 462730_2307

Importeur

Bitte beachten Sie, dass die folgende Anschrift keine Serviceanschrift ist. Kontaktieren Sie zunächst das oben genannte Service-Center.

Grizzly Tools GmbH & Co. KG

Stockstädter Straße 20

D-63762 Großostheim

GERMANY

www.grizzlytools.de



Original-EG-Konformitätserklärung

Hiermit bestätigen wir, dass der
Mähroboter
Modell: PMRA 20-Li B2
Seriennummer 000001 - 085500

Hiermit bestätigen wir, dass das
Netzteil
Modell: SF-20
IAN: 462730_2307

folgenden einschlägigen EU-Richtlinien in ihrer jeweils gültigen Fassung entspricht:

Rasenmäher	Netzteil
2006/42/EG • 2014/53/EU 2000/14/EG & ISO 11094:1991 2011/65/EU* & (EU) 2015/863	2014/30/EU • 2014/35/EU 2011/65/EU* & (EU) 2015/863

Um die Übereinstimmung zu gewährleisten, wurden folgende harmonisierte Normen sowie nationale Normen und Bestimmungen angewendet:

EN 60335-1:2012/A15:2021 • EN 50636-2-107:2015/A3:2021
EN 50663:2017 • EN 301 489-1 V2.2.3:2019 • EN 301 489-3 V2.3.2:2023
Draft EN 301 489-17 V3.2.6:2023 • EN 303 447 V1.3.1 • EN 300 328 V2.2.2
EN IEC 55014-1:2021 • EN IEC 55014-2:2021
EN IEC 61000-3-2:2019/A1:2021 • EN 61000-3-3:2013/A2:2021
EN IEC 61558-1:2019 • EN 61558-2-16:2009/A1:2013
EN IEC 63000:2018 • EN 50665:2017

Zusätzlich wird entsprechend der Geräuschemissionsrichtlinie 2000/14/EG bestätigt:
Schalleistungspegel:

Garantiert: 63 dB;

Gemessen: 60,9 dB

Angewendetes Konformitätsbewertungsverfahren entsprechend Anh. VI/2000/14/EG
Gemeldete Stelle: TÜV SÜD Industrie Service GmbH, Westendstrasse 199,
80686 München, Deutschland (NB 0036)

Die alleinige Verantwortung für die Ausstellung dieser Konformitätserklärung trägt der Hersteller:

CE Grizzly Tools, GmbH & Co. KG
Stockstädter Straße 20
63762 Großostheim
Germany
30.10.2023

Christian Frank
Dokumentationsbevollmächtigter

* Der oben beschriebene Gegenstand der Erklärung erfüllt die Vorschriften der Richtlinie 2011/65/EU des Europäischen Parlaments und des Rates vom 8. Juni 2011 zur Beschränkung der Verwendung bestimmter gefährlicher Stoffe in Elektro- und Elektronikgeräten.

Explosionszeichnung

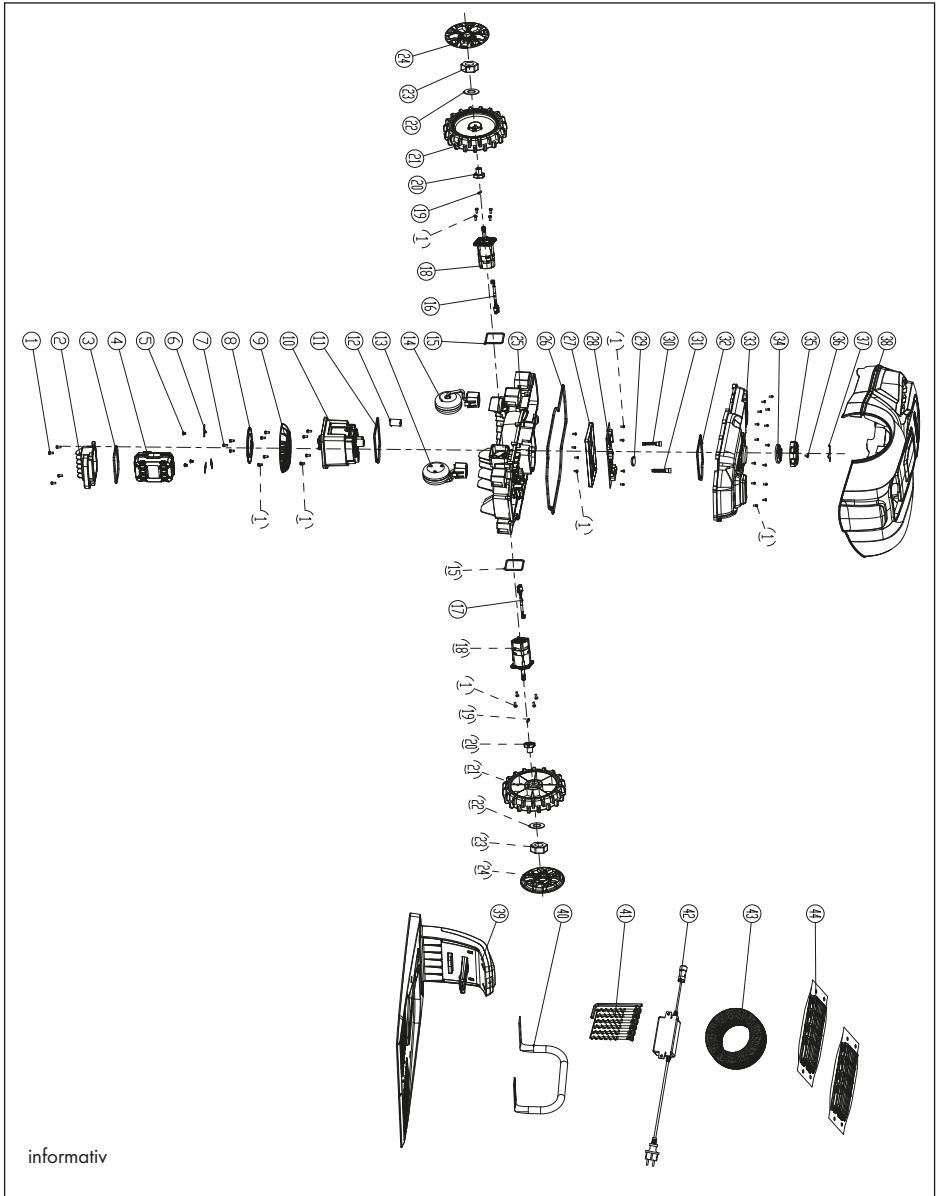

20231013_rev02_mt

B

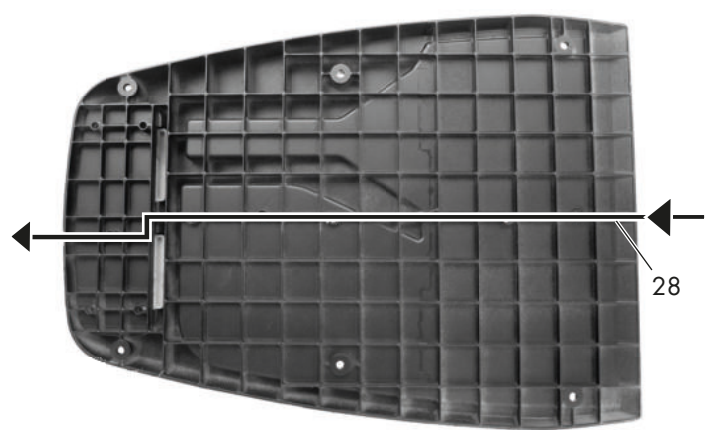
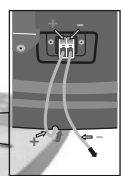
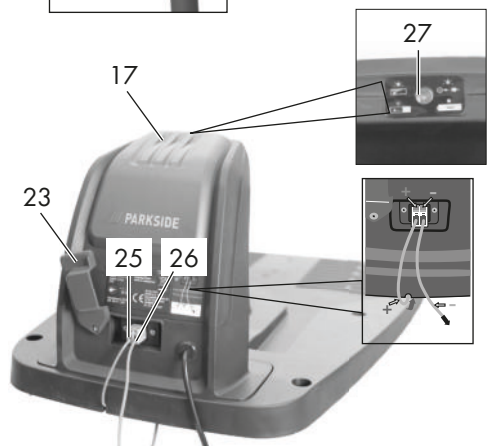
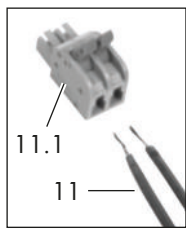
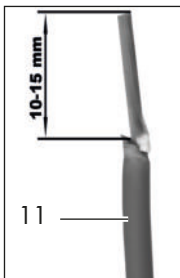

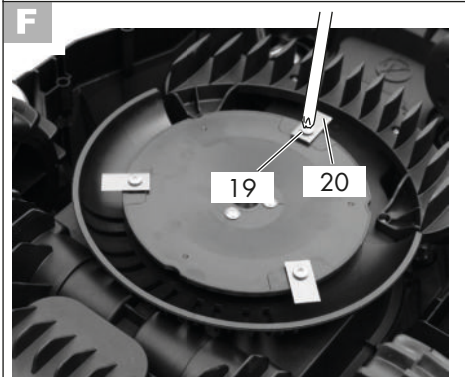
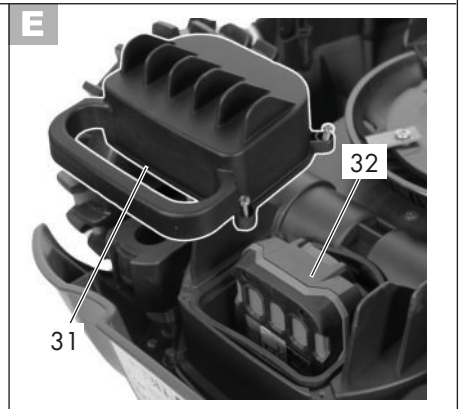
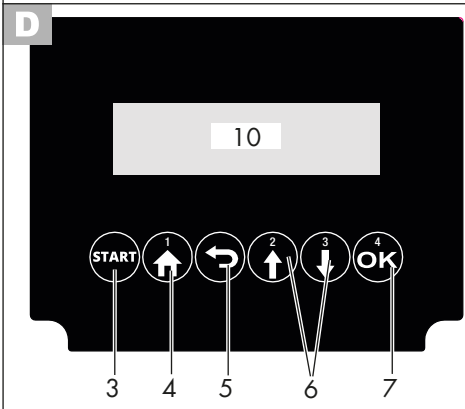
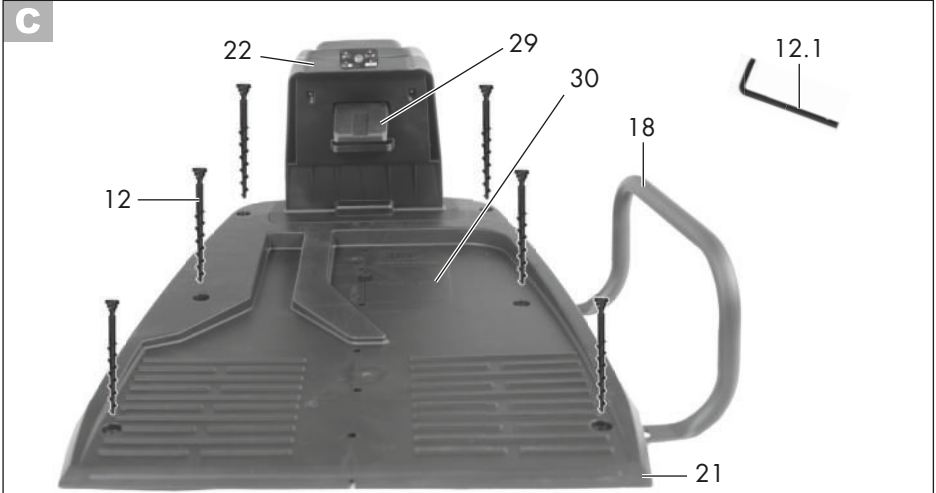

GRIZZLY TOOLS GMBH & CO. KG

Stockstädter Straße 20
63762 Großostheim
GERMANY

Stand der Informationen: 10/2023
Ident.-No.: 72048510102023-DE



IAN 462730_2307

DE