

ROWI

GROWING PERFECTION | SINCE 1964

HBS 1800/3/1 HBS Premium+ Bad-Schnellheizer 1800 W



DE Originalbetriebsanleitung

Art.-Nr. 1 03 03 0088



wir freuen uns, dass Sie sich für ein Qualitätsprodukt aus dem Hause ROWI entschieden haben und danken Ihnen für das uns und unseren Produkten entgegengebrachte Vertrauen. Auf den folgenden Seiten erhalten Sie wichtige Hinweise, die Ihnen eine optimale und sichere Nutzung Ihres Ölradiators erlauben. Lesen Sie deshalb diese Bedienungsanleitung genau durch, bevor Sie das Heizgerät zum ersten Mal in Betrieb nehmen. Für späteres Nachschlagen halten Sie die Bedienungsanleitung bei jedem Einsatz griffbereit. Bewahren Sie sämtliche mitgelieferten Dokumente sorgfältig auf.

Viel Freude mit Ihrem neuen Ölradiator wünscht Ihnen Ihre

ROWI GmbH

Augartenstraße 3

76698 Ubstadt-Weiher

Telefon +49 7253 9460-0

Fax +49 7253 9460-60

www.rowi.de

Symbolerklärung



Achtung Gefahr!

Die mit diesem Symbol gekennzeichneten Sicherheitsvorschriften sind unbedingt zu beachten. Die Missachtung kann schwerwiegende und weit reichende gesundheitliche Schäden sowie immense Sachschäden verursachen.



Wichtiger Hinweis!

Dieses Symbol kennzeichnet wichtige Hinweise, die für einen einwandfreien Betrieb dieses Gerätes unbedingt zu beachten sind. Nur so können etwaige Funktionsstörungen vermieden werden.



Wichtige Information!

Hier finden Sie erklärende Informationen und Tipps, die Sie bei der optimalen Nutzung dieses Gerätes unterstützen.



Um eine Überhitzung des Heizgerätes zu vermeiden, darf das Heizgerät nicht abgedeckt werden.

Diese Bedienungsanleitung wurde mit größtmöglicher Sorgfalt zusammengestellt. Dennoch behalten wir uns vor, diese Anleitung jederzeit zu optimieren und technisch anzupassen. Abbildungen können vom Original abweichen.

Wichtige Warnhinweise

Kinder fernhalten oder beaufsichtigen. Das Gerät kann von **Kindern ab 8 Jahren** und von **Personen** mit verringerten physischen, sensorischen oder mentalen Fähigkeiten oder Mangel an Erfahrung und/oder Wissen benutzt werden, wenn sie beaufsichtigt werden oder bezüglich des sicheren Gebrauchs des Gerätes unterwiesen wurden und die daraus resultierenden Gefahren verstanden haben.

Kinder dürfen nicht mit dem Gerät spielen.

Reinigung und Benutzer-Wartung dürfen nicht durch Kinder ohne Beaufsichtigung durchgeführt werden.

Kinder unter 3 Jahren sind vom Gerät fernzuhalten, es sei denn, sie werden ständig beaufsichtigt.

Kinder zwischen 3 und 8 Jahren dürfen das Gerät nur unter der Bedingung ein- oder ausschalten, dass dieses in der normalen Betriebsposition aufgestellt oder installiert ist, dass die Kinder überwacht sind oder dass sie Anweisungen über die Sicherheitsmassnahmen erhalten und auch die möglichen Gefahren verstanden haben. **Kinder zwischen 3 und 8 Jahren** dürfen den Netzstecker nicht einstecken, das Gerät einstellen und reinigen oder Wartungsarbeiten ausführen.

VORSICHT - Einige Teile des Produktes können sehr heiß werden und Verbrennungen verursachen. Besondere Vorsicht ist geboten, wenn Kinder und schutzbedürftige Personen anwesend sind.

Allgemeine Sicherheitshinweise



Eine unsachgemäße Benutzung dieses Gerätes kann schwerwiegende und weit reichende gesundheitliche sowie immense Sachschäden verursachen. Lesen Sie deshalb die folgenden Hinweise sorgfältig durch. Machen Sie sich mit dem Gerät gut vertraut, bevor Sie es in Betrieb nehmen. Nur so kann ein sicherer und einwandfreier Betrieb gewährleistet werden.

Allgemeine Sicherheits- und Unfallverhütungsvorschriften beachten. Zusätzlich zu den Hinweisen in dieser Bedienungsanleitung müssen die allgemeinen Sicherheits- und Unfallverhütungsvorschriften des Gesetzgebers berücksichtigt werden.



Bedienungsanleitung an Dritte weiterreichen. Tragen Sie dafür Sorge, dass Dritte dieses Produkt nur nach Erhalt der erforderlichen Anweisungen benutzen.

Kinder fern halten und gegen Fremdbenutzung sichern. Lassen Sie das betriebsbereite oder betriebene Gerät niemals unbeaufsichtigt. Lassen Sie keinesfalls Kinder in dessen Nähe. Kindern ist der Gebrauch dieses Gerätes untersagt. Sichern Sie das Gerät gegen Fremdbenutzung.

Seien Sie stets aufmerksam und achten Sie immer darauf, was Sie tun. Führen Sie keine Arbeiten an diesem Produkt durch, wenn Sie unaufmerksam sind bzw. unter Einfluss von Drogen, Alkohol oder Medikamenten stehen. Bereits ein Moment der Unachtsamkeit beim Gebrauch dieses Gerätes kann zu ernsthaften Unfällen und Verletzungen führen.

Für sicheren Stand sorgen. Achten Sie bei der Aufstellung des Gerätes auf eine feste und sichere Standfläche.

Kontakt mit heißen Teilen vermeiden. Berühren Sie keine heißen Teile am Gerät. Beachten Sie, dass verschiedene Komponenten Wärme speichern können und so auch nach Gebrauch des Gerätes noch zu Verbrennungen führen können.

Auf Beschädigung achten. Kontrollieren Sie das Gerät vor Inbetriebnahme auf etwaige Beschädigungen. Sollte das Gerät Mängel aufweisen, darf es auf keinen Fall in Betrieb genommen werden.

Keine spitzen Gegenstände verwenden. Führen Sie niemals spitze und/oder metallische Gegenstände in das Innere des Gerätes ein.

Nicht zweckentfremden. Verwenden Sie das Gerät nur für die, in dieser Bedienungsanleitung vorgesehenen Zwecke.

Regelmäßig prüfen. Der Gebrauch dieses Gerätes kann bei bestimmten Teilen zu Verschleiß führen. Kontrollieren Sie deshalb das Gerät regelmäßig auf etwaige Beschädigungen und Mängel.

Netzkabel prüfen. Verwenden Sie das Gerät nicht, wenn das Netzkabel Beschädigungen aufweist. Wenden Sie sich bei einer Beschädigung des Netzkabels unbedingt an das ROWI Service-Center.

Netzkabel nicht zweckentfremden. Ziehen Sie das Gerät nicht am Kabel und benutzen Sie es nicht, um den Stecker aus der Steckdose zu ziehen. Schützen Sie das Kabel vor Hitze, Öl und scharfen Kanten.

Ausschließlich Originalzubehöerteile verwenden. Benutzen Sie zu Ihrer eigenen Sicherheit nur Zubehör und Zusatzgeräte, die ausdrücklich in der Bedienungsanleitung angegeben oder vom Hersteller empfohlen werden.

Nicht im Ex-Bereich verwenden. Verwenden Sie das Gerät nicht in explosionsgefährdeter Umgebung, in der sich Substanzen, wie z.B. brennbare Flüssigkeiten, Gase und insbesondere Farb- und Staubnebel, befinden. Durch heiße Flächen am Gerät können sich diese Substanzen entzünden.

Netzstecker ziehen. Ziehen Sie bei Nichtgebrauch und vor jeglichen Wartungsarbeiten den Netzstecker aus der Steckdose.



Spezifische Sicherheitshinweise

- ▶ Verwenden Sie dieses Gerät niemals in der unmittelbaren Nähe einer Badewanne, einer Dusche oder eines Schwimmbeckens.
- ▶ Achten Sie beim Aufstellen des Gerätes auf einen sicheren und stabilen Stand. Verwenden Sie das Gerät nur in aufrechter Position. Ist das Gerät umgefallen, Netzstecker ziehen, Gerät wieder aufrichten und abkühlen lassen, bevor Sie es erneut in Betrieb nehmen.
- ▶ Das Gerät wird während des Betriebes im Bereich des Luftaustritts sehr heiß. Berühren Sie niemals die Oberfläche, wenn das Gerät in Betrieb ist.
- ▶ Berühren Sie das Gerät niemals während Sie duschen oder baden.
- ▶ Tauchen Sie das Gerät niemals ins Wasser.
- ▶ Der Heizlüfter darf nicht in Umgebungen aufgestellt und betrieben werden, in denen sich Säuren, Dämpfe, explosive oder entflammbare Gase befinden. Beachten Sie bei der Aufstellung die vorgeschriebene Sicherheitsabstände. Halten Sie zu allen Seiten sowie zu brennbaren Materialien (Möbel,

Gardinen etc.) einen Sicherheitsabstand von mind. 50 cm ein. Stellen Sie das Gerät niemals auf einen langflorigen Teppich.

- ▶ Stellen Sie das Gerät so auf, dass der Netzstecker jederzeit frei zugänglich ist.
- ▶ Betreiben Sie das Gerät nur mit vollständig ausgerolltem Netzkabel. Wickeln Sie das Netzkabel niemals um das Gerät. Achten Sie darauf, dass das Netzkabel nicht in Berührung mit heißen Oberflächen gerät. Verlegen Sie das Kabel so, dass man nicht über das Kabel stolpern kann.



- ▶ Decken Sie das Gerät niemals ab, um eine Überhitzung zu vermeiden. Achten Sie unbedingt darauf, dass die Lufteingangs- und Luftausgangsöffnungen stets frei zugänglich sind.
- ▶ Verwenden Sie dieses Heizgerät nicht mit einem Programmschalter, Zeitschalter oder irgendeiner anderen Einrichtung, die das Heizgerät automatisch einschaltet, da ansonsten Brandgefahr besteht, wenn das Heizgerät abgedeckt oder falsch aufgestellt wird.
- ▶ Stellen Sie das Gerät nicht unmittelbar unterhalb einer Wandsteckdose auf.
- ▶ Die Montage des Gerätes an der Wand und der Decke ist untersagt.
- ▶ Reinigung und Wartung durch den Benutzer darf nicht durch Kinder ohne Beaufsichtigung durchgeführt werden.

Inhalt

Wichtige Warnhinweise	2
------------------------------	----------

Allgemeine Sicherheitshinweise	2
---------------------------------------	----------

Spezifische Sicherheitshinweise	4
--	----------

Konformitätserklärung	8
------------------------------	----------

1. Produktbeschreibung	9
-------------------------------	----------

1.1 Allgemeines	9
1.2 Typenschild	9
1.3 Anwendungsbereich und bestimmungsgemäße Verwendung	9
1.4 Produktsicherheit	10
1.5 Technische Daten	10
1.6 Untersagte Anwendungsbereiche	10

2. Vorbereitung des Produktes für den Betrieb	11
--	-----------

2.1 Auspacken des Lieferumfangs	11
2.2 Aufbewahren der Originalverpackung	11
2.3 Montage an der Wand	11
2.4 Filter	12
2.5 Handtuchhalterung	13

3. Funktionen	13
----------------------	-----------

3.1 Tastenübersicht am Gerät	13
3.2 Modus-Übersicht	14
3.3 LED-Übersicht	14

4. Bedienung / Inbetriebnahme	15
--------------------------------------	-----------

4.1 Hauptschalter / Stand-By	15
4.2 Grundeinstellung	16
4.2.1 Uhrzeit stellen	16
4.2.2 Wochentag einstellen	17
4.2.3 Komforttemperatur einstellen (ECO = Komforttemperatur- 3,5 °C)	17
4.2.4 „Fenster Offen“ Modus	17
4.3 Komforttemperatur ändern	18
4.4 Wochenprogrammierung	19
4.5 Frostschutz-Modus aktivieren	20

5. Reinigung	21
5.1 Instandhaltung	21
5.2 Fehlersuche und Reparatur	21
5.3 Reinigung und Instandhaltung durch qualifizierte Personen	22
6. Gewährleistung	22
6.1 Umfang	22
6.2 Abwicklung	23
7. Ersatz- und Ausstattungsteile	25
8. Entsorgung	25
9. Garantieerklärung	26

Konformitätserklärung

Hiermit erklären wir,

ROWI Schweißgeräte und
Elektrowerkzeuge Vertrieb GmbH
Augartenstraße 3, 76698 Ubstadt-Weiher

dass das nachfolgend bezeichnete Gerät aufgrund seiner Konzipierung und Bauart, sowie in der von uns in Verkehr gebrachten Ausführung den einschlägigen, grundlegenden Sicherheits- und Gesundheitsanforderungen der EG-Richtlinien entspricht.

Bezeichnung des Gerätes:

Bad-Schnellheizer, 1800 W
HBS 1800/3/1 HB

Einschlägige EG-Richtlinien:

EG-Niederspannungsrichtlinie (2014/35/EG)
EG-Richtlinie Elektromagnetische Verträglichkeit (2014/30/EG)
ROHS-Richtlinie 2011/65/EG

Angewandte harmonisierte Normen:

EN 55014-1:2006+A1+A2
EN 55014-2:1997+A1+A2
EN 61000-3-2:2014
EN 61000-3-3:2013
EN 60335-1:2012+A11:2014
EN 60335-2-30:2009+A11:2012
EN 62233:2008

Dokumentationsverantwortlicher:

Klaus Wieser

Ort:

Ubstadt-Weiher



Datum/Herstellerunterschrift:

08.08.2016

Angaben zum Unterzeichner:

Klaus Wieser
Geschäftsführer

1. Produktbeschreibung

1.1 Allgemeines

Bad-Schnellheizer sind elektrisch betriebene Heizgerät, die dank des integrierten Gebläses im Handumdrehen für eine angenehme Wohlfühlwärme sorgen. Der Bad-Schnellheizer zur ist zur Wandmontage geeignet und überzeugt durch eine starke Heizleistung, Frostschutzfunktion sowie seinem platzsparende und kompakten Design mit Handtuchhalterung. Mit einem stufenlos einstellbaren Thermostatregler legen Sie ganz einfach Ihre individuelle Wohlfühltemperatur fest und das Gerät sorgt schnell und zuverlässig für eine angenehme Raumwärmung. Ein Überhitzungsschutz sorgt dabei stets für höchste Sicherheit.

1.2 Typenschild

Das Typenschild mit allen relevanten technischen Daten sowie wichtige Warnsymbole ist am Seitenteil der ersten Rippe angebracht.

1.3 Anwendungsbereich und bestimmungsgemäße Verwendung

Dieser Ölradiator ist nach dem Stand der Technik und den anerkannten sicherheitstechnischen Regeln gebaut. Dennoch können bei unsachgemäßer oder nicht bestimmungsgemäßer Verwendung Gefahren für Leib und Leben des Benutzers oder Dritter bzw. Schäden am Gerät selbst und/oder an anderen Sachwerten entstehen.

Ein Bad-Schnellheizer dient dazu als Haupt- oder Zusatzheizung kleine Räume zu beheizen. Es ist stets darauf zu achten, dass während des Betriebes sämtliche Belüftungs- und Ausblasöffnungen frei zugänglich sind. Blockaden können zu einer Überhitzung führen. Dieses Gerät ist ausschließlich für den Hausgebrauch konzipiert. Verwenden Sie dieses Gerät nicht für gewerbliche Zwecke.

Eine andere oder darüber hinausgehende Benutzung gilt als nicht bestimmungsgemäß. Das Risiko trägt der Anwender. Zur bestimmungsgemäßen Verwendung zählt auch das Beachten der Bedienungs- und Installationshinweise sowie die Einhaltung der Wartungsbedingungen.

1.4 Produktsicherheit

Um bereits im Vorfeld mögliche Gefahren auszuschließen, wurden vom Hersteller serienmäßig die folgenden Sicherheitseinrichtungen installiert:

Überhitzungsschutz

Wird die max. zulässige Betriebstemperatur überschritten, löst ein Bimetall aus. Das Gerät schaltet auf eine kleinere Heizstufe zurück. Es schaltet dabei nicht komplett ab.

IP-Schutzart

Bei Wandmontage hat das Gerät einen IP24 Wasserschutzgrad. Aus diesem Grund kann das Gerät im Badezimmer oder in feuchten Räumen aber nicht innerhalb der Dusche oder Badewanne angebracht werden.

Thermosicherung

Bei einer elektrischen Überlastung (> 16 A) oder einer thermischen Überlastung (> 140 °C) löst die thermische Sicherung aus. Das Gerät schaltet komplett ab. Die Sicherung ist defekt und muss ausgetauscht werden. Wenden Sie sich hierfür an das ROWI Service-Center (siehe Kapitel 6).

1.5 Technische Daten

Modell	HBS 1800/3/1 HB Premium+
Netzanschluss	230 V~50 Hz
Max. Heizleistung	1800 W
Heizstufen	2 (1000/1800)
Schutzklasse / Schutzart	II / IP24
Aufbaumaß (L x B x H)	ca. 30,0 x 11,0 x 50,0 cm
Produktgewicht	2,5 kg

Tab. 1a: Technische Daten, Ölradiator



1.6 Untersagte Anwendungsbereiche

- ▶ Verwenden Sie dieses Gerät niemals im Freien dieses Gerät ist ausschließlich für den Hausgebrauch konzipiert.

- ▶ Decken Sie das Gerät niemals ab. Das Gerät könnte überhitzen. Verwenden Sie dieses Gerät nicht zum Trocknen von Wäsche.
- ▶ Verwenden Sie dieses Gerät niemals im Freien.

2. Vorbereitung des Produktes für den Betrieb

2.1 Auspacken des Lieferumfangs

Überprüfen Sie unverzüglich nach dem Öffnen der Verpackung, ob der Lieferumfang vollständig und in einwandfreiem Zustand ist. Setzen Sie sich umgehend mit Ihrem Verkäufer in Verbindung, wenn der Lieferumfang unvollständig ist oder Mängel aufweist. Nehmen Sie das Gerät nicht in Betrieb, wenn es defekt ist.

2.2 Aufbewahren der Originalverpackung

Bewahren Sie die Originalverpackung über die gesamte Lebensdauer des Produktes sorgfältig auf. Verwenden Sie die Verpackung zum Einlagern und Transportieren des Gerätes. Entsorgen Sie die Verpackung erst nach Ablauf der Produktlebensdauer. Hinweise für eine ordnungsgemäße Entsorgung finden Sie in Kapitel 8.

2.3 Montage an der Wand

Das Gerät darf nur bei sicherer, senkrechter Wandmontage und mit nach unten gerichtetem Luftauslassgitter betrieben werden.

- ▶ Achten Sie bei der Auswahl des Montageortes darauf, dass an dieser Stelle keine elektrischen oder wasserführenden Leitungen unter Putz verlaufen.
- ▶ Das Anbringen an der Decke ist untersagt.
- ▶ Das Heizgerät ist so anzubringen, dass Schalter und andere Regler nicht von einem sich in der Badewanne oder unter der Dusche befindlichen Person berührt werden können.
- ▶ **Halten Sie die vorgeschriebenen Sicherheitsabstände und Montagemaße (siehe Abb. 1+3) ein!**

- ▶ Achten Sie bei der Wandmontage darauf, dass der Sensor bestmöglichst platziert wird, um die im Raum befindlichen Menschen zuerkennen.
1. Markieren Sie die 3 Bohrlöcher unter Berücksichtigung der in Abbildung 4 angegebenen Abstände.
 2. Bohren Sie mit einem Durchmesser von \varnothing 6 mm und einer Tiefe von ca. 35 mm in die zuvor markierten Bohrlöcher.
 3. Setzen Sie zunächst die mitgelieferten Dübel in die Bohrlöcher. Stecken Sie anschliessend in die zwei oberen Bohrlöcher die mitgelieferten Schrauben ein- achten Sie darauf, dass der Schraubenkopf noch ca. 8 mm herauschaut.
 4. Hängen Sie jetzt das Gerät vorsichtig oben an den beiden Schrauben auf.
 5. Für einen sicheren Halt, befestigen Sie nun das Gerät mit der unteren Schraube

2.4 Filter

- ▶ Alle 120 Betriebsstunden wird der Benutzer auf die Notwendigkeit der Reinigung des Filters auf der Hinterseite des Gerätes aufmerksam gemacht. Der Hinweis erfolgt über eine Anzeige auf dem Display mit der Laufschrift:

“ PULIrE FILtro - CLEAn FILtEr - nEttoYEr FILtrE “

- ▶ Auch wenn die oben gezeigte Aufschrift auf dem Display angezeigt wird, funktioniert das Gerät weiterhin im Modus, der beim Erscheinen des Hinweises aktiv war.
- ▶ Durch Drücken irgendeiner Taste wird die Aufschrift auf dem Display gelöscht. Sie erscheint nach einer weiteren Betriebsstunde des Heizlüfters erneut.
- ▶ Durch langes Drücken der Taste „Mode“ bei aktivem Hinweis, wird der interne Zähler auf Null gesetzt und der Hinweis wird erst nach weiteren 120 Betriebsstunden wieder angezeigt.
Die Bestätigung der erfolgten Nullsetzung erfolgt durch die Anzeige der Aufschrift **“donE“** für 5 Sekunden auf dem Display.

2.5 Handtuchhalterung

Das Produkt ist mit einer Handtuchhalterung und 4 zusätzlichen Haken ausgestattet.

- ▶ Bitte platzieren Sie Ihr Handtuch nicht zu nah an den Luftauslassgittern (Abbildung 6) sondern wie in Abbildung 7 dargestellt.

3. Funktionen

3.1 Tastenübersicht am Gerät

- A- Anwesenheitssensor
- B- Anzeige
- C- Anzeigen und Erhöhung
- D- Anzeigen und Verringern
- E- Modus Einstellungen
- F- Frostschutzfunktion- Modus
- G- Timer Modus
- H- Stand-by
- I- Kontrollleuchte
- J- Kontrollleuchte
- K- Kontrollleuchte

Dieser Bad-Schnellheizer verfügt über einen Anwesenheitssensor und eine automatische Thermostatregelung:

Der Anwesenheitssensor ermöglicht eine Reduzierung des Energieverbrauchs und senkt automatisch die Umgebungstemperatur, wenn niemand im Raum erkannt wird. Betritt wieder jemand den Raum, wird auf der eingestellten Komforttemperatur weiter geheizt. Ein Abschalten dieses Sensors ist nicht möglich.

Die automatische Thermostatregelung sorgt dafür, dass die auf dem elektronischen Thermostat eingestellte Temperatur konstant gehalten wird.

3.2 Modus-Übersicht

Das Produkt kann in 2 unterschiedlichen Modi verwendet werden: automatisch oder programmiert.

AUTOMATISCHER MODUS:

Das Produkt heizt in der eingestellten Komforttemperatur sobald jemand im Raum erkannt wird. Ist mindestens 10 Minuten lang keine Bewegung zuregistrieren, wird die Heizung automatisch in den **Eco-Modus** (3,5 °C weniger als die eingestellte Komforttemperatur) versetzt.

Findet für mehr als 36 Stunden im Raum keine Bewegung statt, wird die Heizung automatisch in den **Frostschutz-Modus** (7 °C) versetzt.

Falls wieder für mindestens 2 Minuten eine Bewegung erkannt wird, setzt das Gerät seine Heizfunktion fort bis die eingestellte Komforttemperatur erreicht wurde.

Im Automatik-Modus besteht auch die Möglichkeit, den „**FENSTER AUF**“ **Modus** zuzuschalten (Frostschutz-Modus mit 7 °C), sobald das Gerät eine mögliche Öffnung eines Fensters registriert- somit wird ein unnötiger Energieverbrauch gemindert.

TIMER MODUS:

Ausgestattet mit einem Timer können Sie mit diesem Gerät für jede Stunde der Woche eine Referenztemperatur einstellen, welche erreicht bzw. gehalten werden soll. Hierbei kann man zwischen den Komfort-, ECO- bzw. Frostschutz-Modi wählen.



Im TIMER Modus kann der automatische Modus sowie „FENSTER AUF“-Modus nicht zusätzlich aktiviert werden.

3.3 LED-Übersicht

Es gibt 3 verschiedene LED-Leuchten auf dem Produkt:

Led Licht unter der Frostschutzfunktion (**Bild 8, Punkt I**):

Die LED leuchtet rot, wenn die Frostschutzfunktion aktiviert ist. Sie wird abgeschaltet, wenn die Frostschutzfunktion deaktiviert wurde.

Blinkt, wenn die Frostschutzfunktion im Zusammenhang mit dem Modus „FENSTER AUF“ aktiviert wurde.

Led Licht unter der TIMER- Modus Funktion (**Bild 8, Punkt J**):

Die LED leuchtet rot, wenn die programmierte Modus aktiviert ist. Es wird ausgeschaltet, wenn der programmierte Modus deaktiviert ist.

Led Licht unter der Stand-by-Taste (**Bild 8, Punkt K**):

Die LED leuchtet rot, wenn das Produkt im Comfort-Modus ist;

Die LED leuchtet grün, wenn das Produkt im Eco-Modus ist;

Die LED ist ausgeschaltet, wenn das Produkt in Stand-by ist.

4. Bedienung / Inbetriebnahme

4.1 HAUPTSCHALTER / STAND-BY

Die Stromversorgung des Produkts wird durch einen Haupt Ein-/ Aus-Schalter gesteuert. Beim Ausschalten werden alle gespeicherten Informationen, nach 30 Minuten Abwesenheit, gelöscht.

Wir empfehlen, diese Option nur dann zu wählen, wenn Sie das Produkt für längere Zeit nicht nutzen. Bei Kurzzeitunterbrechungen empfehlen wir, in den Stand-by-Modus zuschalten, dadurch bleiben die Einstellungen gespeichert.

Bei der ersten Verwendung des Produkts oder bei Stromausfall für mehr als 30 Minuten, wird auf dem Display **00.00** angezeigt und die Zeit beginnt von diesem Wert ausgehend, zu zählen.



Sollte keine Einstellung innerhalb der ersten 15min nach dem Einschalten erfolgen, schaltet sich das Produkt automatisch in die Frostschutz-Funktion.

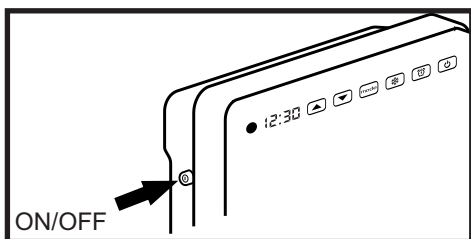

STAND-BY Taste:

Verwenden Sie diese Taste zum Einschalten bzw. das Gerät in den Standby-Modus zuversetzen. LED leuchtet grün auf.

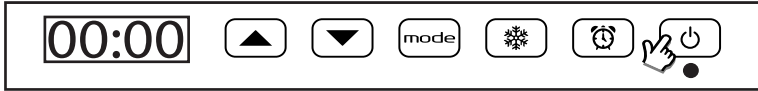

4.2 Grundeinstellung

Die folgenden Tasten **mode** , **▲** und **▼** ermöglichen Ihnen, die aktuelle Stunde und den Wochentag (1 = Montag) und die Komforttemperatur einzustellen sowie den Modus „FENSTER OFFEN“ zu aktivieren bzw. deaktivieren.

Beispiel: Um 08.30 Uhr, Dienstag, Komforttemperatur von 25 ° C einzustellen und den Modus „FENSTER OFFEN“ zu aktivieren zuvor deaktiviert, gehen Sie wie folgt vor:

Halten Sie die **mode** Taste für 3 Sekunden gedrückt um ins Menü zu kommen.

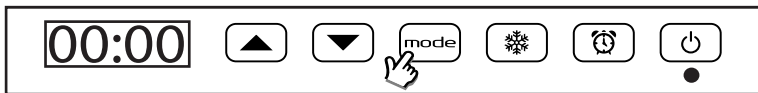

4.2.1 Uhrzeit stellen

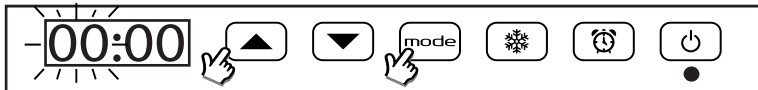

Die ersten beiden Zahlen fangen an zu blinken: Stellen Sie mit Hilfe von **▲** **▼** die aktuelle Stunde fest und bestätigen Sie mit **mode** .

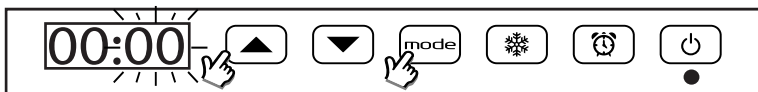

Nachdem die Stunden bestätigt wurden, fängt die Minutenanzeige an zu blinken. Wiederholen Sie hier die obigen Schritte und bestätigen Sie mit **mode** .



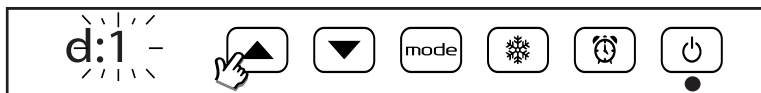

4.2.2 Wochentag einstellen

Nachdem die Uhrzeit bestätigt wurde fängt in der Anzeige der Wochentag an zu blinken (1 - 7 = Montag bis Sonntag). Wählen Sie den aktuellen Wochentag mit Hilfe von   aus und bestätigen Sie mit .



4.2.3 Komforttemperatur einstellen (ECO = Komforttemperatur - 3,5 °C)

Nachdem nun Uhrzeit und Wochentag eingestellt wurden, fängt die Temperaturanzeige an zu blinken. Stellen Sie mit   Ihre gewünschte Temperatur ein und bestätigen Sie wieder mit .

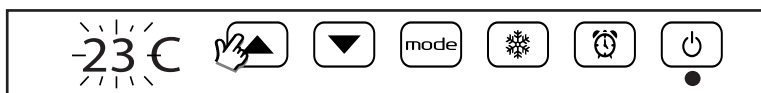

4.2.4 „Fenster Offen“ Modus

Diese Funktion ermöglicht es, ein offenes Fenster zu erkennen und dann automatisch in den Frostschutz-Modus zu gehen. Wenn die Funktion aktiviert ist, wird ein roter Punkt im Display angezeigt.





Wird ein plötzlicher Temperaturabfall (durch z.B. Fensteröffnung) im Raum registriert, wird nun die Frostschutz-Funktion automatisch aktiviert um Energieverbrauch zu mindern. Das rote Licht unter den Frostfrei-Taste blinkt (**Bild 8, Punkt I**), um anzuzeigen, dass die offene Fensterfunktion arbeitet.

Das Rücksetzen in den normalen Modus erfolgt nicht automatisch, sondern muss durch Drücken einer der fünf Tasten des Produkts gemacht werden.





Der einwandfreie Betrieb dieser Funktion ist davon abhängig, wo das Gerät im Raum positioniert ist, die Außentemperatur und wie lange das Fenster geöffnet bleibt.

„FENSTER OFFEN“ MODUS EINSTELLEN:

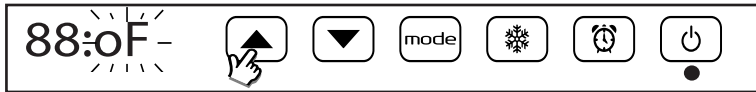
Nachdem Sie die Komforttemperatur eingestellt/bestätigt haben, beginnt der „FENSTER OFFEN“ Modus an zu blinken. Das Display zeigt **88:oF** an, wenn die Funktion ausgeschaltet ist. Zum Einschalten die Tasten   betätigen, das Display ändert sich in **88:on**. Bestätigen Sie mit . Das Display springt wieder in die ausgewählten Einstellungen zurück.



4.3 Komforttemperatur ändern

Sie können die eingestellte Komforttemperatur jederzeit überprüfen, indem Sie ein einziges Mal die Taste  oder  drücken. Ein weiteres Pressen ändert die eingestellte Temperatur.

Befindet sich das Gerät im ECO-Modus, wird durch Drücken der Taste  die Heizleistung automatisch auf die zuvor eingestellte Komforttemperatur zurückgedreht, ohne warten zu müssen, bis der Sensor für mindestens 2 min die Präsenz im Raum erkennt.



Die angezeigte Temperatur wird mit dem eingebauten Temperaturfühler gemessen und kann mit anderen Temperaturmessern variieren. Dieser Unterschied kann von vielen Faktoren abhängen, einschließlich beispielsweise:

- Die Einbaulage: einige Bereiche des Raumes können durch Zugluft die Sensormessung beeinträchtigen;
- Die Befestigung an einer Außenwand, welche normalerweise kälter als Innenwände
- Eine volle Ladung Handtücher auf der Tragschiene kann den Luftstrom behindern. Als Ergebnis kann der Sensor eine höhere Temperatur messen, als die tatsächliche Raumtemperatur;



4.4 Wochenprogrammierung

Ausgestattet mit einem Timer können Sie mit diesem Gerät für jede Stunde der Woche eine Referenztemperatur einstellen, welche erreicht bzw. gehalten werden soll. Hierbei kann man zwischen den Komfort-, ECO- bzw. Frostschutz-Modi wählen.



Ein kurzer Druck auf den Knopf  aktiviert / deaktiviert die Funktion. Mit einem langen Druck (> 3 Sek.) kommen Sie ins Menü. Das voreingestellte Standardprogramm bei Neugeräte ist wie folgt:

- ▶ 6.00 bis 08.00 Uhr von Montag bis Freitag;
- ▶ 8.00 bis 10.00 Uhr am Samstag und Sonntag.

Zum ändern gehen Sie wie folgt vor:

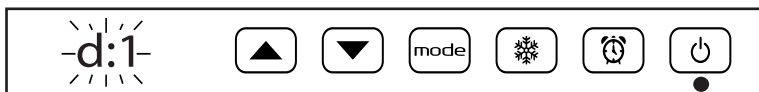

Im Menübereich zeigt das Display den Tag 1 (Montag) an. Durch Drücken der Tasten   kann man die Stunden auswählen (0- 23 h):

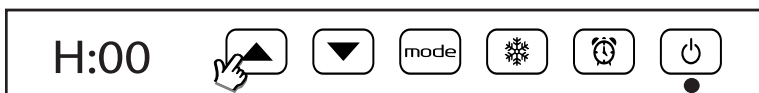

Verwenden Sie die Tasten   um die eingestellte Temperatur für jede der Stunden des Tages zu ändern. Sobald die letzte Stunde des Tages (23) erreicht wird, springt das Gerät automatisch in den nächsten Tag (d:2). Wiederholen Sie diese Schritte bis Tag 7 (d:7).



Sie können auch die Einstellungen eines Tages auf die anderen „übertragen. Drücken Sie einmal auf die Taste. Auf diese Weise 2 der Tag wird automatisch gleich auf Tag 1 und das System geht automatisch zu Beginn des 3. Tag: Dieser Vorgang, bis Tag 7 Programmierung wiederholt werden kann:

Am Ende der Programmierung von Tag 7 oder in einem anderen Zwischenschritt können Sie durch Drücken der Taste  endgültig bestätigen und Speichern. Auf dem Display erscheint „End“ und bei Betätigen von  sehen Sie die eben gespeicherten Angaben.

Auf dem Display erscheint „donE“ für einige Sekunden, um zu bestätigen, dass das Programm korrekt gespeichert wird. Das Produkt geht zurück in den aktuellen Modus.

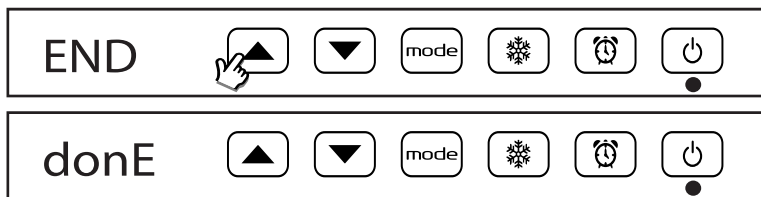

- Sie können zu jeder Zeit die Programmierung zurücksetzen, löschen oder unterbrechen- indem Sie die Standy-By Taste betätigen.

- Während der Programmierung Elemente getrennt und das Produkt wird nicht heiß.

4.5 Frostschutz-Modus aktivieren

Um die Frostschutzfunktion zu aktivieren, halten Sie die Taste  für 3 Sek. gedrückt. Das Thermostat hält nun die Temperatur auf $7 \pm 3 \text{ }^\circ\text{C}$.

Zum Deaktivieren drücken Sie  oder .



Die Frostschutzfunktion wird automatisch aktiviert, wenn für mindestens 36 Stunden keine Bewegung registriert wurde. In diesem Fall wird die Komforttemperatur automatisch fortgesetzt, sobald eine Bewegung im Raum erkannt worden ist.

5. Reinigung

Reinigen Sie den Ölradiator grundsätzlich nur in abgekühltem Zustand.

- ▶ Vor jeglichen Arbeiten am Gerät Netzstecker ziehen.
- ▶ Reinigen Sie das Gerät nur mit einem trockenen, weichen Tuch. Verwenden Sie auf keinen Fall scharfe und/oder kratzende Reinigungsmittel.

5.1 Instandhaltung

Beachten Sie, dass bei Reparatur- und Wartungsarbeiten nur Originalteile verwendet werden dürfen. Wenden Sie sich ggf. an das ROWI Service-Center (siehe Kapitel 6).

5.2 Fehlersuche und Reparatur

Störung	Mögliche Ursache(n)	Abhilfe
Das Gerät schaltet während des Betriebes ab.	Der Überhitzungsschutz hat ausgelöst. Das Gerät hat die maximal zulässige Temperatur überschritten.	Schalten Sie das Gerät ab und lassen Sie das Gerät einige Minuten abkühlen. Beseitigen Sie die Ursache der Überhitzung bevor Sie das Gerät erneut starten.
	Der Überhitzungsschutz hat ausgelöst. Das Gerät hat die maximal zulässige Temperatur überschritten.	Schalten Sie das Gerät ab und lassen Sie das Gerät einige Minuten abkühlen. Beseitigen Sie die Ursache der Überhitzung bevor Sie das Gerät erneut starten.
	Die Raumtemperatur liegt oberhalb der eingestellten Temperatur.	Erhöhen Sie Ihre Komforttemperatur.
Das Gerät startet nicht.	Kein Strom oder zu niedrige Spannung.	Stellen Sie sicher, dass der Stecker in der Steckdose steckt. Überprüfen Sie die Netzspannung.

Störung	Mögliche Ursache(n)	Abhilfe
	Das Gerät ist nicht angeschaltet.	Betätigen Sie den Hauptschalter und/oder betätigen Sie die Stand-By Taste.
	Die Raumtemperatur liegt oberhalb der eingestellten Temperatur.	Erhöhen Sie Ihre Komforttemperatur.

5.3 Reinigung und Instandhaltung durch qualifizierte Personen

Wartungsarbeiten, die nicht in Kapitel 4.2 - 4.3 aufgeführt sind, dürfen nicht durch das ROWI Service-Center (siehe Kapitel 5) durchgeführt werden. Bei Wartungsarbeiten innerhalb der ersten 24 Monate, die von nicht durch ROWI autorisierten Personen und Unternehmen durchgeführt wurden, verfallen sämtliche Gewährleistungsansprüche.

6. Gewährleistung

6.1 Umfang

ROWI räumt dem Eigentümer dieses Produktes eine Gewährleistung von 24 Monaten ab Kaufdatum ein. In diesem Zeitraum werden an dem Gerät festgestellte Material- oder Produktionsfehler vom ROWI Service-Center kostenlos behoben.

Ausgeschlossen von der Gewährleistung sind Fehler, die nicht auf Material- oder Produktionsfehlern beruhen, z. B.

- ▶ Transportschäden jeglicher Art
- ▶ Fehler infolge unsachgemäßer Installation
- ▶ Fehler infolge eines nicht bestimmungsgemäßen Gebrauchs
- ▶ Fehler infolge vorschriftswidriger Behandlung
- ▶ Fehler infolge unsachgemäß ausgeführter Reparaturen oder Reparaturversuche durch
 - ▶ nicht von ROWI autorisierte Personen und/oder Unternehmen
 - ▶ Normaler betriebsbedingter Verschleiß
 - ▶ Reinigung von Komponenten

- ▶ Anpassung an national unterschiedliche, technische oder sicherheitsrelevante Anforderungen,
- ▶ wenn das Produkt nicht in dem Land eingesetzt wird, für das es technisch
- ▶ konzipiert und hergestellt worden ist.

Ferner übernehmen wir keine Gewährleistung für Geräte, deren Serien-Nummer verfälscht, verändert oder entfernt wurde. Ein Gewährleistungsanspruch erlischt auch, wenn in das Gerät Teile eingebaut werden, die nicht von der ROWI GmbH zugelassen sind. Ansprüche, die über die kostenlose Fehlerbeseitigung hinausgehen, wie z. B. Schadensersatz-Ansprüche sind nicht Bestandteil des Gewährleistungsumfanges.

6.2 Abwicklung

Sollten beim Betrieb Ihres ROWI-Produktes Probleme auftreten, gehen Sie bitte wie folgt vor:

1. Bedienungsanleitung lesen

Die meisten Funktionsstörungen werden durch eine fehlerhafte Bedienung verursacht. Lesen Sie deshalb beim Auftreten einer Funktionsstörung zunächst in der Bedienungsanleitung nach. In Kapitel 4.2 finden Sie entsprechende Hinweise zur Beseitigung von Funktionsstörungen.

2. Service-Formular

Zur Vereinfachung der Serviceabwicklung füllen Sie das dem Produkt beiliegende Service-Formular bitte vollständig aus, bevor Sie mit dem ROWI Service-Center Kontakt aufnehmen. So haben Sie alle benötigten Informationen griffbereit.

3. Telefonische Kontaktaufnahme

Rufen Sie beim ROWI Service-Center an. Das ROWI Service-Team erreichen Sie unter:

07253 9460-40

(Montag – Freitag: 7.30 – 18.00 Uhr)

Die meisten Probleme können bereits im Rahmen der kompetenten, technischen Beratung unseres Service-Teams behoben werden. Sollte dies jedoch nicht möglich sein, erfahren Sie hier das weitere Vorgehen.

4. Ist eine Überprüfung bzw. Reparatur durch das ROWI Service-Center erforderlich, gehen Sie wie folgt vor:

- ▶ **Gerät verpacken:** Verpacken Sie das Gerät in der Originalverpackung. Sorgen Sie dafür, dass es hinreichend ausgepolstert und vor Stößen geschützt ist. Transportschäden sind nicht Bestandteil des Gewährleistungsumfangs.
- ▶ **Kaufbeleg hinzufügen:** Legen Sie unbedingt den Kaufbeleg bei. Nur bei Vorliegen des Kaufbelegs kann die Service-Leistung ggf. im Rahmen der Gewährleistung abgewickelt werden.
- ▶ **Service-Formular anbringen:** Befestigen Sie das ausgefüllte Service-Formular gut sichtbar, außen auf der Transportverpackung.
- ▶ **Gerät einsenden:** Erst nach Rücksprache mit dem ROWI Service-Center senden Sie das Gerät an folgende Adresse:

ROWI Schweißgeräte und
Elektrowerkzeuge Vertrieb GmbH
Service-Center
Augartenstraße 3
76698 Ubstadt-Weiher

7. Ersatz- und Ausstattungsteile

Sie können sich eine Explosionszeichnung mit Ersatzteilübersicht über unsere ROWI Homepage (www.rowi.de) herunterladen oder über unser ROWI Service Center telefonisch (+49 7253 9460-40) anfordern.

Möchten Sie Ersatzteile bestellen, schreiben Sie uns einfach eine Email an info@rowi.de oder rufen Sie unser ROWI Service-Team unter der +49 7253 9460-0 an. Geben Sie bei Ihrer Bestellung stets neben der Ersatzteilnummer auch die Gerätebezeichnung durch.



Bitte beachten Sie, dass einige Ersatzteile bei ROWI nicht erhältlich bzw. nicht einzeln austauschbar sind.

Weitere Informationen hierzu erhalten Sie beim ROWI Service-Center.

8. Entsorgung

Die Verpackung sowie sämtliche Verpackungsmaterialien bestehen aus umweltfreundlichen, zu 100 % recyclingfähigen Materialien.



Korrekte Entsorgung dieses Produktes

Innerhalb der EU weist dieses Symbol darauf hin, dass dieses Produkt nicht über den Hausmüll entsorgt werden darf. Altgeräte enthalten wertvolle recyclingfähige Materialien, die einer Wiederverwertung zugeführt werden sollten und um der Umwelt bzw. der menschlichen Gesundheit nicht durch unkontrollierte Müllbeseitigung zu schaden. Bitte entsorgen Sie Altgeräte deshalb über geeignete Sammelsysteme oder senden Sie das Gerät zur Entsorgung an die Stelle, bei der Sie es gekauft haben. Diese wird dann das Gerät der stofflichen Verwertung zuführen.

9. Garantieerklärung

Unbeschadet der gesetzlichen Gewährleistungsansprüche gewährt der Hersteller eine Garantie gemäß den Gesetzen Ihres Landes, mindestens jedoch 1 Jahr (in Deutschland 2 Jahre). Garantiebeginn ist das Verkaufsdatum des Gerätes an den Endverbraucher.

Die Garantie erstreckt sich ausschließlich auf Mängel, die auf Material- oder Herstellungsfehler zurückzuführen sind.

Garantiereparaturen dürfen ausschließlich von einem autorisierten Kundendienst durchgeführt werden. Um Ihren Garantieanspruch geltend zu machen ist der Original-Verkaufsbeleg (mit Verkaufsdatum) beizufügen.

Von der Garantie ausgeschlossen sind:

- ▶ Normaler Verschleiß
- ▶ Unsachgemäße Anwendungen, wie z.B. Überlastung des Gerätes, nicht zugelassene Zubehörteile
- ▶ Beschädigung durch Fremdeinwirkungen, Gewaltanwendung oder durch Fremdkörper
- ▶ Schäden die durch Nichtbeachtung der Gebrauchsanleitung entstehen, z.B. Anschluss an eine falsche Netzspannung oder Nichtbeachtung der Montageanleitung
- ▶ Komplett oder teilweise demontierte Geräte

Aufstellhinweise

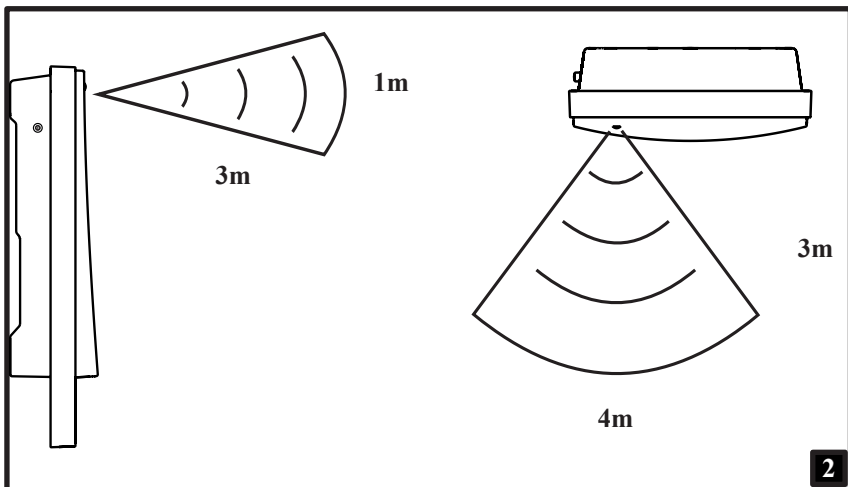
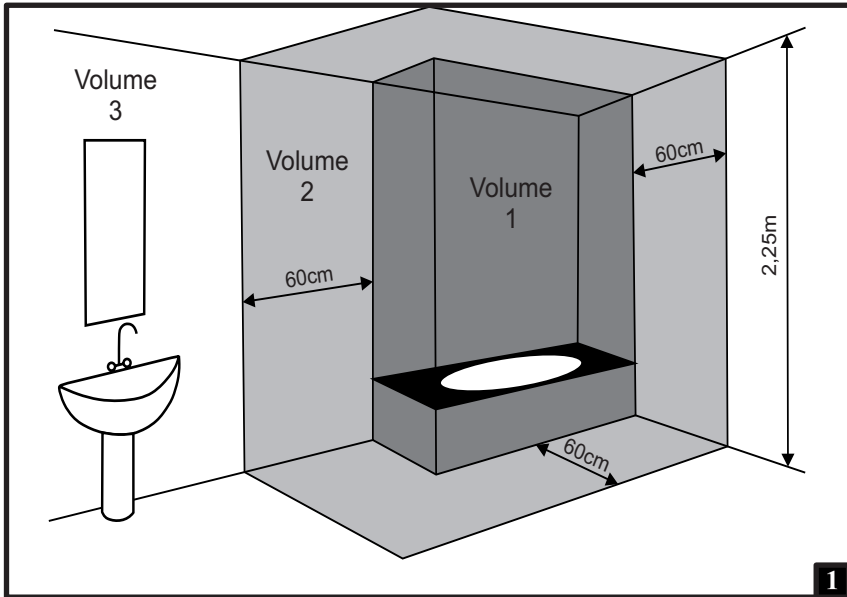

Aufstellhinweise

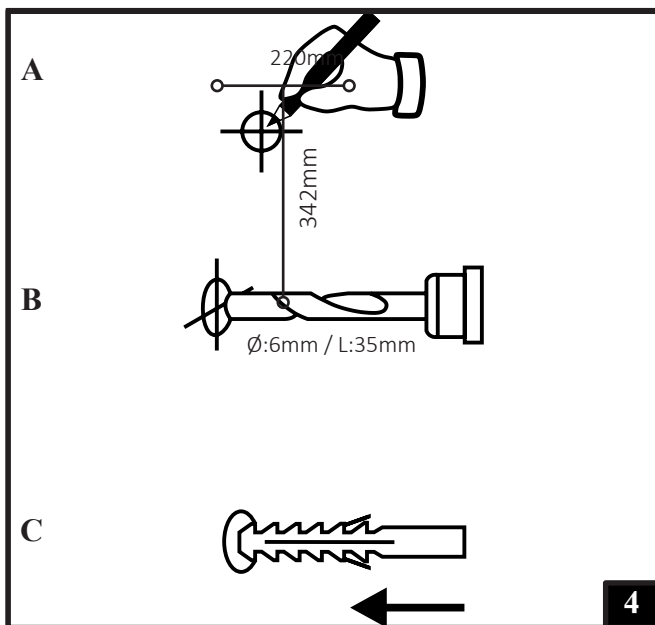
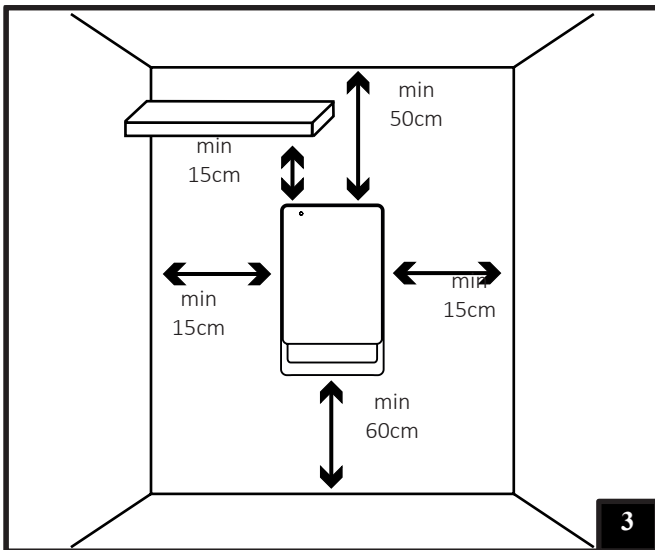

Aufstellhinweise

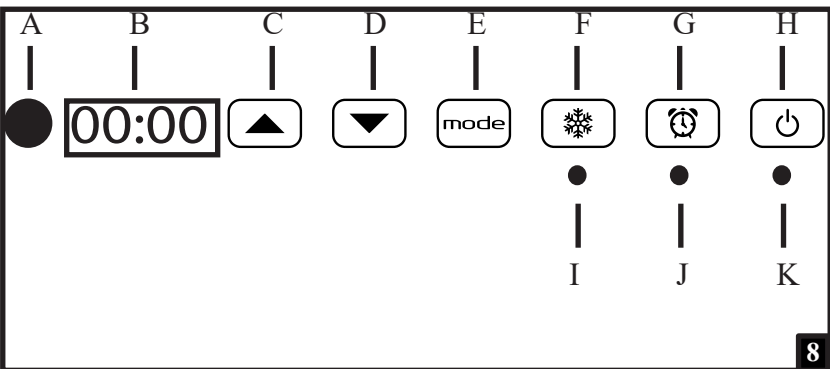
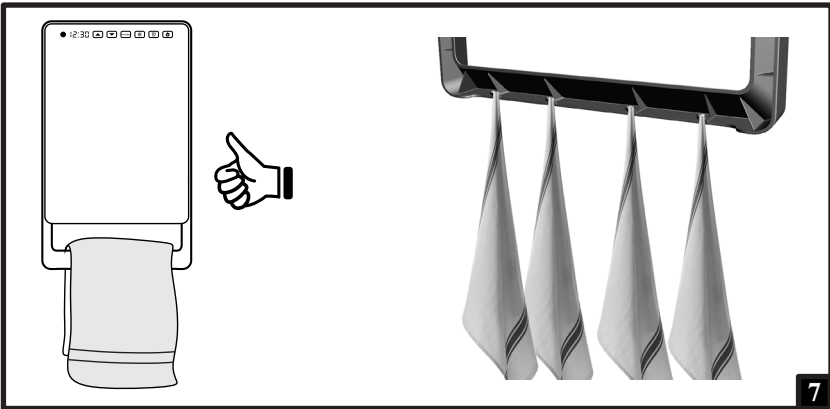
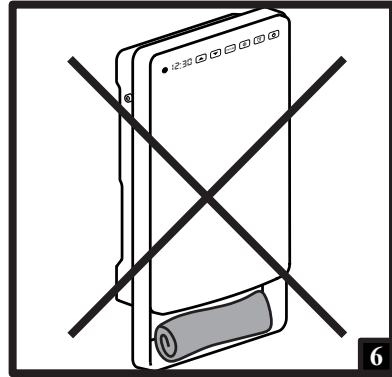
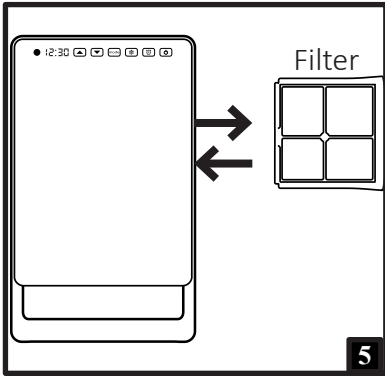

ROWI

**Schweißgeräte und
Elektrowerkzeuge Vertrieb GmbH**

Augartenstraße 3

76698 Ubstadt-Weiher

Telefon +49 7253 9460-0

Fax +49 7253 9460-60

E-Mail info@rowi.de

www.rowi.de