

OWNER'S MANUAL

EN

PT

ES

DE

FI

NL

IT

FR

EL

RU

PL

HU

SV



Bestway

IMPORTANT SAFETY INSTRUCTIONS	pg 003
PRE-SETUP CHECK LIST	pg 012
USING THE SPA	pg 014
MAINTENANCE	pg 017
DISASSEMBLY AND STORAGE	pg 019
TROUBLESHOOTING	pg 021
ERROR CODES	pg 022



VISIT BESTWAY YOUTUBE CHANNEL

FOR INSTRUCTION VIDEOS
PLEASE VISIT:

BESTWAYCORP.COM/SUPPORT

IMPORTANT SAFETY INSTRUCTIONS

SAFETY INSTRUCTIONS

Carefully read, understand, and follow all information in this user manual before installing and using the spa.

IMPORTANT SAFETY INSTRUCTIONS - READ AND FOLLOW ALL INSTRUCTIONS.

WARNING:

- The spa must be supplied through an isolating transformer or supplied through a residual current device (RCD) having a rated residual operating current not exceeding 30mA.
- The spa must be connected to a grounded mains supply socket with a supply cord fitted with a plug and PRCD with a tripping current of 10mA.
- The pump must be tested before each use, to test follow the instruction of pump.
- If the supply cord is damaged, it must be replaced by the manufacturer, service agent or similarly qualified persons in order to avoid a hazard.
- To reduce the risk of electric shock, do not use extension cord to connect unit to electric supply; provide a properly located outlet.
- No part of the appliance is to be located above the bath during use.
- Parts containing live parts, except parts supplied with safety extra-low voltage not exceeding 12V, must be inaccessible to a person in spa pool; Parts incorporating electrical components, except remote control devices, must be located or fixed so that they cannot fall into the spa pool.
- The spa must be supplied by earthed power source.
- The power source on the wall of building should keep more than 4m away from pool.
- **Warning: Always keep plug dry, plug in with wet plug is definitely forbidden!**
- The plug shall be directly connected only to a socket-outlet of the fixed electrical installation.
- It is necessary to have the plug accessible after installation of the spa.

CAUTION: In order to avoid a hazard due to inadvertent resetting

of the thermal cut-out, this appliance must not be supplied through an external switching device, such as a timer, or connected to a circuit that is regularly switched on and off by the utility.

After using your spa for 3-5 years, you should contact your local qualified maintenance technician to ensure the safety and performance of the spa. The main components, such as heating element, air blower motor and non-return valves within the electric unit should be checked and replaced (if necessary) by professional persons.

- **TO AVOID ELECTRIC SHOCK, DO NOT USE THE SPA WHEN IT IS RAINING, THUNDERING OR LIGHTNING.**
- Never wear your contact lenses when in your spa.
- Do not use spa during chemical maintenance.
- Extension cords can't be used.
- Don't plug or unplug the appliance if hand is wet.
- Always unplug the appliance:
 - before cleaning or other maintenance
 - if leave it unattended on holidays
- When the appliance will be not used for a long time, such as in the winter, the spa or pool set should be disassembled and stored indoor.
- For safety reason, only use the accessories provided or approved by the spa manufacturer.
- Do not to place the spa on slippery surface , and to make sure the surface is free of sharp object before installation.
- Never place any electrical supplies or appliance, such as a light, telephone, radio, or television, within 2m of spa.
- **Caution:** Read the instruction before using the appliance and installation or reassemble every time.
- Safekeeping the instruction. If instruction is missed, please contact with manufacturer or search it in website www.bestwaycorp.com
- **Warning: For electric safety, a PRCD is incorporated in the power cord, if the leakage current is detected more than 10mA, the device will operate and cut-off the power supply, in such case, please unplug and stop using the spa at once. Don't reset the product by yourself. And you must contact**

the local service agent to check and repair the product.

- This appliance can be used by children aged from 8 years and above and persons with reduced physical, sensory or mental capabilities or lack of experience and knowledge if they have been given supervision or instruction concerning use of the appliance in a safe way and understand the hazards involved. Children shall not play with the appliance. (For EU market)
- Cleaning and user maintenance must be performed by an adult above 18 years old who is familiar with the risk of electric shock. This appliance is not intended for use by persons (including children) with reduced physical, sensory or mental capabilities, or lack of experience and knowledge, unless they have been given supervision or instruction concerning use of the appliance by a person responsible for their safety. Children should be supervised to ensure that they do not play with the appliance. (For market other than EU)
- Water attracts children; always attach a spa cover after each use.
- Do not bury cord. Locate cord to minimize abuse from lawn mowers, hedge trimmers, and other equipment.
- **DANGER** - Risk of Accidental Drowning (especially children under 5 years). Caution shall be exercised to prevent unauthorized access to the spa by children. This can be reached by adult supervisor securing the means of access or installing a safety protection device to the spa. To avoid accidents during spa use, ensure that children are kept under constant adult supervision.
- **DANGER** - Risk of Injury. The suction fittings in this spa are sized to match the specific water flow created by the pump. Should the need arise to replace the suction fittings or the pump, be sure that the flow rates are compatible. Never operate the spa if the suction fittings are broken or missing. Never replace a suction fitting with one rated less than the flow rate marked on the original suction fitting.
- **RISK OF INJURY.** Never operate spa if inlet / outlet pipes are broken or missing. Never attempt to replace the inlet / outlet pipes. Always consult your local Aftersales centre.
- **RISK OF ELECTRIC SHOCK.** Install at least 2m from all metal surfaces.

- **RISK OF ELECTRIC SHOCK.** Never operate any electrical appliance when in your spa or when your body is wet. Never place any electric appliance, such as a light, telephone, radio, or television, within 2m of spa.
- During pregnancy, soaking in hot water may cause damage to the fetus. Limit use to 10 minutes at a time.
- **TO REDUCE THE RISK OF INJURY:**
 - A. The water in a spa should never exceed 40°C (104°F). Water temperature between 38°C (100°F) and 40°C (104°F) is considered safe and comfortable for a healthy adult. Lower water temperatures are recommended for young children and when spa use exceeds 10 minutes.
 - B. Since excessive water temperatures have a high potential for causing fetal damage during the early months of pregnancy, pregnant or possibly pregnant women should limit spa water temperature to 38°C (100°F).
 - C. Before entering a spa, the user should measure the water temperature with an accurate thermometer since the tolerance of water temperature regulating device varies.
 - D. The use of alcohol, drugs, or medication before or during spa use may lead to unconsciousness with the possibility of drowning.
 - E. Obese persons and persons with a history of heart disease, low or high blood pressure, circulatory system problems, or diabetes should consult a physician before using a spa.
 - F. Persons using medication should consult a physician before using a spa since some medication may induce drowsiness while other medication may affect heart rate, blood pressure, and circulation.
 - G. Avoid putting the head under water at all times.
 - H. Avoid swallowing spa water.
- **TO REDUCE THE RISK OF INJURY:** Never pour water with a temperature higher than 40°C (104°F) into the spa pool directly.
- The use of alcohol, drugs, or medication can greatly increase the risk of fatal hyperthermia. Hyperthermia occurs when the internal temperature of the body reaches a level that is several degrees above the normal body temperature of 37°C (98.6°F). The symptoms of hyperthermia include an increase in the internal

temperature of the body, dizziness, lethargy, drowsiness, and fainting. The effects of hyperthermia include failure to perceive heat; failure to recognize the need to exit spa or hot tub; unawareness of impending hazard; fetal damage in pregnant women; physical inability to exit the spa or hot tub; and unconsciousness resulting in the danger of drowning.

- Electric installations should follow national wiring rules, consult a qualified electrician with any questions.
- These warnings, instructions, and safety guidelines address some common risks of water recreation, but they cannot cover all risks and dangers in all cases. Always use caution, common sense, and good judgment when enjoying any water activity. Retain this information for future use. In addition, the following information can be supplied depending on the spa type:

Non Swimmers safety

- Continuous, active, and vigilant supervision of weak swimmers and non-swimmers especially in exercise spas, by a competent adult is required at all times (remembering that children under five years of age are at the highest risk of drowning).
- Designate a competent adult to supervise the spa each time it is being used.
- Weak swimmers or non-swimmers should wear personal protection equipment, especially when using the exercise spa.
- When the spa is not in use, or unsupervised, remove all toys from the spa and its surrounding area to avoid attracting children to the spa.

Safety devices

- A safety cover or other safety protection device shall be used, or all doors and windows (where applicable) shall be secured to prevent unauthorized access to the spa.
- Barriers, covers, alarms, or similar safety devices are helpful aids, but they are not substitutes for continuous and competent adult supervision.

Safety equipment

- It is recommended to keep rescue equipment (e.g. a ring buoy) by the spa (if appropriate).
- Keep a working phone and a list of emergency phone numbers near the spa.

Safe use of the spa

- Encourage all users especially children to learn how to swim.
- Learn Basic Life Support (Cardiopulmonary Resuscitation - CPR) and refresh this knowledge regularly. This can make a life-saving difference in the event of an emergency.
- Instruct all spa users, including children, what to do in case of an emergency.
- Never dive into any shallow body of water. This can lead to serious injury or death.
- Do not use the spa when using alcohol or medication that may impair the bather's ability to safely use the spa.
- When covers are used, remove them completely from the water surface before entering the spa.
- Protect spa occupants from water related illnesses by advising them to keep water treated and practicing good hygiene. Consult the water treatment guidelines in the user's manual.
- Store chemicals out of the reach of children.
- Use the signage provided on the spa or within 2 000 mm of the spa in a prominent visible position.
- Removable ladders, when removed, shall be stored safely where children cannot climb on it.

CONSULT YOUR PHYSICIAN FOR RECOMMENDATIONS.

CAUTION:

- We strongly recommend not to unfold and inflate the spa if the ambient temperature is below 15°C(59°F). We suggest inflating the spa indoors, and then continuing set up outdoors. If the outdoor temperature is lower than 6°C(42.8°F), the spa heater must always be on. In this mode, the Freeze Shield™ system can keep the internal temperature between 6°C(42.8°F) and 10°C(50°F) to prevent damage, such as water freezing in the pipes or the circulation system.

Important: If the Freeze Shield™ system isn't working, alarms will pop up on the spa. Be sure to check the status of your spa if the outdoor temperature is below 6°C(42.8°F). In case of a long-term absence from home when there is a risk of temperatures falling below 6°C(42.8°F), we strongly suggest disassembling the spa and storing it following the storage procedure.

- Do not use the spa alone.
- People with infectious diseases should not use a spa.
- Do not use the spa immediately following strenuous exercise.
- Always enter and exit the spa slowly and cautiously. Wet surfaces are slippery.
- To avoid damage to the pump, the spa must never be operated unless the spa is filled with water.
- Immediately leave spa if the user feels uncomfortable or sleepy.
- Never add water to chemicals. Always add chemicals to water to avoid strong fumes or violent reactions that may result in hazardous chemical spray.
- Regarding the information pertaining to cleaning, maintenance of water, and disposal of water, please see section "MAINTENANCE".
- Regarding the information pertaining to the installation, thanks to refer to the below paragraph of the manual.

NOTE:

- Please examine equipment before use. Notify Bestway at the customer service address listed on this manual for any damaged or missing parts at the time of purchase. Verify that the equipment components represent the models that you had intended to purchase.
- This product is not intended for commercial use.

SAVE THESE INSTRUCTIONS

SELECTED LOCATION

Indoor and outdoor & above ground & portable wiring & portable spa

WARNING: The selected location has to be able to support of supporting the expected load.

WARNING: An adequate drainage system has to be provided to deal with overflow water for both indoor and outdoor installations.

- Always keep the spa cover on to minimize heat loss during heating of the spa between uses (but not while it is being used). Ensure the cover is fitted tightly, as per instructions to maximize insulation. It shall be recommended that the cover, when not in use, should be kept off the ground to retain its

cleanliness (particularly the surface in close proximity to the water spa water surface). The cover should be stored in an appropriate location, where it cannot be damaged, or cause damage.

- Check the set water temperature and consider lowering it for the times when the spa will typically not be in use.
- Depending on external conditions, consider turning off the heater entirely if not using the spa for an extended period of time (where the spa provides this option, but still maintains residual disinfection/pH-values).
- It is recommended to use an insulating ground cloth underneath the spa to minimize heat loss through the bottom of the spa.
- Maintain clean filters to preserve appropriate working conditions for the pump and avoid unnecessary water replacement and re-heating.
- Keep the spa away from the rest area to minimize noise disturbance.
- Recommended to ask a qualified contractor or a structural engineer to verify if the support material is strong enough to support the maximum design load of the spa, spa water and bathers. Read the filled weight information on the package.
- Please keep at least 1m clearance around the spa.
- Consult your local government authority for water regulations related to convenient water supply for filling the spa.
- Recommended to consult experts and/or local authorities to apply local or national laws/regulations relating to childproof fencing, safety barriers, lighting, and other safety requirements.
- Do not put the cover on the ground or any other dirty surface when not in place on the spa.
- When the spa is being used, the cover should be placed in a clean, dry area, otherwise it can pick up dirt and bacteria. Covers should not be put on wooden tables or wooden decking because of the risk of bleaching the wood. A cover lifter, or similar device, is useful for ensuring that the cover does not come into contact with the ground. A cover lifter is strongly recommended for spas in rental settings.

IMPORTANT: Because of the combined weight of the Lay-Z-Spa, water, and users, it is extremely important that the base where

the Lay-Z-Spa is installed is smooth, flat, level and capable of uniformly supporting the weight for the entire time the Lay-Z-Spa is installed (not on the carpet or other similar material). If the Lay-Z-Spa is placed on a surface, which does not meet these requirements, any damage caused by improper support is not covered under the manufacturer's warranty. It is the responsibility of the Lay-Z-Spa owner to assure the integrity of the site at all times.

1. Indoor Installation:

Be aware of special requirements if you install the spa indoors.

- Humidity is a natural side effect with Lay-Z-Spa installation. Determine the effects of airborne moisture on exposed wood, paper, etc. in the proposed location. To minimize these effects it is best to provide plenty of ventilation to the selected area. An architect can help determine if more ventilation is needed.
- Consult your local government authority for installation regulations.
- Keep suitable air treatment in the spa chamber (ventilation and dehumidification) regularly to preserve the bathers' safety and comfort .
- Do not to install the spa on carpet or other floor materials (e.g. untreated cork, timber or other porous materials) that promote or harbour moisture and bacteria, or that could be affected by water treatment chemicals used in the spa.
- Empty the spa before remove it from the chamber or building.

2. Outdoor Installation:

- During filling, draining or when in use, water may flow out of the spa. Therefore the Lay-Z-Spa should be installed near a floor drain.
- Do not leave the spa's surface exposed to direct sunlight for long periods of time.
- Consult your local professional installers for environmental conditions, such as ground water and risk of frost.
- Recommended to protecting the spa from direct sunlight exposure by a cover when not in use.

PRE-SETUP CHECK LIST

PARTS CHECKS

Please examine equipment before use. Notify Bestway® customer service of any damaged or missing parts at the time of purchase. Verify that the equipment components represent the model that you had intended to purchase. Assembly part refer to the provided installation leaflet.

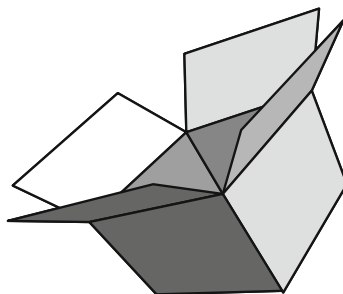

PRCD Test

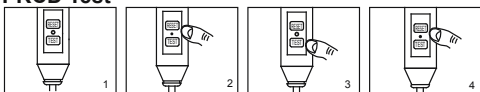

NOTE: Drawings for illustration purpose only. May not reflect actual product. Not to scale.

1. Insert the plug.
2. Press the "RESET" button, the indicator light turns on.
3. Press the "TEST" button, the indicator light turns off.
4. Press the "RESET" button, the indicator light turns on.
5. Press the "On/Off" button for 2 seconds, your pump is ready to use.

WARNING: Before inserting plug into a power outlet, make sure the current rate of the power outlet is suitable for the pump.

WARNING: Using an extension lead or multi plug adaptor with the spa heater can cause the plug to overheat, causing damage to the equipment and surrounding items. The spa is a class I electrical appliance and must be connected directly to a grounded socket. It is recommended to only use a socket which is resistant to humidity and capable of high power loading. Regularly check the plug and socket for signs of damage before using the spa – do not use the spa if the plug or socket is damaged. If you are unsure about the quality of the electrical supply, please consult a qualified electrician before use.

WARNING: The PRCD plug must be tested before each use to avoid risk of electric shock.

WARNING: Do not use the pump if this test fails. For assistance, please visit the support section on our website, www.bestwaycorp.com.



SPA PUMP EQUIPOTENTIAL BONDING TERMINAL

It is recommended to arrange for a qualified electrician to connect the spa pump to an equipotential bonding terminal using a minimum 2.5mm² solid copper conductor.

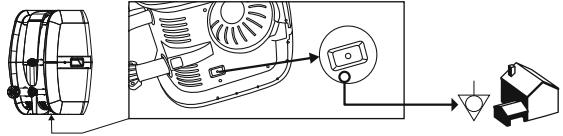

When inflating, you will notice that air will be expelled from the area where the air hose connects to the pump, this is normal for technique requirements.

Important: Don't cover the holes on the base of the inflation hose. This operation will over inflate the liner and damage the structure.

Do not use an air compressor to inflate the pool.

Do not drag the pool on rough ground as this may cause damage to the pool liner. Inflation time for reference only.

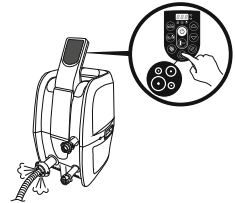

Air Valve Check (for spa with quick inflation/deflation valve)

Always check the air valve carefully before inflation to ensure there is not an air leak. If the air valve is loose, use the provided wrench to fasten the air valve following these steps:

With one hand, hold the backside of the air valve from the inner side of the spa wall and turn the wrench clockwise.

NOTE:

1. Do not over tighten.
2. Do not adjust the air valve connector when the spa is in use.

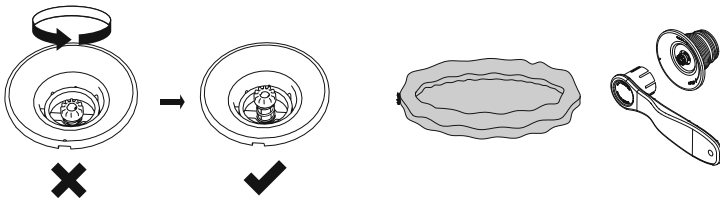

USING THE SPA

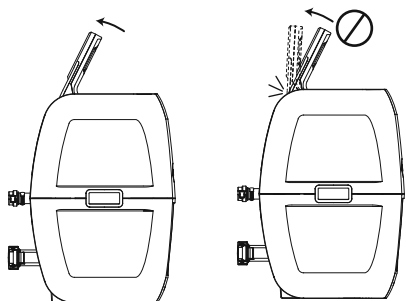

A. LOCK/UNLOCK BUTTON: The pump has a 5-minute auto-lock, this light will turn on. To lock or unlock the pump, place a finger over the lock/unlock button for 3 seconds.



B. POWER-SAVING TIMER BUTTON: Designed to help avoid wasting power by setting the time and duration of the heating cycle for the spa. This way, you can enjoy your spa at the time you desire, without needing to leave the heater on at all times.

STEP 1: Set the heating duration

1. Press the button until the LED starts to flash.
2. Press the or button to adjust the heating duration (From 1-999 hours).
3. Press the button again to confirm the heating duration.

STEP 2: Set the number of hours FROM NOW when the heater will activate

1. After setting the heating duration, the LED starts to flash.
2. Press the or button to adjust the hours until time of activation (From 0-999 hours).
3. Press button again or simply touch nothing for 10 seconds to confirm the setting. The LED will light steadily, and the countdown to heater activation will begin.

To modify the timer settings: Press the button and use the or button to adjust. Cancel the setting: Press the button for 2 seconds.

NOTE: After setting, the screen flashes the current temperature and time alternately.

NOTE: Timer adjustment (amount of time with the heater ON) may be set from 1 to 999 hours; Reservation time adjustment (the number of hours FROM NOW when the heater will begin to function) may be set from 0 to 999 hours. If the timer is set at 0 hour, the heating system will activate immediately.

Note that the timer is one time per use - the user sets the duration of the heating cycle, and how many hours from now the heating cycle begins. The timer does NOT repeat until reset.



C. HEAT BUTTON: Use this button to activate the heating system. When the light above the heat button is red, the heating system is activated. When the light is green, the water is at the set temperature and the heating system is at rest.

NOTE: If the heating system is activated the filtration system will automatically start.

NOTE: After turning off the heating system the filtration system will continue to operate.

NOTE: If the spa heater is on when the water temperature is below 6°C(42.8°F), the heating system will warm the water until 10°C(50°F) automatically.



D. MASSAGE SYSTEM BUTTON: Use this button to activate the massage system, which has a 30-minute auto-shutoff feature. The light above the Massage System Button displays red when activated.

IMPORTANT: Do not run the Massage system when the cover is

attached. Air can accumulate inside the spa and cause irreparable damage to the cover and bodily harm.

NOTE: Heat and massage system work together to create a warm massage experience.



E/G. TEMPERATURE ADJUSTMENT BUTTONS: Pressing the Temperature Increase or Decrease buttons will cause the LED to flash. When it is flashing you can adjust to the desired temperature setting. If you hold these buttons down the values will rapidly increase or decrease. The new and desired temperature setting will remain on the LED display for 3 seconds to confirm the new value.



NOTE: The default temperature is 35°C (95°F).

NOTE: Temperature adjustment ranges from 20°C (68°F) to 40°C (104°F).



F. ON/OFF BUTTON: Press this button for 2 seconds to activate the control panel buttons and the light turns to green. Press this button for 2 seconds to turn off all currently activated functions.



H. CELSIUS/FAHRENHEIT TOGGLE: The temperature can be displayed in either Fahrenheit or Celsius.



I. WATER FILTER BUTTON: This button turns the filter pump on and off. The light above the Water Filter Button displays red when activated.

POWER-SAVING TIMER LED:



This flashing LED means you are setting the heating duration. The light will be on when the heating function starts to work.



This flashing LED means you are setting the number of hours FROM NOW when the heater will activate. When the light is on, the Power-Saving Timer function is set.

NOTE: The WATER HEATER rate may change in the conditions below:

- When the outdoor temperature is below 15°C (59°F).
- If the cover is not in position when the heating function is activated.

NOTE: To display the current water temperature, run the filter system for at least a minute.

The water temperature as tested by an external thermometer may vary from the temperature as displayed on the spa panel by as much as approximately 2°C(35.6°F).

WINTER USE INSTRUCTIONS



- You can keep the spa on during winter when the temperature is lower than 6°C(42.8°F). The Freeze Shield™ system automatically keeps the water temperature between 6°C(42.8°F) and 10°C(50°F), and it will prevent the water from freezing.

Important: If the water temperature is below 6°C(42.8°F), the spa heater must always

be on. In this mode, the Freeze Shield™ system can keep the internal temperature between 6°C(42.8°F) and 10°C(50°F) to prevent damage, such as water freezing in the pipes or the circulation system.

Important: If the Freeze Shield™ system isn't working, alarms will pop up on the spa. Be sure to check the status of your spa if the outdoor temperature is below 6°C(42.8°F). In case of a long-term absence from home when there is a risk of temperatures falling below 6°C(42.8°F), we strongly suggest disassembling the spa and storing it following the storage procedure.

- Any damage as a result of using the spa in these conditions is the responsibility of the customer. Do not use the spa when the ambient temperature reaches -10°C(14°F).

HEATING RESET

When using the Lay-Z-SPA for first time, or after a long period of inactivity, be sure to press the reset button on the pump using a small and thin object.

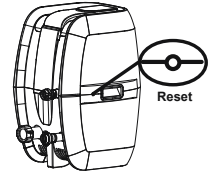

If the temperature on the control panel (or the water temperature) has not changed 4-5 hours after activation of the heating system, use a thin object to press the RESET BUTTON, and restart the heating system.

IMPORTANT: The heating system will not operate if the outside temperature is above 40°C (104 °F) or if the Lay-Z-SPA is under direct sunlight. Under these conditions, please wait until a cooler time of day before pressing the RESET BUTTON with a thin object and restarting the heating system.

IMPORTANT

To reach 40°C (104°F), the heating duration required is based on the starting water temperature and ambient temperature, the data below is purely for reference. To display the current water temperature, run the filter system for at least a minute.

Ambient Temperature	Water Temperature	Set Temperature	Heating Duration
10°C(50°F)	10°C(50°F)	40°C(104°F)	18.5 h
15°C(59°F)	15°C(59°F)	40°C(104°F)	15 h
20°C(68°F)	20°C(68°F)	40°C(104°F)	11.5 h
25°C(77°F)	25°C(77°F)	40°C(104°F)	8.5 h
30°C(86°F)	30°C(86°F)	40°C(104°F)	5.5 h

- Be sure to cover the spa with the spa cover whenever the heating function is activated. Leaving the spa uncovered will increase the heating duration required.
- When the spa is assembled with water, do not switch off the spa heater if the temperature is lower than 6°C(42.8°F).

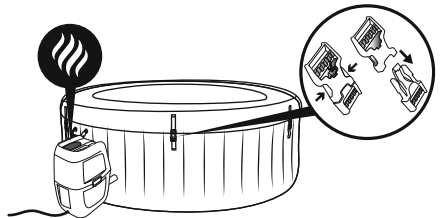

Power Rate	Massage Tube Power	Heat Element Power	Water Pump Power
220-240V AC, 50Hz, Single Phase 2,050W at 20°C	800W	2,000W at 20°C	50W

MAINTENANCE

CAUTION: You must ensure the pump is unplugged before beginning spa maintenance to avoid risk of injury or death.

Adding Air: Your spa will require additional air to be added from time to time. Changes in temperature from day to night will change the pressure in the spa and may cause a certain amount of deflation. Please follow the assembly instructions and inflate to the accurate pressure needed.

When you need to use the pump for inflation, please block the hoses to prevent water from escaping, then disconnect the pump, screw on the cap (P00217) to avoid water coming out from the air pipe.

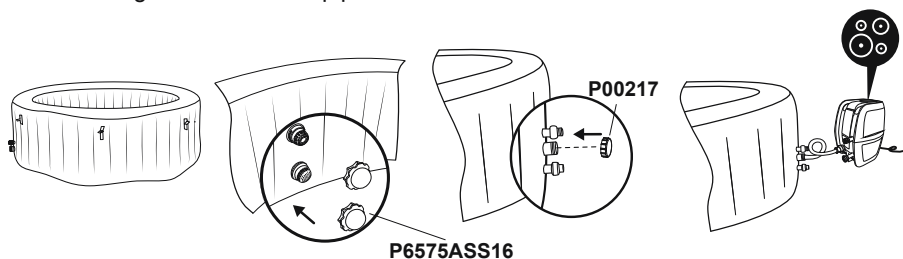

Cover Maintenance

The cover shall be cleaned inside and out periodically using a suitable solution that includes adequate disinfection (e.g. 10 mg/l of Free Chlorine).

Filter Cartridge Maintenance

To ensure your spa water stays clean, check and clean your filter cartridges every day follow the steps below.

NOTE: We recommend changing your filter cartridges every week or, if the filter cartridges remain soiled and discolored, they should be replaced.

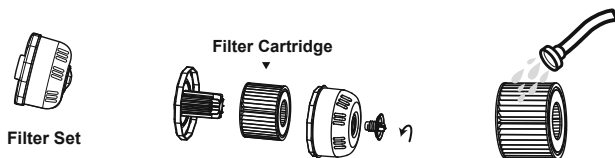

Water Maintenance

Many pollutants in the water settle on surfaces below the water line. These pollutants can cause bacterial, algal or fungal growth. It is recommended that spas are cleaned as regularly as necessary. After a time, tenacious stains or biofilms may develop on the accessible surfaces below the water line or high concentrations of salts or unwanted reaction by-products may also occur. Depending on hygienic condition, cleanliness, visibility, odour, debris and stains, it is recommended to change the water completely and clean/disinfect the spa. When emptying the spa, the regulations and the instructions for draining the water shall be observed.

Keeping your spa water clean and chemically balanced is necessary. Simply cleaning the filter cartridge is not enough for proper maintenance, we recommend you use pool chemicals to maintain water chemistry and chlorine or bromine tablets (do not use granules) with the chemical dispenser.

Water quality will be directly related to frequency of use, number of users and overall maintenance of the spa. The water should be changed every 3 days if there is no chemical treatment being performed with the water. It is highly recommended to use tap water for spa filling to minimize the influence of unwanted content, such as minerals. Barefoot areas and relaxing areas shall be cleaned as well. No cleaning water may flow into the spa or spa water cycle. The dirt and cleaning agents shall be rinsed carefully to drain in the spa surround. **Note:** We recommend you take a shower before using your Lay-Z-Spa, as cosmetic products, lotions, and other residues on the skin can quickly degrade water quality. To use the chemical dispenser, please follow the below instruction.

Using chemical tablets (not included):

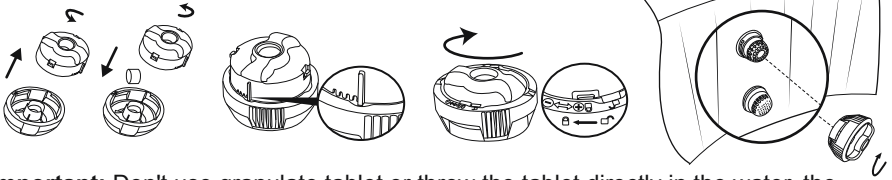

Important: Don't use granulate tablet or throw the tablet directly in the water, the chemical will deposit on the bottom and damage the material and discolored the PVC.

Using chemical liquid (not included):

Important: Add chemical liquid in small doses and in the center of the pool avoid direct contact of the chemical with the spa surface, the direct contact of chemical with spa material will damage the material and discolored the surface.

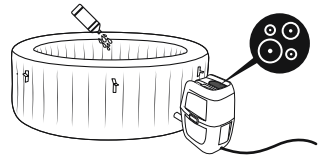

NOTE: Remove the chemical dispenser from spa when the spa is in use. **IMPORTANT:** After performing chemical maintenance and before using the spa, use a test kit (not included) to test the water chemistry. We recommend maintaining your water as below table.

pH	Total Alkalinity	Free Chlorine
7.4-7.6	80-120ppm	2-4ppm

NOTE: Damage resulting from chemical imbalance is not covered by the warranty. Pool chemicals are potentially toxic and should be handled with care. There are serious health risks from chemical vapors and the incorrect labeling and storage of chemical containers. Please consult your local pool supply retailer for more information about chemical maintenance. Pay close attention to the chemical manufacturer's instructions. spa damage resulting from misuse of chemicals and mismanagement of spa water is not covered by the warranty.

Important: Over usage of chemical will discolored the printing and all points of the spa material, in worse case damage the structure of the spa liner.

DISASSEMBLY AND STORAGE

DRAINING THE SPA

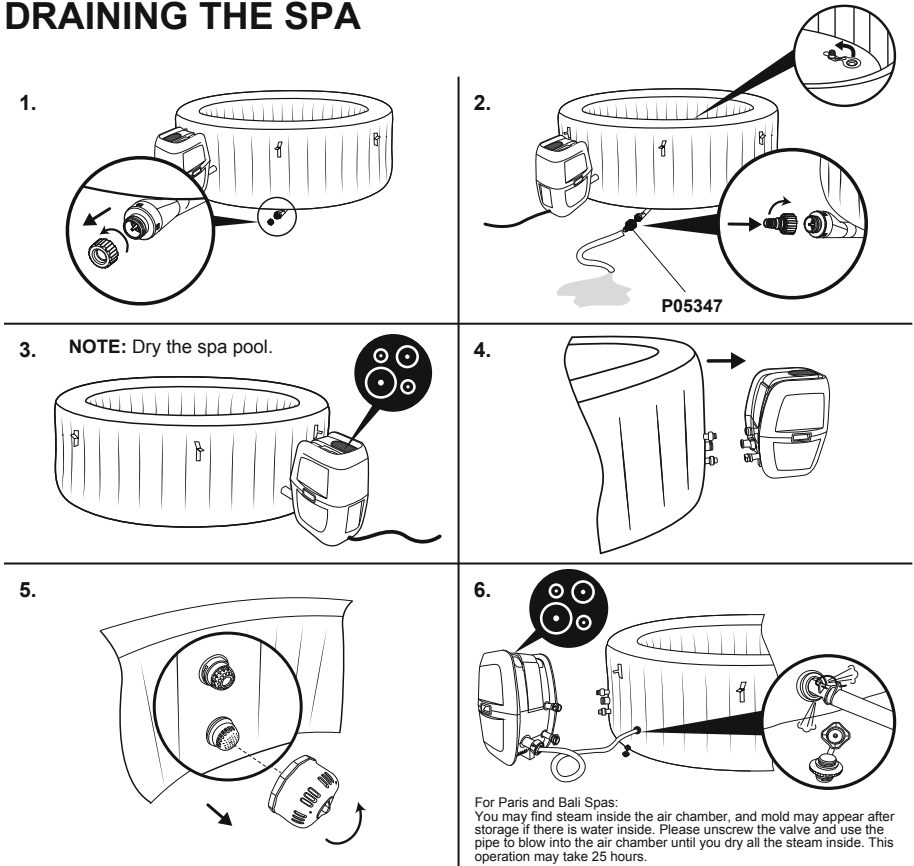

Only for Drop stitch Spa

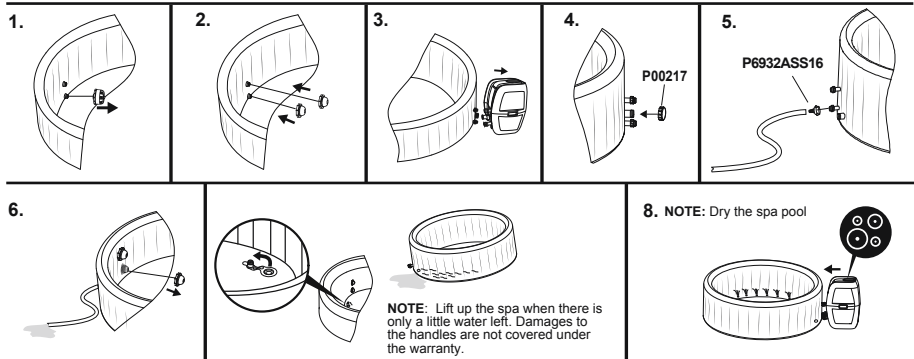

Make sure the spa and pump are completely dry. This is essential to extend the life of the spa. We recommend using the pump to blow dry the spa, pump and pipes. Remove the filter sets and discard the used filter cartridges. Re-attach the two stopper caps onto the spa's inlet and outlet valves. It is recommended you store the spa in its original package in a warm [above 15°C (59°F)] and dry place.

CLEANING THE SPA

Detergent residues and dissolved solids from bathing suits and chemicals may build up on the spa walls. Use soap and water to clean the walls and rinse thoroughly.

NOTE: DO NOT use hard brushes or abrasive cleaners.

DEFLATION

Your spa is equipped with a deflation function to remove all the air from inside the chamber to make it easier to pack and store.

Screw valve 

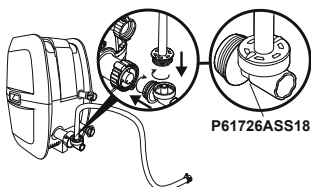

P61727ASS18

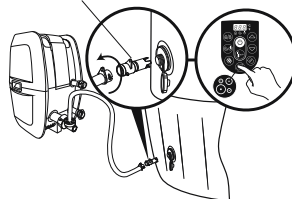

Quick inflation/deflation valve 

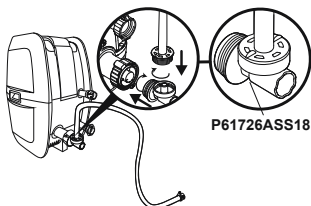

P05344

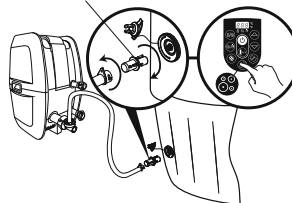

REPAIR

For PVC part.

If the spa is torn or punctured, use the provided underwater adhesive repair patch.

1. Clean area to be repaired.
2. Carefully peel patch.
3. Press patch over area to be repaired.
4. Wait 30 seconds before inflation.

For Tritech PVC material.

If the spa is torn or punctured, use the provided PVC repair patch and glue (not included) following these steps:

1. Clean and dry area to be repaired.
2. Cut the provided PVC patch to appropriate size.
3. Use glue (not included) to coat the one side of the newly cut patch. Make sure the glue is evenly distributed.
4. Wait for 30 seconds and then place the cut patch with glue over the damaged area.
5. Smooth out any bubbles of air that may be trapped underneath, and press firmly for two minutes.
6. The product is once again ready for use. Repeat this process should further leaks occur.
7. Wait 30 minutes before inflation.



Disposal











Waste electrical products should not be disposed of with household waste. Please recycle where facilities exist. Check with your local authority or retailer for recycling advice.

TROUBLESHOOTING

Bestway strives to provide the most trouble-free spas on the market. If you experience any problems whatsoever, do not hesitate to contact Bestway or your authorized dealer. Here are some helpful tips to help you to diagnose and rectify some common sources of trouble.

Problems	Probable Causes	Solutions
Pump does not operate	<ul style="list-style-type: none"> - Power failure - Power circuits broken 	<ul style="list-style-type: none"> - Check power source - For assistance, please visit the support section on our website, www.bestwaycorp.com
Pump does not heat properly	<ul style="list-style-type: none"> - Temperature set too low - Dirty Filter Cartridge - The thermal cut-out cut off - spa is not covered - Heating element failed or fuse cutout 	<ul style="list-style-type: none"> - Set to a higher temperature refer to section pump operation - Clean/replace the filter cartridge refer to section filter cartridge cleaning and replacement - Unplug the pump, and put the plug in a dry, cool place. Only restart the pump when the water temperature reaches 35°C (95°F) or lower - Attach the cover - For assistance, please visit the support section on our website, www.bestwaycorp.com
Lay-Z-Massage System does not work	<ul style="list-style-type: none"> - Air Pump is overheating - The Lay-Z-SPA Massage stops automatically - Air pump is broken 	<ul style="list-style-type: none"> - Unplug the pump and wait two hours until the pump has cooled. Insert the plug and press the Lay-Z-Massage System Button - Press the Lay-Z-Massage System Button to reactivate - For assistance, please visit the support section on our website, www.bestwaycorp.com
Pump adapters are not level with the spa adapters	One characteristic of PVC is that it changes shape, which is normal	<ul style="list-style-type: none"> - Elevate the pump with wood or another type of insulated material to bring the pump's adapters level with the spa's adapters
spa pool leakage	<ul style="list-style-type: none"> - spa is torn or punctured - Air valve is loose 	<ul style="list-style-type: none"> - Use provided repair patch - Using soapy water, cover the air-valve to check if air is leaking, if so, use the provided wrench to fasten the air-valve following these steps: <ol style="list-style-type: none"> 1. Deflate the spa. 2. With one hand, hold the backside of the air valve from the inner side of the spa wall and turn the wrench clockwise.
Water is not clean	<ul style="list-style-type: none"> - Insufficient filtering time - Dirty Filter Cartridge - Improper water maintenance 	<ul style="list-style-type: none"> - Increase filtration time - Clean/replace the Filter Cartridge (refer to Filter Cartridge Cleaning and Replacement section) - Refer to the chemical manufacturer's instructions
PRCD test failed	Something wrong with the spa	<ul style="list-style-type: none"> - For assistance, please visit the support section on our website, www.bestwaycorp.com
Control panel is not working	<p>The control panel has an auto-lock, which is activated after 5 minutes of inactivity. The LED display has one icon: . If the lock icon is highlighted, the control panel is locked.</p> <ul style="list-style-type: none"> - Control panel is not activated. 	<ul style="list-style-type: none"> - To unlock the control panel, press the  button for 3 seconds. If the control panel will not unlock, restart the pump – unplug and plug in the pump - Press the on/off button for 2 seconds. If the problem persists. - For assistance, please visit the support section on our website, www.bestwaycorp.com
What kind of chemicals should be used for water maintenance?	Please consult your local chemical supplier for information about chemical maintenance. Pay close attention to the chemical manufacturer's instructions	
Water leaks from the adapters between the pump and spa	<ul style="list-style-type: none"> - Seals are missing inside the pump adapters - Seals are not in the correct position - Seals are damaged - Adapters are not tightened correctly 	<ul style="list-style-type: none"> - Insert the stopper caps on the spa ports to prevent the water from escaping and disconnect the pump. Check if the seals are in place. - If the seals are not in the correct position, open the gears, and place the seals in correct position. - If the seals are damaged, they must be replaced. For assistance, please visit the support section on our website, www.bestwaycorp.com. - If the seals are in correct position, the adapters are not tightened correctly. Connect the pump to the spa, hand-tighten the adapters, and remove the stopper caps from the spa ports. If there is leakage, tighten the adapter until there is no leakage.

ERROR CODES

CAUSES	REASONS	SOLUTIONS
<p>The water flow sensors work without pressing the filter or heat button.</p> 	<ol style="list-style-type: none"> The water flow sensor flags didn't fall back into the correct position. The water flow sensors are broken. 	<ol style="list-style-type: none"> Unplug the plug gently, strike the side of the pump but not violently, and plug it back in. For assistance, please visit the support section on our website, www.bestwaycorp.com.
<p>After starting or during the functions of filtering or/and heating, the water flow sensors do not detect water flow.</p> 	<ol style="list-style-type: none"> You forgot to remove the 2 stopper caps from inside the pool. Filter cartridges are dirty. Activate the filter or heat system and put your hand in front of the outlet pipe inside the pool to check if you can feel water flowing out. <ol style="list-style-type: none"> If no water flows out the water pump is broken. Water flows out but the alarm  appears, the water flow sensors are broken. Filter blockage Bent pipes or poor water flow through the plastic pipes of the liner Debris screens are blocked: debris screens can become blocked by hard water due to calcium build-up. Perished washers The washers within the spa couplings may have become perished or worn. 	<ol style="list-style-type: none"> Remove the 2 stopper caps before heating, refer to Assembly section in the User's Manual. Remove the filter set from inside the pool and push the filter or heat button. If no alarm appears, clean or change the filter cartridges install the filter set inside the pool. For assistance, please visit the support section on our website, www.bestwaycorp.com. Clean the filter and check for damage. Replace or re-install as necessary. For assistance, please visit the support section on our website, www.bestwaycorp.com. Please check through the spa connection to see if the pipes are bending. For assistance, please visit the support section on our website, www.bestwaycorp.com. Empty the spa and place a garden hose inside the pipes to wash the debris. To be sure all debris are removed, perform the operation from the outside and inside of the spa. Use a toothbrush to remove any stubborn debris. For assistance, please visit the support section on our website, www.bestwaycorp.com. Check the washers inside the coupling for damage. Unscrew the couplings and remove the washer for further inspection. For assistance, please visit the support section on our website, www.bestwaycorp.com.
<p>The pump's thermometer reads the water temperature below 4°C (40°F).</p> 	<ol style="list-style-type: none"> The water temperature is lower than 4°C (40°F) If the water temperature is higher than 7°C (44.6°F), the pump's thermometer is broken. 	<ol style="list-style-type: none"> The spa is not designed to operate with water temperatures lower than 4°C (40°F). Unplug the pump and only re-start the pump when the water temperature reaches 6°C (43°F). For assistance, please visit the support section on our website, www.bestwaycorp.com.
<p>The pump's thermometer reads the water temperature over 50°C (122°F).</p> 	<ol style="list-style-type: none"> The water temperature is over 50°C (122°F) If the water temperature is lower than 45°C (113°F), the pump's thermometer is broken. 	<ol style="list-style-type: none"> The spa is not designed to operate with water temperatures greater than 40°C (104°F). Unplug the pump and only re-start the pump when the water temperature reaches 38°C (100°F) or lower. IMPORTANT: Before you re-start the pump, push the pump's reset button. For assistance, please visit the support section on our website, www.bestwaycorp.com.
<p>The pump's thermometer connections have issues.</p> 	<ol style="list-style-type: none"> The pump's thermometer connectors don't work properly. The pump's thermometer is broken. 	<p>For assistance, please visit the support section on our website, www.bestwaycorp.com.</p>
<p>The manual reset thermal cut-out has problem</p> 	<p>The manual reset thermal cut-out trips off.</p>	<ol style="list-style-type: none"> Unplug the pump and push the reset button, then plug the pump back in. In case the alarm still remains, check the RESET BUTTON section in manual. For assistance, please visit the support section on our website, www.bestwaycorp.com.
<p>Ground Connection Failed.</p> 	<ol style="list-style-type: none"> The ground bonding of your home has some problem. The pump has some problem. 	<p>For assistance, please visit the support section on our website, www.bestwaycorp.com.</p>

INSTRUÇÕES IMPORTANTES DE SEGURANÇA	pg 024
LISTA DE VERIFICAÇÃO PRÉ-INSTALAÇÃO	pg 033
UTILIZAÇÃO DO SPA	pg 035
MANUTENÇÃO	pg 038
DESMONTAGEM E ARMAZENAMENTO	pg 040
RESOLUÇÃO DE PROBLEMAS	pg 042
CÓDIGOS DE ERRO	pg 043



Visite o canal da Bestway no YouTube

PARA VÍDEOS COM INSTRUÇÕES POR FAVOR VISITE: BESTWAYCORP.COM/SUPPORT

INSTRUÇÕES IMPORTANTES DE SEGURANÇA

INSTRUÇÕES DE SEGURANÇA

Leia, compreenda e siga com atenção todas as informações deste manual de instruções antes de instalar e utilizar o spa.

INSTRUÇÕES IMPORTANTES DE SEGURANÇA - LEIA E SIGA TODAS AS INSTRUÇÕES

ATENÇÃO:

- O spa deve ser alimentado através de um transformador de isolamento ou de um dispositivo de corrente residual (RCD), com corrente de funcionamento residual nominal não superior a 30mA.
- O spa deve ser ligado a uma tomada de corrente com ligação à terra utilizando um cabo equipado com uma ficha e PRCD com uma corrente de corte de 10mA.
- A bomba deve ser testada antes de cada utilização de acordo com as respetivas instruções.
- Se o cabo de alimentação estiver danificado, deve ser substituído pelo fabricante, o agente de assistência técnica ou pessoas com qualificações semelhantes, a fim de evitar riscos.
- Para reduzir o risco de choque elétrico, não utilize uma extensão para ligar a unidade à alimentação elétrica; providencie uma tomada devidamente localizada.
- Durante a utilização, nenhuma parte do aparelho deve ficar acima da banheira.
- Os componentes com peças sob tensão, com exceção da peças fornecidas com tensão extrabaixa de segurança não superior a 12 V, devem estar inacessíveis para as pessoas que estiverem na piscina de spa. As peças que incorporam componentes elétricos, com exceção dos dispositivos de controlo remoto, devem estar localizadas ou fixas de modo a não caírem dentro piscina de spa.
- O spa deve ser alimentado por uma fonte de alimentação com ligação à terra.
- A fonte de alimentação na parede do edifício deve situar-se a mais de 4 metros da piscina.
- **ATENÇÃO: mantenha a ficha sempre seca. É absolutamente proibido efetuar a ligação com a ficha molhada!**
- A ficha deve ser ligada diretamente apenas a uma tomada da instalação elétrica fixa.
- Após a instalação do spa, é necessário manter a ficha acessível.
CUIDADO: para evitar riscos criados com o reinício acidental do

disjuntor térmico, este aparelho não deve ser alimentado através de um dispositivo de comutação externo, como um temporizador, nem ligado a um circuito que seja ligado e desligado com regularidade. Depois de utilizar o spa durante 3-5 anos, deve contactar o seu técnico de manutenção qualificado local para garantir a segurança e o desempenho do spa. Os componentes principais, como o elemento de aquecimento, o motor do ventilador de ar e as válvulas antirretorno dentro da unidade elétrica, devem ser verificados e substituídos (se necessário) por profissionais.

• **PARA EVITAR CHOQUE ELÉTRICO, NÃO UTILIZE O SPA QUANDO ESTIVER A CHOVER, A TROVEJAR OU A RELAMPEJAR.**

- Não use nunca as lentes de contacto quando estiver no spa.
- Não utilize o spa durante a manutenção química.
- Não podem ser utilizadas extensões.
- Não ligue nem desligue o aparelho com as mãos molhadas.
- Desligue sempre o aparelho da tomada:
 - antes da limpeza ou outra tarefa de manutenção
 - se ficar sem vigilância durante as férias
- Quando o aparelho não for utilizado durante um longo período de tempo, como no inverno, o spa ou o conjunto da piscina deve ser desmontado e guardado no interior.
- Por razões de segurança, utilize apenas os acessórios fornecidos ou aprovados pelo fabricante do spa.
- Não coloque o spa em superfícies escorregadias e certifique-se de que a superfície esteja isenta de objetos afiados antes da instalação.
- Nunca coloque acessórios nem aparelhos elétricos, como lâmpadas, telefones, rádios ou televisão, a uma distância inferior a 2 m do spa.
- **Cuidado:** leia as instruções antes de utilizar o aparelho, de o instalar ou de o voltar a montar.
- Guarde as instruções. Se perder as instruções, contacte o fabricante ou procure-as no sítio da Web www.bestwaycorp.com
- **ATENÇÃO:** para garantir a segurança elétrica, está incorporado um PRCD no cabo de alimentação; se a corrente de fuga detetada for superior a 10 mA, o dispositivo entra em funcionamento e corta a alimentação elétrica. Neste caso, desligue imediatamente o cabo do spa da tomada e deixe de o utilizar. Não tome a iniciativa de reinicializar o produto. Deve contactar o agente de assistência técnica local para verificar e

reparar o produto.

- Este aparelho pode ser utilizado por crianças com idade igual ou superior a 8 anos e pessoas com capacidades físicas, sensoriais ou mentais reduzidas ou falta de experiência e conhecimento se estiverem sob vigilância ou se tiverem recebido instruções sobre a utilização do aparelho de forma segura e compreenderem o perigos envolvidos. As crianças não devem brincar com o aparelho. (Para o mercado da UE)
- A limpeza e a manutenção pelo utilizador devem ser efetuadas por um adulto com mais de 18 anos de idade que esteja familiarizado com o risco de choque elétrico. Este aparelho não deve ser utilizado por pessoas (incluindo crianças) com capacidades físicas, sensoriais ou mentais reduzidas ou falta de experiência e conhecimento, a menos que estejam sob vigilância ou tenham recebido instruções sobre a utilização do aparelho por parte de uma pessoa responsável pela sua segurança. As crianças devem ser supervisionadas para garantir que não brincam com o aparelho. (Para outro mercado que não o da UE)
- A água atrai crianças; coloque sempre uma cobertura no spa após cada utilização.
- Não enterre o cabo. Localize o cabo para reduzir os danos por cortadores de relva, corta-sebes ou outros equipamentos.
- **PERIGO** - Risco de afogamento acidental (especialmente crianças com menos de 5 anos). Deve tomar cuidado para impedir o acesso não autorizado ao spa por crianças. Para o efeito, as crianças devem ser constantemente vigiadas por um adulto, protegendo os meios de acesso ou instalando um dispositivo de proteção no spa. Para evitar acidentes durante a utilização do spa, certifique-se de que as crianças são mantidas sob a constante supervisão de um adulto.
- **PERIGO** - Risco de lesão. As ligações de aspiração deste spa estão dimensionadas para corresponder ao débito específico de água criado pela bomba. Caso seja necessário substituir as ligações de aspiração ou a bomba, certifique-se de que os débitos compatíveis. Nunca utilize o spa se as ligações de aspiração estiverem danificadas ou em falta. Nunca substitua uma ligação de aspiração por uma com um caudal inferior ao indicado na ligação original.
- **RISCO DE LESÃO**. Nunca utilize o spa se os tubos de entrada/saída estiverem danificados ou em falta. Nunca tente substituir os tubos de entrada/saída. Consulte sempre o seu centro

pós-venda local.

- **RISCO DE CHOQUE ELÉTRICO.** Instale pelo menos a 2 m de todas as superfícies metálicas.
- **RISCO DE CHOQUE ELÉTRICO.** Nunca utilize aparelhos elétricos quando estiver no spa ou com o corpo molhado. Nunca coloque aparelhos elétricos, como lâmpadas, telefones, rádios ou televisão, a uma distância inferior a 2 m do spa.
- Durante a gravidez, a imersão em água quente pode causar danos ao feto. Limite a utilização a 10 minutos de cada vez.
- **REDUZIR O RISCO DE LESÃO:**
 - A. A água do spa nunca deve exceder os 40 °C. Uma temperatura da água entre 38 °C e 40 °C é considerada segura e confortável para um adulto saudável. São recomendadas temperaturas de água mais baixas para crianças pequenas e quando a utilização do spa exceder os 10 minutos.
 - B. Uma vez que as temperaturas excessivas da água podem causar danos fetais durante os primeiros meses da gravidez, as mulheres grávidas ou que possam estar grávidas devem limitar a temperatura da água do spa a 38 °C.
 - C. Antes de entrar num spa, o utilizador deve medir a temperatura da água com um termómetro preciso, pois a tolerância do dispositivo regulador da temperatura da água varia.
 - D. A utilização de álcool, drogas ou medicação antes ou durante a utilização do spa pode causar inconsciência com possibilidade de afogamento.
 - E. Pessoas obesas e com historial de doença cardíaca, pressão arterial baixa ou alta, problemas no sistema circulatório ou diabetes devem consultar um médico antes de utilizar o spa.
 - F. As pessoas que tomam medicação devem consultar um médico antes de utilizar o spa, pois alguns medicamentos podem causar sonolência, enquanto outros medicamentos podem afetar a frequência cardíaca, a pressão arterial e a circulação.
 - G. Evite manter a cabeça sob a água.
 - H. Evite ingerir a água do spa.
- **REDUZIR O RISCO DE LESÃO:** Nunca deite água com uma temperatura superior a 40 °C diretamente na piscina do spa.
- A utilização de álcool, drogas ou medicamentos pode aumentar significativamente o risco de hipertermia fatal. A hipertermia ocorre quando a temperatura interna do corpo atinge um nível que está vários graus acima da temperatura normal do corpo de 37 °C. Os sintomas de hipertermia incluem um aumento na temperatura

interna do corpo, tonturas, letargia, sonolência e desmaio. Os efeitos da hipertermia incluem a incapacidade de sentir o calor, falha em reconhecer a necessidade de sair do spa ou da banheira de hidromassagem, desconhecimento do perigo iminente, dano fetal em mulheres grávidas, incapacidade física para sair do spa ou da banheira de hidromassagem e inconsciência resultando no perigo de afogamento.

- As instalações elétricas devem seguir as regras nacionais de ligação. Consulte um eletricista qualificado em caso de dúvida.
- Estes avisos, instruções e diretrizes de segurança abordam alguns riscos comuns da recreação na água, mas não abrangem todos os riscos e perigos. Durante as atividades de lazer na água, aja sempre com prudência, bom senso e sensatez. Guarde estas informações para consulta futura. Além disso, podem ser fornecidas as seguintes informações consoante o tipo de spa:

Segurança de não nadadores

- É necessária a supervisão contínua, ativa e vigilante de crianças que não sabem nadar bem ou de não nadadores por um adulto competente, especialmente em spas de exercício (não esquecer que as crianças com menos de cinco anos de idade correm maior risco de afogamento).
- Designe um adulto competente para supervisionar o spa sempre que for utilizado.
- As crianças que não sabem nadar bem ou os não nadadores devem usar equipamento de proteção individual, especialmente quando utilizarem o spa de exercício.
- Quando o spa não estiver a ser utilizado ou não estiver a ser vigiado, remova todos os brinquedos do spa e da área circundante para evitar atrair crianças.

Dispositivos de segurança

- Deve ser utilizada uma cobertura de segurança ou outro dispositivo de proteção ou todas as portas e janelas (quando aplicável) devem ser protegidas para impedir o acesso não autorizado ao spa.
- As barreiras, coberturas, alarmes ou outros dispositivos de segurança similares são ajudas úteis, mas não substituem a supervisão contínua e competente por adultos.

Equipamento de segurança

- É recomendável manter o equipamento de salvamento (por exemplo, uma boia) no spa (se apropriado).
- Mantenha um telefone operacional e uma lista com números de

telefone de emergência perto do spa.

Utilização segura do spa

- Incentive todos os utilizadores a aprender a nadar, especialmente, as crianças.
- Aprenda suporte básico de vida (ressuscitação cardiopulmonar - RCP) e atualize estes conhecimentos regularmente. Isto pode fazer a diferença no salvamento de uma vida em caso de emergência.
- Instrua todos os utilizadores do spa, incluindo crianças, sobre como agir em caso de emergência.
- Nunca mergulhe em águas pouco profundas. Isto pode causar lesões graves ou a morte.
- Não utilize o spa se consumir álcool ou medicamentos que possam prejudicar a capacidade de utilizar em segurança.
- Quando forem utilizadas coberturas, remova-as completamente da superfície da água antes de entrar no spa.
- Proteja os ocupantes do spa de doenças relacionadas com a água, aconselhando-os a manter a água tratada e a praticar uma boa higiene. Consulte as diretrizes de tratamento da água no manual do utilizador.
- Armazene os produtos químicos fora do alcance das crianças.
- Utilize a sinalização fornecida no spa ou a 2000 mm do spa, numa posição destacada e visível.
- As escadas amovíveis, quando removidas, devem ser guardadas em segurança para evitar que as crianças subam nelas.

CONSULTE O SEU MÉDICO PARA OBTER RECOMENDAÇÕES. CUIDADO:

- É altamente recomendável não abrir e encher o spa se a temperatura ambiente for inferior a 15 °C (59 °F). Sugerimos que encha o spa no interior e continue com a instalação no exterior. Se a temperatura exterior for inferior a 6 °C (42,8°F), o aquecedor do spa deve estar sempre ligado. Deste modo, o sistema Freeze Shield™ pode manter a temperatura interior entre 6 °C (42,8°F) e 10 °C (50 °F) para evitar danos, como o congelamento da água nos 8 tubos ou no sistema de circulação.

Importante: se o sistema Freeze Shield™ não estiver a funcionar, serão acionados alarmes no spa. Verifique o estado do seu spa se a temperatura exterior for inferior a 6 °C (42,8°F). Em caso de ausência prolongada de casa, se existir risco de temperaturas abaixo de 6 °C (42,8 °F), sugerimos fortemente que desmonte o

- spa e o arrume de acordo com o procedimento de armazenamento.
- Não utilize o spa sozinho.
 - Pessoas com doenças infecciosas não devem utilizar um spa.
 - Não utilize o spa imediatamente após ter praticado exercício intensivo.
 - Entre e saia sempre do spa devagar e com cuidado. As superfícies molhadas são escorregadias.
 - Para evitar danos na bomba, o spa nunca deve ser utilizado sem água.
 - Deixe imediatamente o spa se sentir desconforto ou sono.
 - Nunca adicione água a produtos químicos. Adicione sempre os produtos químicos à água para evitar vapores fortes ou reações violentas que possam resultar em pulverização química perigosa.
 - Relativamente às informações sobre a limpeza, manutenção e eliminação da água, consulte a secção “MANUTENÇÃO”.
 - Relativamente às informações sobre a instalação, consulte o parágrafo abaixo do manual.

NOTA:

- Examine o equipamento antes da utilização. Notifique a Bestway através do endereço de apoio ao cliente indicado no presente manual sobre quaisquer peças danificadas ou em falta no ato da compra. Verifique se os componentes do equipamento equivalem aos modelos que pretendia adquirir.
- Este produto não se destina a utilização comercial.

GUARDE ESTAS INSTRUÇÕES

LOCALIZAÇÃO SELECIONADA

Spa portátil, interior e exterior, acima do solo e cablagem portátil

ATENÇÃO: o local selecionado deve ter capacidade para suportar a carga prevista.

ATENÇÃO: deve ser providenciado um sistema de drenagem adequado para lidar com o excesso de água em instalações de interior e de exterior.

- Mantenha sempre a cobertura do spa para minimizar a perda de calor durante o aquecimento entre utilizações (mas não enquanto estiver a ser utilizado). Certifique-se de que a cobertura está bem colocada, de acordo com as instruções, para aumentar o isolamento. É recomendável manter a cobertura afastada do solo quando não estiver a ser utilizada, para a manter limpa

(especialmente a superfície em contacto com a superfície da água do spa). A cobertura deve ser armazenada num local apropriado, onde não possa ser danificada ou causar danos.

- Verifique a temperatura definida para água e reduza-a nos horários em que o spa não está a ser utilizado.
- Dependendo das condições exteriores, opte por desligar completamente o aquecedor se não utilizar o spa durante um longo período de tempo (quando o spa tiver esta opção, mas mantém ainda os valores residuais de desinfeção/pH).
- É recomendável utilizar um tecido isolante por baixo do spa para reduzir a perda de calor através do fundo do spa.
- Mantenha os filtros limpos para preservar as condições de funcionamento adequadas para a bomba e evite a substituição e o reaquecimento desnecessários da água.
- Mantenha o spa afastado da área de repouso para minimizar o ruído.
- É recomendável solicitar a um técnico qualificado ou a um engenheiro estrutural para verificar se o material de suporte é suficientemente forte para suportar a carga máxima de projeto do spa, da água do spa e dos utilizadores. Leia as informações sobre o peso com água na embalagem.
- Mantenha pelo menos 1 m de espaço livre em torno do spa.
- Consulte as autoridades locais para obter informações sobre a regulamentação da água relacionada com o abastecimento apropriado de água para encher o spa.
- É recomendável consultar especialistas e/ou as autoridades locais para aplicar as leis/regulamentos locais ou nacionais relacionados com a vedação para proteção das crianças, as barreiras de segurança, a iluminação e outros requisitos de segurança.
- Não coloque a cobertura no chão nem em qualquer outra superfície suja quando não estiver no spa.
- Quando o spa estiver a ser utilizado, a cobertura deve ser colocada numa zona limpa e seca, caso contrário, pode acumular sujidade e bactérias. As coberturas não devem ser colocadas em mesas ou decks de madeira, para evitar o branqueamento da madeira. Um elevador de cobertura ou outro dispositivo semelhante é útil para garantir que a cobertura não entra em contato com o solo. Um elevador de cobertura é altamente recomendado para spas em configurações de aluguer.

IMPORTANTE: devido ao peso combinado do Lay-Z-Spa, da água e dos utilizadores, é extremamente importante que a base onde o

Lay-Z-Spa é instalado seja lisa, plana, nivelada e capaz de suportar uniformemente o peso durante todo o período de instalação (não deve ser instalado em carpetes ou noutro material semelhante). Se o Lay-Z-Spa for colocado numa superfície que não cumpra estes requisitos, qualquer dano causado por um suporte inadequado não estará coberto pela garantia do fabricante. É da responsabilidade do proprietário do Lay-Z-Spa assegurar a integridade constante do local.

1. Instalação no interior:

Esteja ciente dos requisitos especiais se instalar o spa em interiores.

- A humidade é um efeito colateral natural com a instalação do Lay-Z-Spa. Determine os efeitos da humidade aérea em madeira e papel expostos, etc. no local proposto. Para minimizar estes efeitos, é conveniente ventilar bem a área selecionada. Um arquiteto pode ajudar a determinar se é necessária mais ventilação.
- Consulte as autoridades locais para obter informação sobre os regulamentos de instalação.
- Mantenha regularmente um tratamento de ar adequado na câmara do spa (ventilação e desumidificação) para preservar a segurança e o conforto dos utilizadores.
- Não instale o spa em carpetes ou outros materiais de pavimento (por exemplo, cortiça não tratada, madeira ou outros materiais porosos) que promovam ou acumulem humidade e bactérias ou que possam ser afetados pelos produtos químicos de tratamento da água utilizados no spa.
- Esvazie o spa antes de o remover da câmara ou do edifício.

2. Instalação no exterior:

- Durante o enchimento, a drenagem ou a utilização, a água pode escorrer para fora do spa. Portanto, o Lay-Z-Spa deve ser instalado perto de um ralo de pavimento.
- Não deixe a superfície do spa exposta à luz direta do sol durante longos períodos de tempo.
- Consulte os instaladores profissionais locais para obter informações sobre as condições ambientais, como águas subterrâneas e risco de congelamento.
- Quando não estiver a ser utilizado, é recomendável proteger o spa da exposição direta ao sol com uma cobertura.

LISTA DE VERIFICAÇÃO PRÉ-INSTALAÇÃO

VERIFICAÇÃO DAS PEÇAS

Examine o equipamento antes da utilização.

Notifique o serviço de apoio ao cliente da Bestway® sobre quaisquer peças danificadas ou em falta no ato da compra.

Verifique se os componentes do equipamento equivalem ao modelo que pretendia adquirir. A parte de montagem refere-se ao folheto de instalação fornecido.

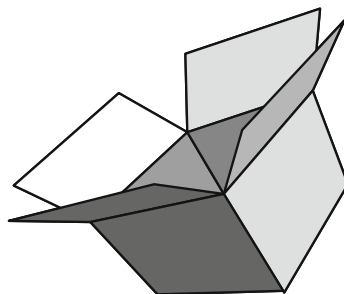

TESTE DO PRCD

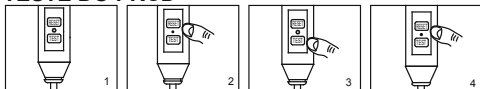

NOTA: desenhos apenas para fins ilustrativos. Podem não refletir o produto real. Não estão à escala.

1. Insira a ficha.
2. Prima o botão “REINICIALIZAR”, a luz indicadora acende-se.
3. Prima o botão “TESTE”, a luz indicadora apaga-se.
4. Prima o botão “REINICIALIZAR”, a luz indicadora acende-se.
5. Prima o botão “Ligar/Desligar” durante 2 segundos e a bomba está pronta a utilizar.



AVISO: antes de inserir a ficha numa tomada elétrica, verifique se a corrente nominal da tomada elétrica é adequada para a bomba.

AVISO: a utilização de uma extensão ou de um adaptador multifichas com o aquecedor do spa pode causar o sobreaquecimento da ficha e danificar o equipamento e os itens em torno do mesmo. O spa é um aparelho elétrico de classe I e deve ser ligado diretamente a uma tomada com terra. É recomendável utilizar apenas uma tomada resistente à humidade e com capacidade para carga de alta potência. Verifique regularmente se a ficha e a tomada apresentam sinais de danos antes de utilizar o spa. Caso estejam danificadas, não utilize o spa. Se não tiver certeza sobre a qualidade do abastecimento elétrico, consulte um eletricitista qualificado antes de qualquer utilização.

AVISO: a ficha PRCD deve ser testada antes de cada utilização para evitar o risco de choque elétrico.

AVISO: não utilize a bomba se este teste falhar. Para obter assistência, visite a secção de apoio no nosso sítio da internet: www.bestwaycorp.com.

TERMINAL DE LIGAÇÃO EQUIPOTENCIAL DA BOMBA DO SPA

É recomendável que um electricista qualificado ligue a bomba do spa a um terminal de ligação equipotencial utilizando um condutor de cobre sólido de 2,5 mm², no mínimo.

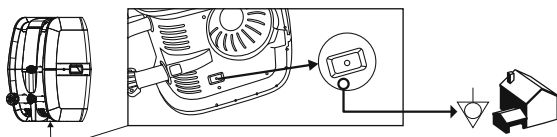

Durante o enchimento, notará que o ar é expelido da área onde a mangueira de ar se liga à bomba. Isto é normal de acordo com os requisitos técnicos.

Importante: não cubra os orifícios na base da mangueira de enchimento. Esta operação vai encher excessivamente o revestimento e danificar a estrutura.

Não utilize um compressor de ar para encher a piscina.

Não arraste a piscina através de terrenos irregulares, pois pode causar danos no revestimento.

Tempo de enchimento apenas para referência.

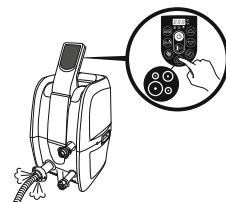

Verificação da válvula de ar (para spa com válvula de enchimento/esvaziamento rápido)

Verifique sempre cuidadosamente a válvula de ar antes do enchimento para garantir que não existem fugas de ar. Se a válvula de ar estiver solta, utilize a chave fornecida para a apertar seguindo estes passos:

Com uma mão, segure a parte de trás da válvula de ar do lado interno da parede do spa e rode a chave no sentido dos ponteiros do relógio.

NOTA:

1. Não aperte demasiado.
2. Não ajuste o conector da válvula de ar quando o spa estiver a ser utilizado.

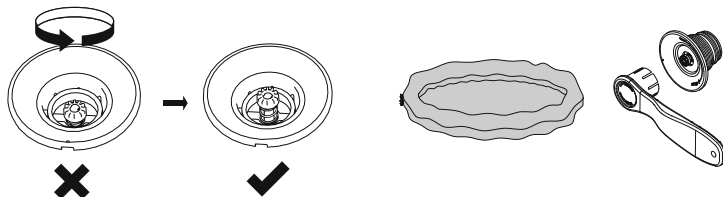

UTILIZAÇÃO DO SPA

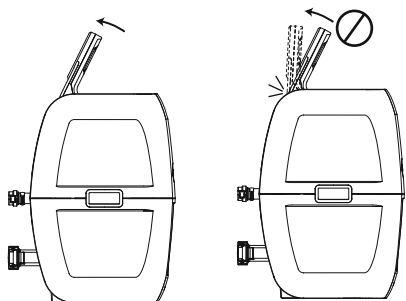

A. . BOTÃO DE BLOQUEIO/DESBLOQUEIO: a bomba tem um bloqueio automático de 5 minutos. Esta luz acende-se. Para bloquear ou desbloquear a bomba, coloque um dedo sobre o botão de bloqueio/desbloqueio durante 3 segundos.



B. BOTÃO DO TEMPORIZADOR DE POUPANÇA DE ENERGIA: concebido para ajudar a evitar desperdício de energia, definindo a hora e a duração do ciclo de aquecimento do spa. Desta forma, pode desfrutar do seu spa no momento que desejar, sem precisar de deixar o aquecedor ligado o tempo todo.

PASSO 1: configure a duração do aquecimento

1. Prima o botão da unidade, o LED fica intermitente.
2. Prima o botão ou para ajustar o tempo de aquecimento (1-999 horas).
3. Prima novamente o botão para confirmar o tempo do aquecimento.

PASSO 2: defina o número de horas a PARTIR DE AGORA quando o aquecedor deve ser ativado

1. Depois de definir tempo de aquecimento, o LED fica intermitente.
2. Prima o botão ou para ajustar as horas até ao momento de ativação (0-999 horas).
3. Prima novamente o botão ou simplesmente não toque em nada durante 10 segundos para confirmar a definição. O LED acende-se de forma fixa e a contagem decrescente para a ativação do aquecedor é iniciada.

Para alterar as definições do temporizador: Prima o botão e utilize o botão ou para ajustar. Cancelar a configuração: Prima o botão durante 2 segundos.

NOTA: após a configuração, o ecrã apresenta a temperatura e a hora atuais a piscar e alternadamente.

NOTA: o temporizador (quantidade de tempo com o aquecedor ligado) pode ser definido de 1 a 999 horas; o tempo de reserva (o número de horas PARTIR DE AGORA quando o aquecedor começa a funcionar) pode ser definido de 0 a 999 horas. Se o temporizador for definido em 0 horas, o sistema de aquecimento será ativado imediatamente.

De notar que o temporizador é de utilização única, o utilizador define a duração do ciclo de aquecimento e quantas horas a partir de agora tem início o ciclo de aquecimento. O temporizador NÃO se repete até ser reinicializado.



C. BOTÃO DE AQUECIMENTO: utilize este botão para ativar o sistema de aquecimento. Quando a luz acima do botão de aquecimento estiver vermelha, o sistema de aquecimento é ativado. Quando a luz estiver verde, a água está à temperatura definida e o sistema de aquecimento está em repouso.

NOTA: se o sistema de aquecimento for ativado, o sistema de filtragem será iniciado automaticamente.

NOTA: depois de desligar o sistema de aquecimento, o sistema de filtragem continuará a funcionar.

NOTA: se o aquecedor do spa estiver ligado quando a temperatura da água for inferior a 6 °C (42,8 °F), o sistema de aquecimento aquece automaticamente a água até 10 °C (50 °F).



D. BOTÃO DO SISTEMA DE MASSAGEM: utilize este botão para ativar o sistema de massagem, que possui uma função de desativação automática de 30 minutos. A luz acima do botão do sistema Massage é apresentada a vermelho quando ativada.

IMPORTANTE: não utilize o sistema Massage com a cobertura colocada. O ar pode

acumular-se no interior do spa e causar danos irreparáveis na cobertura e lesões físicas.

NOTA: o sistema de aquecimento e massagem trabalha em conjunto para criar uma experiência de massagem quente.



E/G. BOTÕES DE AJUSTE DA TEMPERATURA: se premir os botões de aumento ou redução da temperatura, o LED pisca.

Quando estiver a piscar, pode ajustar a temperatura pretendida. Se mantiver estes botões premidos, os valores aumentam ou diminuem rapidamente.

A configuração da temperatura nova e pretendida permanecerá no visor LED durante 3 segundos para confirmar o novo valor.

NOTA: a temperatura predefinida é de 35 °C (95 °F).

NOTA: o ajuste da temperatura varia entre 20 °C (68 °F) e 40 °C (104 °F).



F. BOTÃO LIGAR/DESLIGAR: prima este botão durante 2 segundos para ativar os botões do painel de controlo e a luz acende-se a verde. Prima este botão durante 2 segundos para desligar todas as funções atualmente ativadas.



H. ALTERNÂNCIA ENTRE CELSIUS/FAHRENHEIT: a temperatura pode ser apresentada em Fahrenheit ou Celsius.



I. BOTÃO DO FILTRO DE ÁGUA: este botão liga e desliga a bomba do filtro.

A luz acima do botão do filtro de água é apresentada a vermelho quando ativada.



LED DO TEMPORIZADOR DE POUANÇA DE ENERGIA:

Este LED a piscar significa que está a definir o tempo de aquecimento. A luz acender-se-á quando a função de aquecimento começar a funcionar.



Este LED a piscar significa que está definir o número de horas a PARTIR DE AGORA quando o aquecedor deve ser ativado. Quando a luz está acesa, a função do temporizador de poupança de energia está definida.

NOTA: a TAXA DE AQUECIMENTO da água pode mudar nas condições abaixo:

- Quando a temperatura exterior for inferior a 15 °C (59 °F).

- Se a cobertura não estiver na posição quando a função de aquecimento estiver ativada.

NOTA: para visualizar a temperatura atual da água, acione o sistema de filtragem durante pelo menos um minuto.

A temperatura da água testada por um termómetro externo pode variar da temperatura apresentada no painel do spa até aproximadamente 2 °C (35,6 °F).

INSTRUÇÕES DE UTILIZAÇÃO NO INVERNO



- Pode manter o spa ligado durante o inverno quando a temperatura for inferior a 6 °C (42,8 °F). O sistema Freeze Shield™ mantém automaticamente a temperatura da água entre 6 °C (42,8 °F) e 10 °C (50 °F) e evita que a água congele.

Importante: se a temperatura da água for inferior a 6 °C (42,8 °F), o aquecedor do

spa deve estar sempre ligado. Deste modo, o sistema Freeze Shield™ pode manter a temperatura interior entre 6 °C (42,8 °F) e 10 °C (50 °F) para evitar danos, como o congelamento da água nos tubos ou no sistema de circulação.

Importante: se o sistema Freeze Shield™ não estiver a funcionar, serão acionados alarmes no spa. Verifique o estado do seu spa se a temperatura exterior for inferior a 6 °C (42,8°F). Em caso de ausência prolongada de casa, se existir risco de temperaturas abaixo de 6 °C (42,8 °F), sugerimos fortemente que desmonte o spa e o arrume de acordo com o procedimento de armazenamento.

- Qualquer dano resultante da utilização do spa nestas condições é da responsabilidade do cliente. Não utilize o spa quando a temperatura ambiente atingir -10 °C (14 °F).

REINICIALIZAÇÃO DO AQUECIMENTO

Quando utilizar o Lay-Z-SPA pela primeira vez ou após um longo período de inatividade, certifique-se de que prime o botão de reinicialização da bomba utilizando um objeto pequeno e fino.

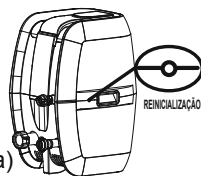

Se a temperatura no painel de controlo (ou a temperatura da água) não tiver mudado 4-5 horas após a ativação do sistema de aquecimento, utilize um objeto fino para premir o botão de REINICIALIZAÇÃO e reiniciar o sistema de aquecimento.

IMPORTANTE: o sistema de aquecimento não funcionará se a temperatura exterior for superior a 40 °C (104 °F) ou se o Lay-Z-SPA estiver sob a luz direta do sol. Nestas condições, aguarde que o tempo arrefeça antes de premir o botão de REINICIALIZAÇÃO com um objeto fino e reiniciar o sistema de aquecimento.

IMPORTANTE

Para atingir os 40 °C (104 °F), o tempo de aquecimento necessário baseia-se na temperatura inicial da água e na temperatura ambiente; os dados abaixo servem apenas como referência. Para visualizar a temperatura atual da água, acione o sistema de filtragem durante pelo menos um minuto.

Temperatura ambiente	Temperatura da água	Temperatura definida	Tempo de aquecimento
10°C	10°C	40°C	18.5 h
15°C	15°C	40°C	15 h
20°C	20°C	40°C	11.5 h
25°C	25°C	40°C	8.5 h
30°C	30°C	40°C	5.5 h

- Certifique-se de que cobre o spa com a cobertura sempre que a função de aquecimento estiver ativada. Se deixar o spa descoberto, aumenta o tempo de aquecimento necessário.
- Quando o spa estiver montado com água, não desligue o aquecedor do spa se a temperatura for inferior a 6 °C (42.8 °F).

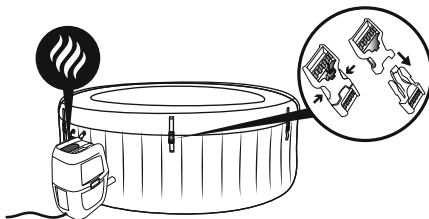

Potência	Potência do tubo de massagem	Potência do elemento de aquecimento	Potência da bomba de água
220-240 VCA, 50 Hz, monofásica 2050 W a 20 °C	800W	2,000W at 20°C	50W

MANUTENÇÃO

CUIDADO: deve certificar-se de que a bomba está desligada antes de iniciar a manutenção do spa, para evitar risco de lesões ou morte.

Adição de ar: o seu spa necessitará de ar adicional de tempos em tempos.

As alterações na temperatura do dia para a noite irão alterar a pressão no spa e podem causar uma certa deflação. Siga as instruções de montagem e encha para obter a pressão precisa necessária.

Quando tiver de utilizar a bomba para o enchimento, bloqueie as mangueiras para evitar a fuga de água e, de seguida, desligue a bomba e enrosque a tampa (P00217) para evitar que a água saia do tubo de ar.

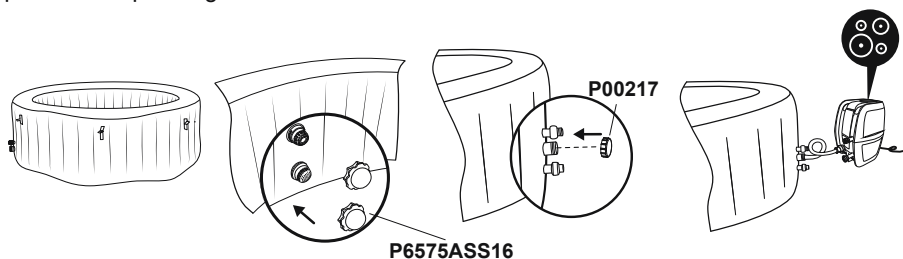

Manutenção da cobertura

A cobertura deve ser limpa dentro e fora periodicamente, utilizando uma solução adequada que inclua desinfecção apropriada (por exemplo, 10 mg/l de cloro livre).

Manutenção do cartucho do filtro

Para garantir que a água do seu spa permanece limpa, verifique e limpe os cartuchos do filtro todos os dias seguindo os passos abaixo.

NOTA: é recomendável substituir os cartuchos do filtro todas as semanas ou, se os cartuchos do filtro estiverem sujos e descolorados, devem ser substituídos.



Manutenção da água

Muitos poluentes da água instalam-se nas superfícies abaixo da linha de água. Estes poluentes podem causar o crescimento de bactérias, algas ou fungos. Recomenda-se que os spas sejam limpos regularmente, conforme necessário. Decorrido algum tempo, podem surgir manchas ou biopelículas persistentes nas superfícies acessíveis abaixo da linha de água ou podem também ocorrer concentrações elevadas de sais ou subprodutos de reação indesejados. Consoante o estado de higiene, a limpeza, a visibilidade, os odores, os detritos e as manchas, é recomendável substituir completamente a água e limpar/desinfetar o spa. Ao esvaziar o spa, devem ser observados os regulamentos e as instruções para drenagem da água. É necessário manter a água do seu spa limpa e quimicamente equilibrada. Não basta limpar o cartucho do filtro para uma manutenção adequada; é recomendável utilizar produtos químicos de piscina para manter a química da água e pastilhas de cloro ou bromo (não utilize grânulos) com o dispensador de produtos químicos. A qualidade da água está diretamente relacionada com frequência de utilização,

o número de utilizadores e a manutenção geral do spa. A água deve ser substituída todos os 3 dias se não existir tratamento químico da água. É altamente recomendável utilizar água da torneira para o enchimento de spa a fim de minimizar a influência de conteúdos indesejados, como minerais. As áreas para andar descalço e as áreas de repouso também devem ser limpas. Nenhuma água de limpeza pode penetrar no spa ou no ciclo de água do spa. A sujidade e os agentes de limpeza devem ser lavados com cuidado para drenar o ambiente do spa.

Nota: é recomendável tomar um duche antes de utilizar o Lay-Z-Spa, pois os cosméticos, as loções e outros resíduos da pele podem degradar rapidamente a qualidade da água. Para utilizar o dispensador de produtos químicos, siga as instruções abaixo.

Utilização de pastilhas químicas (não incluídas):

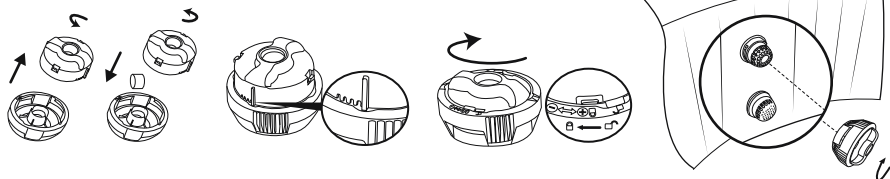

Importante: não utilize pastilhas granuladas nem deite a pastilha diretamente na água, pois o produto químico vai depositar-se no fundo e danificar o material e descolorar o PVC.

Utilização de líquidos químicos (não incluídos):

Importante: adicione líquido químico em pequenas doses e no centro da piscina. Evite o contacto direto do produto químico com a superfície do spa; o contacto direto do produto químico com o material do spa vai danificar o material e descolorar a superfície.

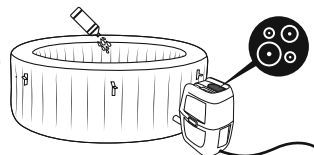

NOTA: retire o dispensador de produtos químicos do spa quando o spa estiver em utilização.

IMPORTANTE: depois de realizar a manutenção química e antes de utilizar o spa, utilize um kit de teste (não incluído) para testar a química da água. É recomendável manter a água conforme indicado na tabela abaixo.

pH	Alcalinidade total	Cloro livre
7,4-7,6	80-120ppm	2-4ppm

NOTA: danos resultantes de desequilíbrio químico não são cobertos pela garantia. Os produtos químicos da piscina são potencialmente tóxicos e devem ser manuseados com cuidado. Existem sérios riscos para a saúde causados por vapores químicos e pela rotulagem e armazenamento incorretos de recipientes de produtos químicos. Consulte o seu revendedor local de abastecimento de piscinas para obter mais informações sobre a manutenção química. Preste muita atenção às instruções do fabricante do produto químico. Danos no spa resultantes da utilização indevida de produtos químicos e da gestão incorreta da água do spa não são cobertos pela garantia.

Importante: a utilização excessiva de produtos químicos descolora o estampado e todos os pontos do material do spa e, na pior das hipóteses, danifica a estrutura do revestimento do spa.

DESMONTAGEM E ARMAZENAMENTO

ESVAZIAMENTO DO SPA



Apenas para spa Drop Stitch

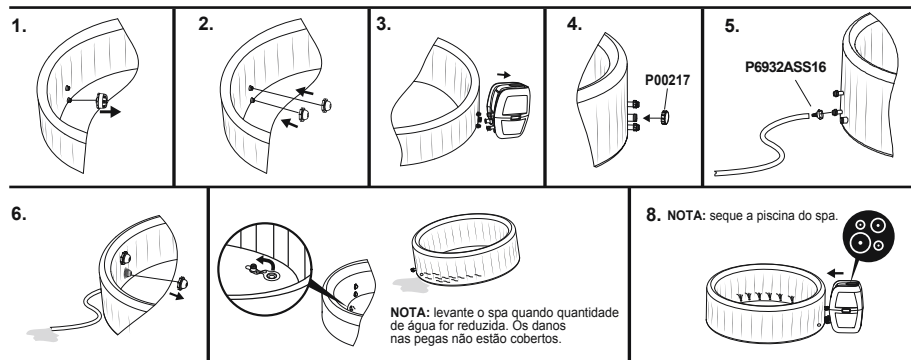

Certifique-se de que o spa e a bomba estão completamente secos. Isto é essencial para prolongar o tempo de vida útil do spa. É recomendável utilizar a bomba para secar o spa, a bomba e os tubos. Remova os conjuntos de filtros e elimine os cartuchos do filtro usados. Coloque novamente os dois tampões nas válvulas de entrada e saída do spa. É recomendável armazenar o spa na sua embalagem original, num local quente [acima dos 15 °C (59 °F)] e seco.

LIMPEZA DO SPA

Os resíduos de detergente e os sólidos dissolvidos de roupas de banho e os produtos químicos podem acumular-se nas paredes do spa. Utilize sabão e água para limpar as paredes e enxague bem. NOTA: NÃO utilize escovas duras ou limpadores abrasivos.

ESVAZIAMENTO

O seu spa está equipado com uma função de esvaziamento para remover todo o ar do interior da câmara e facilitar a embalagem e o armazenamento.

Válvula de parafuso

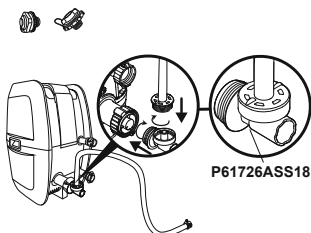

P61727ASS18

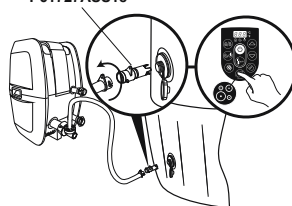

Válvula de enchimento/
esvaziamento rápido

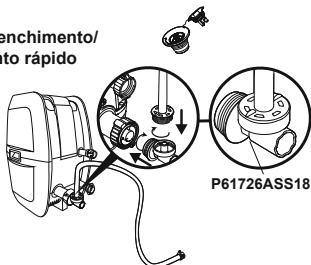

P05344

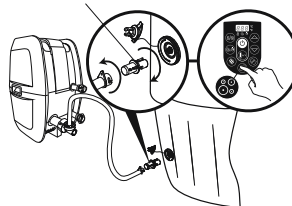

REPARAÇÃO

Para a peça de PVC.

Se o spa estiver rasgado ou perfurado, utilize o remendo de reparação resistente fornecido.

1. Limpe a área a ser reparada.
2. Descole cuidadosamente o adesivo.
3. Pressione o remendo contra a zona a ser reparada.
4. Aguarde 30 segundos antes de encher.

Para material de PVC Tritech.

Se o spa estiver rasgado ou perfurado, utilize o remendo de reparação de PVC e a cola fornecidos (não incluída) seguindo estes passos:

1. Limpe e seque a área a ser reparada.
2. Corte o remendo de PVC fornecido no tamanho apropriado.
3. Utilize a cola (não incluída) para cobrir o lado do remendo que acabou de cortar. Certifique-se de que a cola está espalhada uniformemente.
4. Aguarde 30 segundos e, em seguida, coloque o remendo cortado, colando-o na zona danificada.
5. Alise todas as bolhas de ar que possam estar presas por baixo e pressione firmemente durante dois minutos.
6. O produto está novamente pronto para utilização. Repita este processo caso ocorram outras fugas.
7. Aguarde 30 minutos antes de encher.

Eliminação





Os resíduos de produtos elétricos não devem ser eliminados com o lixo doméstico. Envie-os para reciclagem em instalações apropriadas. Consulte as autoridades locais ou o revendedor para obter informações sobre a reciclagem.









RESOLUÇÃO DE PROBLEMAS

A Bestway esforça-se por fornecer os spas mais livres de problemas do mercado.

Em caso de problemas, não hesite em contactar a Bestway ou o seu revendedor autorizado. Eis algumas sugestões úteis para o ajudar a diagnosticar e a corrigir algumas causas mais comuns de problemas.

Problemas	Causas prováveis	Soluções
A bomba não funciona	<ul style="list-style-type: none"> - Falha de energia - Circuitos de potência danificados 	<ul style="list-style-type: none"> - Verifique a fonte de alimentação - Para obter assistência, visite a secção de apoio no nosso sítio da internet: www.bestwaycorp.com
A bomba não aquece adequadamente	<ul style="list-style-type: none"> - Temperatura demasiado reduzida - Cartucho do filtro sujo - Disjuntor térmico desativado - O spa não está coberto - Elemento de aquecimento com falha ou fusível cortado 	<ul style="list-style-type: none"> - Ajuste numa temperatura mais elevada; consulte a secção de funcionamento da bomba - Limpe/substitua o cartucho do filtro; consulte a secção de limpeza e substituição do cartucho do filtro - Desligue a bomba da tomada e coloque a ficha num local fresco e seco - Apenas reinicie a bomba quando a temperatura da água atingir os 35 °C ou menos - Fixe a cobertura - Para obter assistência, visite a secção de apoio no nosso sítio da internet: www.bestwaycorp.com
O sistema Lay-Z-Massage não funciona	<ul style="list-style-type: none"> - Sobreaquecimento da bomba de ar - O Lay-Z-Spa Massage para automaticamente - A bomba de ar está danificada 	<ul style="list-style-type: none"> - Desligue a bomba e aguarde duas horas até que arrefeça. Insira a ficha e prima o botão do sistema Lay-Z-Massage - Prima o botão do sistema Lay-Z-Massage para reativar - Para obter assistência, visite a secção de apoio no nosso sítio da internet: www.bestwaycorp.com
Os adaptadores da bomba não estão nivelados com os adaptadores do spa	Uma característica do PVC é que muda de forma, o que é normal	- Eleve a bomba com madeira ou outro tipo de material isolante para aproximar os adaptadores da bomba aos adaptadores do spa
Fugas na piscina do spa	<ul style="list-style-type: none"> - O spa está rasgado ou perfurado - A válvula de ar está solta 	<ul style="list-style-type: none"> - Utilize o remendo de reparação fornecido - Com água com sabão, cubra a válvula de ar para verificar se o ar está a sair; se for o caso, utilize a chave fornecida para apertar a válvula de ar seguindo estes passos: <ol style="list-style-type: none"> 1. Esvazie o SPA. 2. Com uma mão, segure a parte de trás da válvula de ar do lado interno da parede do spa e rode a chave no sentido dos ponteiros do relógio.
A água não está limpa	<ul style="list-style-type: none"> - Tempo de filtragem insuficiente - Cartucho do filtro sujo - Manutenção inadequada da água 	<ul style="list-style-type: none"> - Aumente o tempo de filtragem - Limpe/substitua o cartucho do filtro (consulte a secção de limpeza e substituição do cartucho do filtro) - Consulte as instruções do fabricante do produto químico
Falha do teste PRCD	Existe algo errado com o SPA	Para obter assistência, visite a secção de apoio no nosso sítio da internet: www.bestwaycorp.com
O painel de controlo não está a funcionar	<p>O painel de controlo possui um bloqueio automático, que é ativado após 5 minutos de inatividade. O visor LED tem um ícone: . Se o ícone de bloqueio estiver realçado, o painel de controlo está bloqueado</p> <ul style="list-style-type: none"> - O painel de controlo não está ativado 	<ul style="list-style-type: none"> - Para desbloquear o painel de controlo, prima o botão  durante 3 segundos. Se o painel de controlo não abrir, reinicie a bomba - desligue e ligue a bomba - Prima o botão ligar/desligar durante 2 segundos. Se o problema persistir, Para obter assistência, visite a secção de apoio no nosso sítio da internet: www.bestwaycorp.com
Que tipo de produtos químicos devem ser utilizados para a manutenção da água?	Consulte o seu fornecedor local de produtos químicos para obter informações sobre a manutenção química. Preste muita atenção às instruções do fabricante do produto químico	
Fuga de água dos adaptadores entre a bomba e o spa	<ul style="list-style-type: none"> - Faltam vedações no interior dos adaptadores da bomba. - As vedações não estão na posição correta. - As vedações estão danificadas. - Os adaptadores não estão corretamente apertados. 	<ul style="list-style-type: none"> - Insira os tampões nas portas do spa para evitar a fuga de água e desligue a bomba. Certifique-se de que as vedações estão no lugar. - Se as vedações não estiverem na posição correta, abra as engrenagens e coloque-as na posição correta. - Se as vedações estiverem danificadas, devem ser substituídas. Para obter assistência, visite a secção de apoio no nosso sítio da internet: www.bestwaycorp.com - Se as vedações estiverem na posição correta, os adaptadores não estão apertados corretamente. Ligue a bomba ao spa, aperte manualmente os adaptadores e remova os tampões das portas do spa. Em caso de fugas, aperte o adaptador até pararem.

CÓDIGOS DE ERRO

CAUSAS	RAZÕES	SOLUÇÕES
<p>Os sensores de débito de água funcionam sem premir o botão de filtragem ou aquecimento.</p> 	<ol style="list-style-type: none"> Os indicadores do sensor de débito de água não voltaram para a posição correta. Os sensores de débito de água estão danificados. 	<ol style="list-style-type: none"> Desligue a ficha com cuidado, bata na parte lateral da bomba, mas não com violência, e ligue-a novamente. Para obter assistência, visite a secção de apoio no nosso sítio da internet: www.bestwaycorp.com
<p>Depois de iniciar ou durante as funções de filtragem e/ou aquecimento, os sensores de débito de água não detetam o débito de água.</p> 	<ol style="list-style-type: none"> Esqueceu-se de remover os 2 tampões de dentro da piscina. Os cartuchos de filtro estão sujos. Ative o sistema de filtragem ou aquecimento e coloque a mão na frente do tubo de saída dentro da piscina para verificar se consegue sentir a água a sair. <ol style="list-style-type: none"> Se a água não sair, a bomba de água está danificada. Se a água sair, mas for apresentado o alarme , os sensores de débito de água estão danificados. Bloqueio de filtro Tubos dobrados ou débito de água insuficiente através dos tubos de plástico do revestimento. Os filtros de resíduos estão obstruídos: os filtros de resíduos podem ficar obstruídos pela água dura devido à acumulação de calcário. Anilhas deterioradas As anilhas das uniões do spa podem estar deterioradas ou gastas. 	<ol style="list-style-type: none"> Remova os 2 tampões antes do aquecimento, consulte a secção Montagem do manual do utilizador. Remova o conjunto de filtros de dentro da piscina e prima o botão do filtro ou de aquecimento. Se aparecer nenhum alarme, limpe ou substitua os cartuchos do filtro, instale o conjunto de filtros dentro da piscina. Para obter assistência, visite a secção de apoio no nosso sítio da internet: www.bestwaycorp.com Limpe o filtro e verifique se existem danos. Substitua ou reinstale, conforme necessário. Para obter assistência, visite a secção de apoio no nosso sítio da internet: www.bestwaycorp.com Verifique a ligação do spa para ver se os tubos estão dobrados. Para obter assistência, visite a secção de apoio no nosso sítio da internet: www.bestwaycorp.com Esvaeze o spa e coloque uma mangueira de jardim no interior dos tubos para lavar os resíduos. Para garantir a remoção de todos os resíduos, efetue a operação pelo exterior e o interior do spa. Para obter assistência, visite a secção de apoio no nosso sítio da internet: www.bestwaycorp.com Verifique as anilhas das uniões para deteção de danos. Desaperte as uniões e remova as anilhas para inspeção adicional. Para obter assistência, visite a secção de apoio no nosso sítio da internet: www.bestwaycorp.com
<p>O termómetro da bomba lê a temperatura da água abaixo de 4 °C.</p> 	<ol style="list-style-type: none"> A temperatura da água é inferior a 4 °C Se a temperatura da água for superior a 7 °C, o termómetro da bomba está partido. 	<ol style="list-style-type: none"> O spa não foi concebido para funcionar com temperaturas da água inferiores a 4 °C. Desligue a bomba da tomada e só a reinicie quando a temperatura da água atingir os 6 °C. Para obter assistência, visite a secção de apoio no nosso sítio da internet: www.bestwaycorp.com
<p>O termómetro da bomba lê a temperatura da água acima de 50°C.</p> 	<ol style="list-style-type: none"> A temperatura da água é superior a 50 °C Se a temperatura da água for inferior a 45°C, o termómetro da bomba está partido. 	<ol style="list-style-type: none"> O spa não foi concebido para funcionar com temperaturas da água superiores a 40 °C. Desligue a bomba da tomada e só a reinicie quando a temperatura da água atingir os 38 °C ou menos. IMPORTANTE: antes de reiniciar a bomba, prima o botão de reinicialização da bomba. Para obter assistência, visite a secção de apoio no nosso sítio da internet: www.bestwaycorp.com
<p>As ligações do termómetro da bomba apresentam problemas.</p> 	<ol style="list-style-type: none"> Os conectores do termómetro da bomba não funcionam corretamente. O termómetro da bomba está quebrado. 	<p>Para obter assistência, visite a secção de apoio no nosso sítio da internet: www.bestwaycorp.com</p>
<p>O disjuntor térmico de rearme manual tem um problema.</p> 	<p>O disjuntor térmico de rearme manual é desativado.</p>	<ol style="list-style-type: none"> Desligue a bomba da ficha e aperte o botão de reinicialização, de seguida, ligue novamente a bomba. Caso o alarme persista, verifique a secção do BOTÃO DE REINICIALIZAÇÃO do manual. Para obter assistência, visite a secção de apoio no nosso sítio da internet: www.bestwaycorp.com
<p>A ligação à terra falhou.</p> 	<ol style="list-style-type: none"> A ligação à terra da sua casa tem algum problema. A bomba tem algum problema. 	<p>Para obter assistência, visite a secção de apoio no nosso sítio da internet: www.bestwaycorp.com</p>

INSTRUCCIONES DE SEGURIDAD IMPORTANTES	pg 045
LISTA DE VERIFICACIÓN ANTES DE LA INSTALACIÓN	pg 054
USO DEL SPA	pg 056
MANTENIMIENTO	pg 059
DESMONTAJE Y ALMACENAMIENTO	pg 061
RESOLUCIÓN DE PROBLEMAS	pg 063
CÓDIGOS DE ERROR	pg 064



VISITE EL CANAL DE YOUTUBE DE BESTWAY

**VEA LOS VÍDEOS DE INSTRUCCIONES EN:
BESTWAYCORP.COM/SUPPORT**

INSTRUCCIONES DE SEGURIDAD IMPORTANTES

INSTRUCCIONES DE SEGURIDAD

Lea detenidamente, comprenda y siga toda la información de este manual del usuario antes de instalar y usar el spa.

INSTRUCCIONES IMPORTANTES DE SEGURIDAD - LEA Y SIGA TODAS LAS INSTRUCCIONES.

ADVERTENCIA:

- El spa debe alimentarse mediante un transformador de aislamiento o a través de un dispositivo de corriente residual (RCD, por sus siglas en inglés) con una corriente de funcionamiento residual nominal que no supere los 30 mA.
- El spa debe estar conectado a una toma de corriente con conexión a tierra con un cable de alimentación equipado con un enchufe y un PRCD con una corriente de disparo de 10 mA.
- La bomba debe probarse antes de cada uso; para probarla, siga las instrucciones de la bomba.
- Si el cable de alimentación está dañado, debe ser sustituido por el fabricante, su agente de mantenimiento o personal con una cualificación similar para evitar peligros.
- Para reducir el riesgo de descarga eléctrica, no use un alargador para conectar la unidad al suministro eléctrico; proporcione una toma de corriente correctamente ubicada.
- Ninguna parte del aparato debe estar situada sobre el baño durante su uso.
- Las piezas que contengan partes activas, excepto las que se suministran con un voltaje de seguridad muy bajo que no excede los 12 V, deben ser inaccesibles para un usuario de la piscina del spa. Las piezas que incorporan componentes eléctricos, excepto los dispositivos de control remoto, deben situarse o fijarse de modo que no puedan caer en la piscina del spa.
- El spa debe alimentarse a través de una fuente de alimentación conectada a tierra.
- La fuente de alimentación en la pared del edificio debe mantenerse a más de 4 m de la piscina.
- **Advertencia: mantenga siempre el enchufe seco; está terminantemente prohibido conectarlo con el enchufe húmedo.**
- El enchufe debe estar conectado directamente solo a una toma de corriente de la instalación eléctrica fija.
- Es necesario tener acceso al enchufe tras la instalación del spa.

PRECAUCIÓN: para evitar peligros provocados por el restablecimiento

involuntario de la desconexión térmica, este aparato no debe alimentarse a través de un dispositivo de conmutación externo, como un temporizador, ni conectarse a un circuito que se encienda y apague regularmente por el uso. Transcurridos entre 3 y 5 años de uso, deberá ponerse en contacto con su técnico de mantenimiento local cualificado para garantizar la seguridad y el rendimiento del spa. Los componentes principales, como el elemento calefactor, el motor del soplador de aire y las válvulas antirretorno de dentro de la unidad eléctrica deben revisarse y sustituirse (en caso necesario) por personal profesional.

• **PARA EVITAR UNA DESCARGA ELÉCTRICA, NO UTILICE EL SPA CUANDO HAYA LLUVIA, TRUENOS O RELÁMPAGOS.**

- Nunca utilice lentes de contacto cuando esté en el spa.
- No utilice el spa durante el mantenimiento químico.
- No se pueden utilizar alargadores.
- No enchufe ni desenchufe el aparato con las manos mojadas.
- Desenchufe siempre el aparato:
 - antes de la limpieza u otra labor de mantenimiento;
 - si lo deja desatendido durante las vacaciones.
- Cuando el aparato no vaya a utilizarse durante mucho tiempo, como en invierno, el spa o el conjunto de la piscina se deben desmontar y almacenar en interior.
- Por razones de seguridad, utilice únicamente los accesorios proporcionados o aprobados por el fabricante del spa.
- No coloque el spa en una superficie resbaladiza y asegúrese de que esté libre de objetos afilados antes de la instalación.
- Nunca coloque suministros o aparatos eléctricos, como una luz, un teléfono, una radio o un televisor, a menos de 2 m del spa.
- **Precaución:** lea siempre las instrucciones antes de utilizar el aparato, instalarlo o volver a montarlo.
- Conserve las instrucciones. Si las instrucciones se han extraviado, póngase en contacto con Bestway o búsquelas en el sitio web de www.bestwaycorp.com.
- **Advertencia:** por motivos de seguridad eléctrica, se incorpora un PRCD en el cable de alimentación. Si se detecta una corriente de fuga de más de 10 mA, el dispositivo reaccionará y cortará la fuente de alimentación; en tal caso, desenchufe y deje de utilizar el spa de inmediato. No reinicie el producto por su cuenta. Debe ponerse en contacto con el agente de mantenimiento local para verificar y reparar el producto.

- Este aparato puede ser utilizado por niños de a partir de 8 años y personas con capacidades físicas, sensoriales o mentales reducidas, o con falta de experiencia y conocimientos, siempre que sean supervisados o instruidos sobre el uso seguro del aparato y entiendan los peligros asociados. Los niños no deben jugar con el aparato. (Para el mercado europeo)
- La limpieza y el mantenimiento llevados a cabo por el usuario deben ser realizados por un adulto mayor de 18 años que esté familiarizado con el riesgo de descarga eléctrica. Este aparato no está diseñado para ser utilizado por personas (incluidos los niños) con capacidades físicas, sensoriales o mentales reducidas, o con falta de experiencia y conocimientos, a menos que hayan sido supervisadas o instruidas sobre el uso del aparato por parte de una persona responsable de su seguridad. Los niños deben ser supervisados para asegurarse de que no jueguen con el aparato. (Para el mercado no europeo)
- El agua atrae a los niños; coloque siempre una cubierta en el spa después de cada uso.
- No entierre el cable. Coloque el cable de forma que se minimicen los daños causados por cortacéspedes, cortasetos o cualquier otro equipo.
- **PELIGRO:** riesgo de ahogamiento accidental (especialmente para niños menores de 5 años). Se debe tener precaución para evitar que los niños accedan al spa sin permiso. Puede evitarse con la supervisión de un adulto que vigile los medios de acceso o instalando un dispositivo de protección de seguridad en el spa. Para evitar accidentes durante el uso del spa, asegúrese que los niños estén bajo la supervisión constante de un adulto.
- **PELIGRO:** riesgo de lesiones. Los accesorios de succión de este spa tienen las dimensiones adecuadas para adaptarse al flujo de agua específico creado por la bomba. Si surgiera la necesidad de sustituir los accesorios de succión o la bomba, asegúrese de que los caudales sean compatibles. Nunca utilice el spa si los accesorios de succión no están disponibles o están rotos. Nunca sustituya un accesorio de succión por uno de menor capacidad que el caudal indicado en el accesorio de succión original.
- **RIESGO DE LESIÓN.** Nunca utilice el spa si los tubos de entrada/salida no están disponibles o están rotos. Nunca intente sustituir los tubos de entrada/salida. Consulte siempre a su centro de posventa local.
- **RIESGO DE DESCARGA ELÉCTRICA.** Instálelo al menos a 2 m de todas las superficies metálicas.
- **RIESGO DE DESCARGA ELÉCTRICA.** Nunca utilice ningún aparato eléctrico cuando esté en el spa o cuando su cuerpo esté mojado. Nunca

coloque aparatos eléctricos, como una luz, un teléfono, una radio o un televisor, a menos de 2 m del spa.

- Durante el embarazo, bañarse en agua caliente puede causar daños al feto. Limite el uso a sesiones de 10 minutos.
- **PARA REDUCIR EL RIESGO DE LESIÓN:**
 - A. El agua de un spa nunca debe exceder los 40 °C (104 °F). La temperatura del agua entre 38 °C (100 °F) y 40 °C (104 °F) se considera segura y cómoda para un adulto sano. Se recomiendan temperaturas más bajas del agua para niños pequeños y cuando el uso del spa excede los 10 minutos.
 - B. Dado que las temperaturas excesivas del agua tienen un alto potencial de causar daño fetal durante los primeros meses de embarazo, las mujeres embarazadas o posiblemente embarazadas deben limitar la temperatura del agua del spa a 38 °C (100 °F).
 - C. Antes de acceder a un spa, el usuario debe medir la temperatura del agua con un termómetro preciso, ya que la tolerancia del dispositivo de regulación de la temperatura del agua varía.
 - D. El uso de alcohol, drogas o medicamentos antes o durante el uso del spa puede provocar la pérdida del conocimiento y el riesgo de ahogamiento.
 - E. Las personas obesas y las personas con antecedentes de enfermedades cardíacas, presión arterial alta o baja, problemas del sistema circulatorio o diabetes deben consultar a un médico antes de usar un spa.
 - F. Las personas que consuman medicamentos deben consultar a un médico antes de usar un spa, ya que algunos medicamentos pueden provocar somnolencia, mientras que otros medicamentos pueden afectar al ritmo cardíaco, la presión arterial y la circulación.
 - G. Evite sumergir la cabeza en todo momento.
 - H. Evite tragar el agua del spa.
- **PARA REDUCIR EL RIESGO DE LESIÓN:** nunca vierta agua con una temperatura superior a los 40 °C (104 °F) directamente en la piscina del spa.
- El uso de alcohol, drogas o medicamentos puede aumentar considerablemente el riesgo de hipertermia mortal. La hipertermia ocurre cuando la temperatura interna del cuerpo alcanza un nivel varios grados por encima de la temperatura corporal normal de 37 °C (98.6 °F). Los síntomas de la hipertermia incluyen un aumento de la temperatura interna del cuerpo, mareos, letargo, somnolencia y desmayos. Los efectos de la hipertermia incluyen: falta de percepción del calor; incapacidad para identificar la necesidad de salir del spa o jacuzzi; desconocimiento de un peligro inminente; daño fetal en mujeres embarazadas; incapacidad física para salir del spa o

jacuzzi; y la inconsciencia que resulta en el peligro de ahogamiento.

- Las instalaciones eléctricas deben seguir las reglas nacionales de cableado; consulte a un electricista cualificado si tiene alguna pregunta.
- Estas advertencias, instrucciones y pautas de seguridad abordan algunos riesgos comunes de las actividades recreativas en el agua, pero no pueden cubrir todos los riesgos y peligros de todos los casos. Tenga siempre precaución, utilice el sentido común y tenga un buen juicio cuando esté disfrutando de cualquier actividad acuática. Conserve esta información para uso futuro. Además, se puede proporcionar la siguiente información según el tipo de spa:

Seguridad para no nadadores

- En todo momento se requiere la supervisión continua, activa y atenta de nadadores débiles y no nadadores, especialmente en spas de ejercicio, por parte de un adulto competente (recordando que los niños menores de cinco años tienen el mayor riesgo de ahogamiento).
- Designe un adulto competente para supervisar el spa cada vez que se utilice.
- Los nadadores débiles o no nadadores deben usar equipo de protección personal, especialmente cuando usen el spa de ejercicio.
- Cuando el spa no esté en uso o sin supervisión, retire todos los juguetes del spa y sus alrededores para evitar atraer a los niños.

Dispositivos de seguridad

- Se debe utilizar una cubierta de seguridad u otro dispositivo de protección de seguridad, o asegurar todas las puertas y ventanas (donde corresponda) para evitar el acceso no autorizado al spa.
- Las barreras, cubiertas, alarmas o dispositivos de seguridad similares son ayudas útiles, pero no son sustitutos de la supervisión continua y competente de un adulto.

Equipo de seguridad

- Se recomienda mantener el equipo de rescate (p. ej., un aro salvavidas) en el spa (si corresponde).
- Mantenga cerca del spa un teléfono que funcione y una lista de números telefónicos de emergencia.

Uso seguro del spa

- Anime a todos los usuarios, especialmente a los niños, a aprender a nadar.
- Aprenda los primeros auxilios básicos (reanimación cardiopulmonar: RCP) y actualice sus conocimientos periódicamente. Esto puede ser crucial para salvar vidas en caso de emergencia.
- Instruya a todos los usuarios del spa, incluidos los niños, sobre qué hacer en

caso de emergencia.

- Nunca bucee en una masa de agua poco profunda. Esto puede provocar lesiones graves o la muerte.
- No use el spa cuando consuma alcohol o medicamentos que puedan afectar a la capacidad del bañista para usar el spa de manera segura.
- Cuando se usen cubiertas, retírelas completamente de la superficie del agua antes de acceder al spa.
- Proteja a los ocupantes del spa de enfermedades relacionadas con el agua aconsejándoles que mantengan el agua tratada y que tengan unos buenos hábitos de higiene. Consulte las pautas de tratamiento de agua en el manual del usuario.
- Almacene los productos químicos fuera del alcance de los niños.
- Utilice la señalización provista en el spa o a 2000 mm del spa en una posición visible y que destaque.
- Al retirar las escaleras extraíbles, deben almacenarse de manera segura donde los niños no puedan subirse a ellas.

CONSULTE A SU MÉDICO PARA OBTENER RECOMENDACIONES. PRECAUCIÓN:

- Recomendamos encarecidamente no desplegar ni inflar el spa si la temperatura ambiente es inferior a 15 °C (59 °F). Sugerimos inflar el spa en el interior y luego continuar con la instalación en el exterior. Si la temperatura exterior es inferior a 6 °C (42,8 °F), el calentador del spa debe estar siempre encendido. En este modo, el sistema Freeze Shield™ puede mantener la temperatura interna entre 6 °C (42,8 °F) y 10 °C (50 °F) para evitar daños, como la congelación del agua en las 8 tuberías o en el sistema de circulación. **Importante:** si el sistema Freeze Shield™ no funciona, aparecerán alarmas en el spa. Asegúrese de verificar el estado de su spa si la temperatura exterior es inferior a 6 °C (42,8 °F). En caso de una ausencia prolongada en el hogar cuando existe el riesgo de que las temperaturas caigan por debajo de los 6 °C (42,8 °F), sugerimos desmontar el spa y almacenarlo como se indica.
- No use el spa solo.
- Las personas con enfermedades infecciosas no deben usar un spa.
- No use el spa inmediatamente después de haber realizado un ejercicio intenso.
- Siempre entre y salga del spa lenta y cautelosamente. Las superficies mojadas son resbaladizas.
- Para evitar dañar la bomba, el spa nunca debe utilizarse si no se ha llenado de agua.

- Salga inmediatamente del spa si el usuario se siente incómodo o somnoliento.
- Nunca añada agua a los químicos. Añada siempre los productos químicos al agua para evitar vapores intensos o reacciones violentas que puedan resultar en un rocío químico peligroso.
- Con respecto a la información relacionada con la limpieza, el mantenimiento del agua y la eliminación del agua, consulte la sección «MANTENIMIENTO».
- Con respecto a la información relativa a la instalación, consulte el siguiente párrafo del manual.

NOTA:

- Examine el equipo antes de usarlo. Notifique a Bestway en la dirección de servicio de atención al cliente que se indica en este manual sobre cualquier pieza dañada o faltante en el momento de la compra. Verifique que los componentes del equipo se correspondan con los modelos que tenía la intención de comprar.
- Este producto no está destinado para su uso comercial.

GUARDE ESTAS INSTRUCCIONES

UBICACIÓN SELECCIONADA

Cableado interior y exterior, sobre tierra y portátil, y spa portátil

ADVERTENCIA: la ubicación seleccionada debe ser capaz de soportar la carga esperada.

ADVERTENCIA: se debe proporcionar un sistema de drenaje adecuado para tratar el desbordamiento de agua para instalaciones tanto interiores como exteriores.

- Mantenga puesta siempre la cubierta del spa para minimizar la pérdida de calor durante el calentamiento del spa entre usos (pero no mientras se está utilizando). Asegúrese de que la cubierta esté bien ajustada, según las instrucciones para maximizar el aislamiento. Se recomienda que la cubierta, cuando no esté en uso, se mantenga alejada del suelo para mantenerla limpia (especialmente el lado más cercano a la superficie del agua del spa). La cubierta debe guardarse en un lugar adecuado, donde no pueda dañarse o causar daños.
- Compruebe la temperatura del agua establecida y considere reducirla en los momentos en que el spa no estará normalmente en uso.
- Dependiendo de las condiciones externas, considere apagar el calentador por completo si no usa el spa durante un periodo

prolongado de tiempo (el spa ofrece esta opción, pero mantiene la desinfección residual/los valores de pH).

- Se recomienda usar una tela aislante para el suelo, debajo del spa, para minimizar la pérdida de calor por la parte inferior del spa.
- Mantenga los filtros limpios para preservar las condiciones de funcionamiento adecuadas para la bomba y evitar la sustitución y recalentamiento innecesarios del agua.
- Mantenga el spa lejos del área de descanso para minimizar la perturbación del ruido.
- Se recomienda solicitar a un contratista cualificado o a un ingeniero estructural que verifique si el material de soporte es lo suficientemente resistente para soportar la carga máxima de diseño del spa, el agua del spa y los bañistas. Lea la información de peso de llenado en el paquete.
- Mantenga una distancia de al menos 1 m alrededor del spa.
- Consulte a la autoridad del gobierno local sobre las regulaciones de agua relacionadas con el suministro de agua conveniente para llenar el spa.
- Se recomienda consultar a expertos y/o autoridades locales para aplicar las leyes/regulaciones locales o nacionales relacionadas con el vallado a prueba de niños, barreras de seguridad, iluminación y otros requisitos de seguridad.
- No coloque la cubierta en el suelo ni en ninguna otra superficie sucia cuando no esté colocada en el spa.
- Cuando se utiliza el spa, la cubierta debe colocarse en un área limpia y seca, de lo contrario puede coger suciedad y bacterias. Las cubiertas no deben colocarse en mesas de madera o cubiertas de madera debido al riesgo de decoloración de la madera. Un levantador de cubierta, o un dispositivo similar, es útil para asegurar que la cubierta no entre en contacto con el suelo. Se recomienda encarecidamente utilizar un levantador de cubiertas para los spas con la configuración de alquiler.

IMPORTANTE: debido al peso combinado del Lay-Z-Spa, el agua y los usuarios, es extremadamente importante que la base donde esté instalado el Lay-Z-Spa sea suave, plana, nivelada y capaz de aguantar uniformemente el peso durante todo el periodo que el Lay-Z-Spa esté instalado (no en la moqueta u otro material similar). Si el Lay-Z-Spa se coloca en una superficie que no cumple con estos

requisitos, cualquier daño causado por un soporte inadecuado no está cubierto por la garantía del fabricante. Es responsabilidad del propietario del Lay-Z-Spa garantizar la integridad de la ubicación en todo momento.

1. Instalación en interior:

Tenga en cuenta los requisitos especiales si instala el spa en interiores.

- La humedad es un efecto secundario natural de la instalación de Lay-Z-Spa. Determine los efectos de la humedad en el aire sobre la madera, el papel, etc. expuestos en la ubicación propuesta. Para minimizar estos efectos, se recomienda proporcionar una ventilación abundante en el área seleccionada. Un arquitecto puede ayudar a determinar si se necesita más ventilación.
- Consulte a su autoridad gubernamental local para conocer las normas de instalación.
- Mantenga un tratamiento adecuado del aire en la cámara del spa (ventilación y deshumidificación) regularmente para preservar la seguridad y el confort de los bañistas.
- No instale el spa sobre moqueta u otros materiales del suelo (p. ej., corcho no tratado, madera u otros materiales porosos) que potencian o acumulan la humedad y las bacterias, o que podrían verse afectados por los productos químicos para el tratamiento del agua que se utilizan en el spa.
- Vacíe el spa antes de retirarlo de la cámara o edificio.

2. Instalación al aire libre:

- Durante el llenado, vaciado o uso, el agua puede salirse del spa. Por lo tanto, el Lay-Z-Spa debe instalarse cerca de un desagüe del suelo.
- No deje la superficie del spa expuesta a la luz solar directa durante largos períodos de tiempo.
- Consulte a los instaladores profesionales locales para conocer las condiciones ambientales, como las aguas subterráneas y el riesgo de heladas.
- Recomendado para proteger el spa de la exposición directa a la luz solar por una cubierta cuando no esté en uso.

LISTA DE VERIFICACIÓN ANTES DE LA INSTALACIÓN

COMPROBACIÓN DE PIEZAS

Examine el equipo antes de utilizarlo. Notifique al servicio de atención al cliente de Bestway® sobre cualquier pieza dañada o faltante en el momento de la compra. Verifique que los componentes del equipo se corresponden con los modelos que tenía la intención de comprar. La pieza de montaje hace referencia al folleto de instalación suministrado.

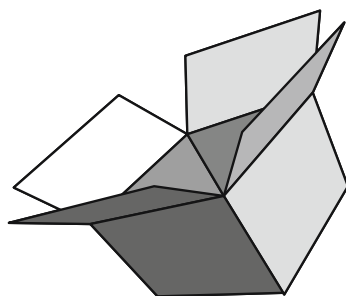

PRUEBA DE PRCD

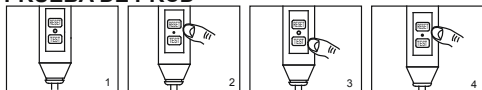

NOTA: ilustraciones con fines únicamente ilustrativos.

Puede no reflejar el producto real. No a escala.

1. Inserte el enchufe.
2. Pulse el botón «RESET» (reinicio); la luz indicadora se enciende.
3. Pulse el botón «TEST» (prueba); la luz indicadora se apaga.
4. Pulse el botón «RESET» (reinicio); la luz indicadora se enciende.
5. Pulse el botón «On/Off» (encender/apagar) durante 2 segundos; la bomba está lista para su uso.



ADVERTENCIA: antes de insertar el enchufe en una toma de corriente, asegúrese de que la tasa de corriente de la toma es adecuada para la bomba.

ADVERTENCIA: utilizar un alargador o un adaptador multienchufe con el calentador del spa puede provocar el sobrecalentamiento del enchufe, causando daños al equipo y los elementos circundantes. El spa es un electrodoméstico de clase I y debe conectarse directamente a una toma de corriente con conexión a tierra. Se recomienda usar una única toma de corriente resistente a la humedad y con capacidad para cargas de alta potencia. Revise el enchufe y la toma de corriente con regularidad para comprobar si hay señales de daños antes de utilizar el spa; no lo utilice si el enchufe o la toma están dañados. Si tiene dudas sobre la calidad del suministro eléctrico, consulte a un electricista cualificado antes de utilizar el spa.

ADVERTENCIA: el enchufe de PRCD debe probarse antes de cada uso para evitar el riesgo de descarga eléctrica.

ADVERTENCIA: no utilice la bomba si la prueba falla. Para recibir asistencia, visite la sección de soporte de nuestro sitio web: www.bestwaycorp.com.

TERMINAL DE ENLACE EQUIPOTENCIAL DE LA BOMBA DE SPA

Se recomienda que un electricista cualificado conecte la bomba del spa a un terminal de conexión equipotencial utilizando un conductor de cobre sólido de 2,5 mm² como mínimo.

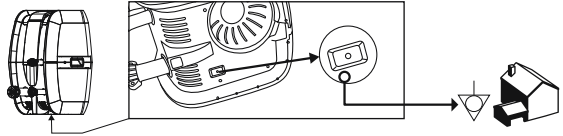

Durante el inflado, notará que sale aire del área donde la manguera de aire se conecta a la bomba; esto es normal por los requisitos técnicos.

Importante: no cubra los agujeros en la base de la manguera de inflado, ya que esto inflará demasiado el revestimiento y dañará la estructura.

No utilice un compresor de aire para inflar la piscina.

No arrastre la piscina por terrenos irregulares, ya que esto podría dañar el forro.

Tiempo de inflado solo como referencia.

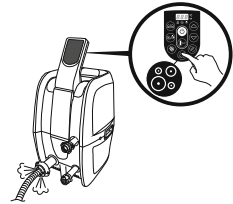

Comprobación de la válvula de aire (para spa con válvula de inflado/desinflado rápido)

Revise siempre la válvula de aire minuciosamente antes del inflado para comprobar que no haya una fuga de aire. Si la válvula de aire está suelta, utilice la llave proporcionada para sujetarla siguiendo estos pasos:

con una mano, sujete la parte trasera de la válvula de aire desde el lado interior de la pared del spa y gire la llave en sentido horario.

NOTA:

1. No la apriete demasiado.

2. No ajuste el conector de la válvula de aire cuando el spa esté en uso.

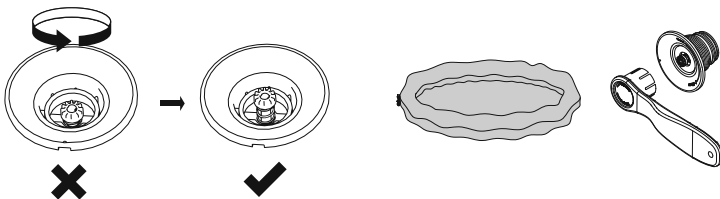

USO DEL SPA

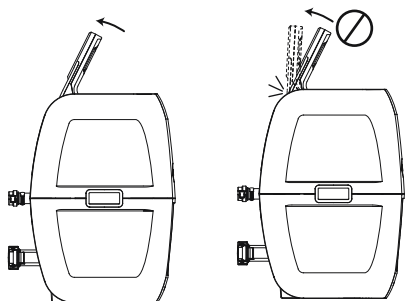

A. BOTÓN DE BLOQUEO/DESBLOQUEO: la bomba tiene un bloqueo automático de 5 minutos; la luz se encenderá. Para bloquear o desbloquear la bomba, presione el botón de bloqueo/desbloqueo durante 3 segundos.



B. BOTÓN DEL TEMPORIZADOR DE AHORRO DE ENERGÍA: diseñado para ayudar a evitar el desperdicio de energía con la configuración de tiempo y duración del ciclo de calentamiento del spa. De esta forma, podrá disfrutar de su spa en el momento que desee, sin tener que dejar el calentador siempre encendido.

PASO 1: ajustar la duración del calentamiento

1. Pulse el botón de la unidad; el botón LED empezará a parpadear.
2. Pulse el botón o para ajustar la duración del calentamiento (de 1 a 999 horas).
3. Vuelva a pulsar el botón para confirmar la duración del calentamiento.

PASO 2: establecer en cuántas horas A PARTIR DE AHORA se activará el calentador

1. Después de ajustar la duración del calentamiento, el botón LED empezará a parpadear.
 2. Pulse el botón o para ajustar en cuántas horas tendrá lugar la activación (de 0 a 999 horas).
 3. Vuelva a pulsar el botón o sencillamente no toque nada durante 10 segundos para confirmar el ajuste. El botón LED permanecerá encendido y comenzará la cuenta atrás para la activación del calentador.
- Para modificar la configuración del temporizador: pulse el botón y use los botones o para ajustarlo. Cancelar la configuración: pulse el botón durante 2 segundos.

NOTA: tras establecer la configuración, la pantalla muestra de forma alterna la temperatura y el tiempo actuales.
NOTA: el ajuste del temporizador (número de horas con el calentador ENCENDIDO) se puede establecer de 1 a 999 horas;

el ajuste del tiempo de reserva (en cuántas horas A PARTIR DE AHORA el calentador empezará a funcionar) se puede configurar de 0 a 999 horas. Si el temporizador está configurado a 0 horas, el sistema de calefacción se activará de inmediato.

Tenga en cuenta que el temporizador funciona una vez por uso: el usuario establece la duración del ciclo de calefacción y en cuántas horas a partir de ahora empezará el ciclo de calentamiento. El temporizador NO se repite hasta que se reinicia.



C. BOTÓN DE CALEFACCIÓN: utilice este botón para activar el sistema de calefacción. Cuando la luz situada sobre el botón de calentamiento se ponga roja, el sistema de calefacción se habrá activado.

Cuando la luz se ponga verde, el agua estará a la temperatura establecida y el sistema de calefacción se pondrá en reposo.

NOTA: si el sistema de calefacción está activado, el sistema de filtración se iniciará automáticamente.

NOTA: después de apagar el sistema de calefacción, el sistema de filtración seguirá funcionando.

NOTA: si el calentador del spa está encendido cuando la temperatura del agua es inferior a 6 °C (42.8 °F), el sistema de calefacción calentará el agua hasta 10 °C (50 °F) automáticamente.



D. BOTÓN DEL SISTEMA DE MASAJE: use este botón para activar el sistema de masaje, que tiene una función de apagado automático de 30 minutos. La luz situada sobre el botón del sistema de masaje se pone roja cuando está activado. **IMPORTANTE:** no ejecute el sistema de masaje cuando la cubierta esté

colocada. El aire puede acumularse dentro del spa y causar daños irreparables a la cubierta y lesiones corporales.

NOTA: la calefacción y el sistema de masaje funcionan a la vez para crear una experiencia de masaje cálido.



E/G. BOTONES DE AJUSTE DE LA TEMPERATURA: al pulsar los botones para aumentar o reducir la temperatura, el LED parpadeará. Cuando esté parpadeando, puede ajustar la temperatura deseada. Si mantiene pulsados estos botones, los valores aumentarán o disminuirán rápidamente.



El nuevo ajuste de temperatura permanecerá en la pantalla LED durante 3 segundos para confirmar el nuevo valor.

NOTA: la temperatura predeterminada es de 35 °C (95 °F).

NOTA: el ajuste de temperatura varía de 20 °C (68 °F) a 40 °C (104 °F).



F. BOTÓN ON/OFF: presione este botón durante 2 segundos para activar el panel de control; la luz se vuelve verde. Pulse este botón durante 2 segundos para desactivar todas las funciones activadas actualmente.



H. CONMUTACIÓN CELSIUS/FAHRENHEIT: la temperatura se puede mostrar en grados Fahrenheit o Celsius.



I. BOTÓN DEL FILTRO DE AGUA: este botón enciende y apaga la bomba del filtro. La luz situada sobre el botón del filtro de agua se pone roja cuando **está activado**.



LED DEL TEMPORIZADOR DE AHORRO DE ENERGÍA:

este LED indica cuando está configurando la duración de la calefacción. La luz estará encendida cuando la función de calefacción empiece a funcionar.



Este LED indica cuando está estableciendo en cuántas horas A PARTIR DE AHORA se activará el calentador. Cuando la luz está encendida, la función del temporizador de ahorro de energía está activada.

NOTA: el consumo del CALENTADOR DE AGUA puede cambiar en las siguientes condiciones:

- cuando la temperatura exterior es inferior a 15 °C (59 °F);
- si la cubierta no está colocada cuando la función de calefacción está activada.

NOTA: para mostrar la temperatura actual del agua, ejecute el sistema de filtro durante al menos un minuto.

La temperatura del agua probada por un termómetro externo puede variar en relación con la temperatura que aparece en el panel del spa hasta aproximadamente 2 °C (35,6 °F).

INSTRUCCIONES DE USO EN INVIERNO



- Puede mantener el spa encendido durante el invierno cuando la temperatura sea inferior a 6 °C (42,8 °F). El sistema Freeze Shield™ mantiene automáticamente la temperatura del agua entre 6 °C (42,8 °F) y 10 °C (59 °F), y evita que el agua se congele.

Importante: si la temperatura exterior es inferior a 6 °C, el calentador del spa debe estar

siempre encendido. En este modo, el sistema Freeze Shield™ puede mantener la temperatura interna entre 6 °C (42,8 °F) y 10 °C (59 °F) para evitar daños, como la congelación del agua en las tuberías o en el sistema de circulación.

Importante: si el sistema Freeze Shield™ no funciona, aparecerán alarmas en el spa. Asegúrese de verificar el estado de su spa si la temperatura exterior es inferior a 6 °C (42,8 °F). En caso de una ausencia prolongada en el hogar cuando existe el riesgo de que las temperaturas caigan por debajo de los 6 °C (42,8 °F), sugerimos encarecidamente desmontar el spa y almacenarlo como se indica.

- Cualquier daño provocado por el uso del spa en estas condiciones es responsabilidad del cliente. No utilice el spa cuando la temperatura ambiente alcance los -10 °C (14 °F).

REINICIO DE LA CALEFACCIÓN

Cuando utilice el Lay-Z-SPA por primera vez, o después de un largo período de inactividad, asegúrese de presionar el botón de reinicio en la bomba usando un objeto pequeño y fino.

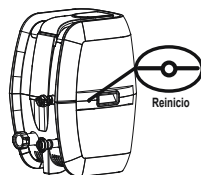

Si la temperatura del panel de control (o la temperatura del agua) no ha cambiado a las 4-5 horas de la activación del sistema de calefacción, use un objeto fino para pulsar el BOTÓN DE REINICIO, y reinicie el sistema de calefacción.

IMPORTANTE: el sistema de calefacción no funcionará si la temperatura exterior es superior a 40 °C (104 °F) o si el Lay-Z- SPA está bajo la luz solar directa. En estas condiciones, espere hasta que llegue un momento más frío del día antes de presionar el BOTÓN DE REINICIO con un objeto fino y reinicie el sistema de calefacción.

IMPORTANTE

Para alcanzar los 40 °C (104 °F), la duración de calentamiento requerida se basa en la temperatura inicial del agua y la temperatura ambiente, los siguientes datos son puramente de referencia. para mostrar la temperatura actual del agua, ejecute el sistema de filtro durante al menos un minuto.

Temperatura ambiente	Temperatura del agua	Temperatura establecida	Duración del calentamiento
10°C(50°F)	10°C(50°F)	40°C(104°F)	18,5 h
15°C(59°F)	15°C(59°F)	40°C(104°F)	15 h
20°C(68°F)	20°C(68°F)	40°C(104°F)	11,5 h
25°C(77°F)	25°C(77°F)	40°C(104°F)	8,5 h
30°C(86°F)	30°C(86°F)	40°C(104°F)	5,5 h

- Asegúrese de cubrir el spa con la cubierta del spa siempre que se active la función de calefacción. Si deja el spa descubierto, aumentará la duración de calentamiento requerida.
- Cuando el spa esté montado y con agua, no apague el calentador si la temperatura es inferior a 6 °C (42,8 °F).

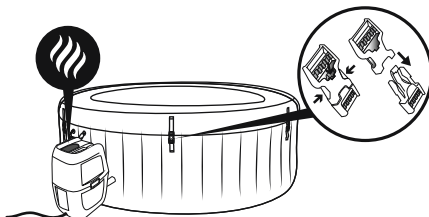

Tasa de potencia	Potencia del tubo de masaje	Potencia del elemento calefactor	Potencia de la bomba de agua
220-240 V CA 50 Hz, monofásico 2050 W a 20 °C	800 W	2000 W a 20 °C.	50 W

MANTENIMIENTO

PRECAUCIÓN: debe asegurarse de que la bomba está desenchufada antes de empezar el mantenimiento del spa para evitar el riesgos de lesiones o la muerte.

Añadir aire: su spa requerirá que se añada aire adicional de vez en cuando. Los cambios de temperatura del día a la noche cambiarán la presión del spa y pueden causar un cierto nivel de desinflado. Siga las instrucciones de montaje e inflelo a la presión precisa necesaria.

Cuando necesite usar la bomba para el inflado, bloquee las mangueras para evitar que el agua se escape; después desconecte la bomba y atornille la tapa (P00217) para evitar que salga agua del tubo de aire.

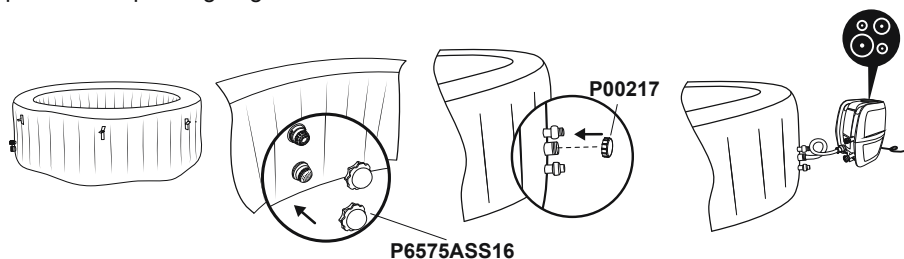

Mantenimiento de la cubierta

La cubierta debe limpiarse por dentro y por fuera periódicamente usando una solución adecuada que incluya una desinfección adecuada (por ejemplo, 10 mg/l de cloro libre).

Mantenimiento del cartucho del filtro

Para asegurarse de que el agua de su spa permanezca limpia, revise y limpie los cartuchos del filtro todos los días, siguiendo los pasos indicados a continuación.

NOTA: recomendamos cambiar los cartuchos del filtro cada semana, o sustituirlos si siguen sucios y descoloridos.



Mantenimiento del agua

Muchos contaminantes del agua se depositan en las superficies debajo de la línea de agua. Estos pueden provocar el crecimiento de bacterias, algas u hongos. Se recomienda limpiar los spas con la frecuencia necesaria. Transcurrido un tiempo, pueden aparecer manchas persistentes o biopelículas en las superficies accesibles debajo de la línea de agua, o pueden darse altas concentraciones de sales o subproductos de reacción no deseados. Dependiendo de las condiciones higiénicas, la limpieza, la visibilidad, el olor, los residuos y las manchas, se recomienda cambiar el agua completamente y limpiar/desinfectar el spa. Al vaciar el spa, se deben seguir las normas y las instrucciones para drenar el agua. Es necesario mantener el agua del spa limpia y químicamente equilibrada. La simple limpieza del cartucho del filtro no es suficiente para realizar un mantenimiento adecuado; le recomendamos que utilice productos químicos para piscinas para mantener una química del agua adecuada y las tabletas de cloro o bromo (no use gránulos) con el dispensador de productos químicos. La calidad del agua

estará directamente relacionada con la frecuencia de uso, la cantidad de usuarios y el mantenimiento general del spa. El agua debe cambiarse cada 3 días si no se aplica un tratamiento químico. Es altamente recomendable usar agua del grifo para el llenado del spa para minimizar la influencia de contenido no deseado, como minerales. Las zonas para andar descalzo y las áreas de descanso también deben limpiarse. El agua de limpieza no puede entrar en el spa o en el ciclo de agua del mismo. La suciedad y los agentes de limpieza deben enjuagarse con cuidado para que se drenen en los alrededores del spa.

Nota: le recomendamos que se duche antes de usar el Lay-Z-Spa, ya que los productos cosméticos, las lociones y otros residuos de la piel pueden degradar rápidamente la calidad del agua. Para utilizar el dispensador de productos químicos, siga las instrucciones detalladas a continuación.

Uso de tabletas químicas (no incluidas):

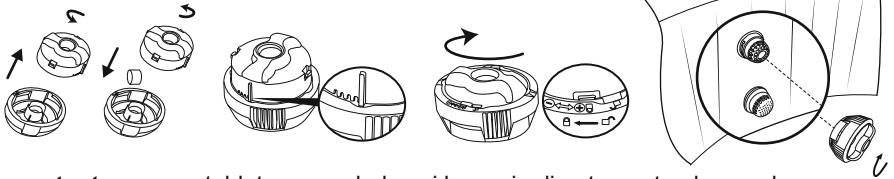

Importante: no use tabletas granuladas ni la arroje directamente al agua; los químicos se depositarán en el fondo y dañarán el material y decolorarán el PVC.

Uso de líquido químico (no incluido):

Importante: añada líquido químico en el centro de la piscina en pequeñas dosis y evite el contacto directo del químico con la superficie del spa, ya que el contacto directo de los químicos con el material del spa dañará el material y decolorará la superficie.

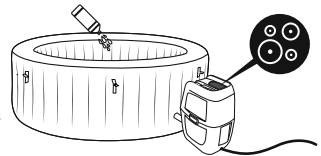

NOTA: retire el dispensador de productos químicos del spa cuando el spa esté en uso.

IMPORTANTE: después de realizar el mantenimiento químico y antes de usar el spa, utilice un kit de prueba (no incluido) para probar la química del agua. Recomendamos mantener las condiciones del agua como se muestra en la siguiente tabla.

pH	Alcalinidad total	Cloro libre
7,4-7,6	80-120ppm	2-4ppm

NOTA: la garantía no cubre los daños resultantes de desequilibrios químicos. Los productos químicos para piscinas son potencialmente tóxicos y deben manejarse con cuidado. Existen riesgos graves para la salud debido a los vapores químicos y al etiquetado y almacenamiento incorrectos de los contenedores de productos químicos. Consulte a su distribuidor local de suministros para piscinas para obtener más información sobre el mantenimiento químico. Preste mucha atención a las instrucciones del fabricante del producto químico. La garantía no cubre los daños causados por el uso indebido de productos químicos y la mala gestión del agua del spa.

Importante: el uso excesivo de productos químicos decolorará el estampado y todos los puntos del material del spa y, en el peor de los casos, dañará la estructura del revestimiento del spa.

DESMONTAJE Y ALMACENAMIENTO

DRENAJE DEL SPA

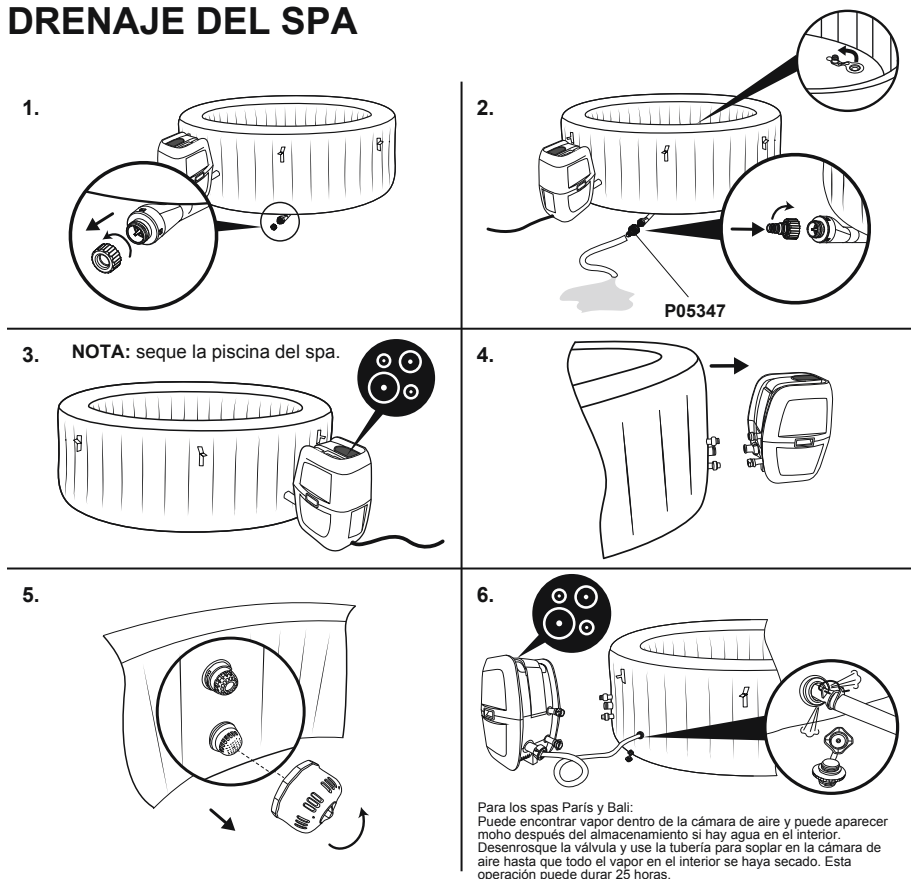

Solo para el spa Drop Stitch

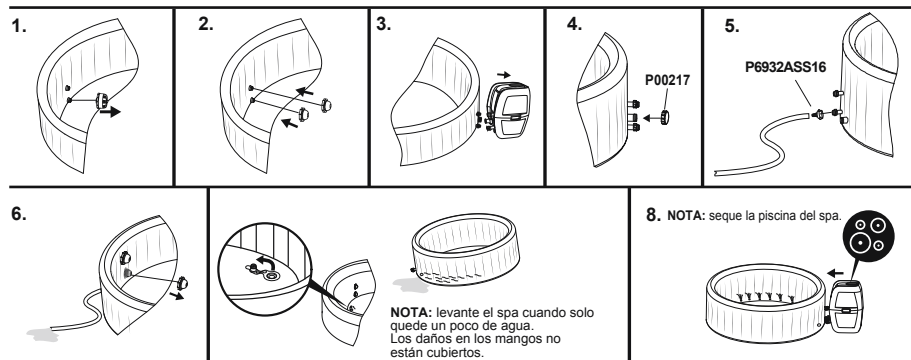

Asegúrese de que el spa y la bomba estén completamente secos. Esto es esencial para prolongar la vida útil del spa. Recomendamos utilizar la bomba para secar el spa, la bomba y las tuberías. Retire los conjuntos de filtros y deseche los cartuchos de filtro usados. Vuelva a colocar los dos tapones de cierre en las válvulas de entrada y salida del spa. Es recomendable guardar el spa en su paquete original en un lugar seco y cálido (por encima de los 15 °C, esto es, 59 °F).

LIMPIEZA DEL SPA

Los residuos de detergente y los sólidos disueltos de los trajes de baño y los productos químicos pueden acumularse en las paredes del spa. Use agua y jabón para limpiar las paredes y enjuáguelas bien.

NOTA: NO utilice cepillos duros ni productos de limpieza abrasivos.

DESINFLADO

El spa está equipado con una función de desinflado para eliminar todo el aire del interior de la cámara y facilitar su empaquetamiento y almacenamiento.

Válvula de tornillo

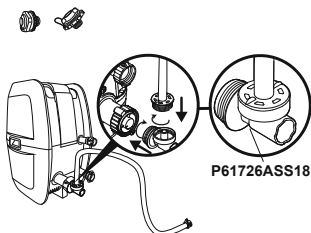

P61727ASS18

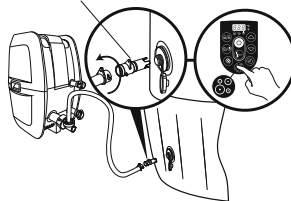

Válvula de inflado/ desinflado rápido

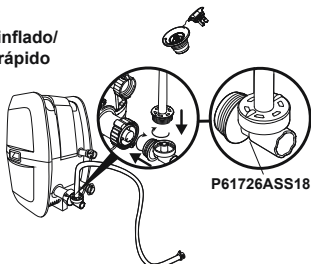

P05344

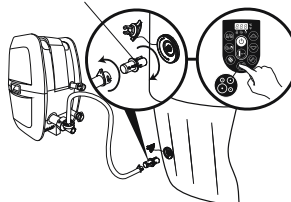

REPARAR

Para la pieza de PVC.

Si el spa está roto o perforado, use el parche de reparación de alta resistencia suministrado.

1. Limpie el área a reparar.
2. Pele el parche con cuidado.
3. Presione el parche sobre el área a reparar.
4. Espere 30 segundos antes de inflar.

Para material de PVC Tritech.

Si el spa está roto o perforado, use el parche de reparación de PVC y el pegamento (no incluidos) siguiendo estos pasos:

1. Limpie y seque el área a reparar.
2. Corte el parche de PVC suministrado al tamaño apropiado.
3. Use pegamento (no incluido) para cubrir un lado del parche recién cortado. Asegúrese de que el pegamento se distribuya uniformemente.
4. Espere 30 segundos y, seguidamente, coloque el parche cortado con pegamento sobre el área dañada.
5. Alise las burbujas de aire que puedan quedar debajo y presione firmemente durante dos minutos.
6. El producto vuelve a estar listo para su uso. Repita este proceso si se producen más fugas.
7. Espere 30 minutos antes de inflar.



Eliminación











Los productos eléctricos residuales no deben desecharse con la basura doméstica. Recicle en las instalaciones correspondientes. Consulte con las autoridades locales o su distribuidor para obtener consejos de reciclaje.

RESOLUCIÓN DE PROBLEMAS

Bestway se esfuerza por ofrecer los spas con menos problemas del mercado. Si experimenta algún problema, no dude en ponerse en contacto con Bestway o con su distribuidor autorizado. Estos son algunos consejos útiles para ayudarle a diagnosticar y rectificar algunas fuentes comunes de problemas.

Problemas	Posibles causas	Soluciones
La bomba no funciona.	<ul style="list-style-type: none"> - Fallo de alimentación. - Circuitos de alimentación rotos. 	<ul style="list-style-type: none"> - Compruebe la fuente de alimentación. - Para recibir asistencia, visite la sección de soporte de nuestro sitio web: www.bestwaycorp.com.
La bomba no calienta adecuadamente.	<ul style="list-style-type: none"> - Temperatura ajustada demasiado baja. - Cartucho del filtro sucio. - Protector térmico desconectado. - El spa no está cubierto. - Fallo en el elemento calefactor o corte del fusible. 	<ul style="list-style-type: none"> - Ajustado a una temperatura demasiado alta; consulte la sección de funcionamiento de la bomba. - Limpie/sustituya el cartucho del filtro, consulte la sección de limpieza y sustitución del cartucho del filtro. - Desenchufe la bomba y coloque el enchufe en un lugar seco y fresco. Reinicie la bomba solo cuando la temperatura del agua disminuya a 35 °C (95 °F) o menos. - Coloque la cubierta. - Para recibir asistencia, visite la sección de soporte de nuestro sitio web: www.bestwaycorp.com.
El sistema Lay-Z-Massage no funciona.	<ul style="list-style-type: none"> - La bomba de aire se está sobrecalentando. - El Lay-Z-Spa-Massage se detiene automáticamente. - La bomba de aire está rota. 	<ul style="list-style-type: none"> - Desconecte la bomba y espere dos horas hasta que la bomba se haya enfriado. Inserte el enchufe y pulse el botón del sistema Lay-Z-Massage. - Pulse el botón del sistema Lay-Z-Massage para reactivarlo. - Para recibir asistencia, visite la sección de soporte de nuestro sitio web: www.bestwaycorp.com.
Los adaptadores de la bomba no están nivelados con los adaptadores del spa.	Es normal que el PVC cambie de forma, ya que es una de sus características.	- Eleve la bomba con madera u otro tipo de material aislante para nivelar los adaptadores de la bomba con los adaptadores del spa.
Fuga en la piscina del spa.	<ul style="list-style-type: none"> - El spa está roto o perforado. - La válvula de aire está suelta. 	<ul style="list-style-type: none"> - Utilice el parche de reparación suministrado. - Con agua jabonosa, cubra la válvula de aire para comprobar si hay fugas de aire; si es así, use la llave provista para sujetar la válvula de aire siguiendo estos pasos: <ol style="list-style-type: none"> 1. desinfele el SPA; 2. con una mano, sujete la parte trasera de la válvula de aire desde el lado interior de la pared del spa y gire la llave en sentido horario.
El agua no está limpia.	<ul style="list-style-type: none"> - Tiempo de filtrado insuficiente. - Cartucho del filtro sucio. - Mantenimiento inadecuado del agua. 	<ul style="list-style-type: none"> - Aumente el tiempo de filtración. - Limpie/sustituya el cartucho del filtro (consulte la sección de limpieza y sustitución del cartucho del filtro). - Consulte las instrucciones del fabricante del producto químico.
Falló la prueba del PRCD.	Hay algún problema con el SPA.	Para recibir asistencia, visite la sección de soporte de nuestro sitio web: www.bestwaycorp.com .
El panel de control no funciona.	<p>El panel de control tiene un bloqueo automático, que se activa tras 5 minutos de inactividad. La pantalla LED tiene un icono:  Si el icono de bloqueo está destacado, el panel de control está bloqueado.</p> <ul style="list-style-type: none"> - El panel de control no está activado. 	<ul style="list-style-type: none"> - Para desbloquear el panel de control, pulse el botón  durante 3 segundos. Si el panel de control no se desbloquea, reinicie la bomba: desenchúfela y enchúfela. - Mantenga pulsado el botón de encendido/apagado durante 2 segundos. Si el problema persiste, visite la sección de soporte de nuestro sitio web: www.bestwaycorp.com.
¿Qué tipo de productos químicos deben usarse para el mantenimiento del agua?	Consulte a su distribuidor local de productos químicos para obtener más información sobre el mantenimiento químico. Preste mucha atención a las instrucciones del fabricante del producto químico.	
Fugas de agua de los adaptadores entre la bomba y el spa.	<ul style="list-style-type: none"> - Faltan las juntas dentro de los adaptadores de la bomba. - Las juntas no están en la posición correcta. - Las juntas están dañadas. - Los adaptadores no están correctamente apretados. 	<ul style="list-style-type: none"> - Inserte los tapones de cierre en los puertos del spa para evitar que el agua se filtre y desconecte la bomba. - Compruebe que las juntas estén correctamente colocadas. - Si las juntas no están correctamente colocadas, abra los engranajes y coloque las juntas en la posición correcta. www.bestwaycorp.com. - Si las juntas están dañadas, debe sustituir las. Para recibir asistencia, visite la sección de soporte de nuestro sitio web: www.bestwaycorp.com. - Si las juntas no están correctamente colocadas, los adaptadores no están correctamente apretados. Conecte la bomba al spa, apriete a mano los adaptadores y retire los tapones de cierre de los puertos del spa. Si hay fugas, apriete el adaptador hasta que desaparezcan.

CÓDIGOS DE ERROR

CAUSAS	MOTIVOS	SOLUCIONES
<p>Los sensores de flujo de agua funcionan sin pulsar el botón del filtro o de calefacción.</p> 	<ol style="list-style-type: none"> 1. Los pistones del sensor de flujo de agua no volvieron a la posición correcta. 2. Los sensores de flujo de agua están rotos. 	<ol style="list-style-type: none"> 1. Desenchufe el enchufe con cuidado, golpee el lado de la bomba, aunque no bruscamente, y vuelva a enchufarlo. 2. Para recibir asistencia, visite la sección de soporte de nuestro sitio web: www.bestwaycorp.com.
<p>Después de iniciar las funciones de filtrado y calentamiento o durante las mismas, los sensores de flujo de agua no detectan el flujo de agua.</p> 	<ol style="list-style-type: none"> 1. Olvidó retirar los 2 tapones de cierre del interior de la piscina. 2. Los cartuchos del filtro están sucios. 3. Active el filtro o el sistema de calefacción y ponga la mano delante del tubo de salida dentro de la piscina para comprobar si nota que sale agua. <ol style="list-style-type: none"> a. Si no sale agua, la bomba de agua está rota. b. Sale agua pero aparece la alarma ; los sensores de flujo de agua están rotos. 4. Bloqueo del filtro 5. Tuberías dobladas o flujo de agua deficiente a través de las tuberías de plástico del revestimiento. 6. Los filtros de residuos están bloqueados: el agua dura puede bloquear los filtros de residuos debido a la acumulación de calcio. 7. Arandelas deterioradas 	<ol style="list-style-type: none"> 1. Retire los 2 tapones de cierre antes de activar la calefacción; consulte la sección de montaje del manual del usuario. 2. Retire el conjunto de filtros del interior de la piscina y pulse el botón del filtro o de calentamiento. Si no aparece ninguna alarma, limpie o cambie los cartuchos de filtro, instale el conjunto de filtros dentro de la piscina. 3. Para recibir asistencia, visite la sección de soporte de nuestro sitio web: www.bestwaycorp.com. 4. Limpie el filtro y compruebe si hay daños. Sustitúyalo o reinstálelo según sea necesario. Para recibir asistencia, visite la sección de soporte de nuestro sitio web: www.bestwaycorp.com. 5. Revise la conexión del spa para comprobar si las tuberías están dobladas. Para recibir asistencia, visite la sección de soporte de nuestro sitio web: www.bestwaycorp.com. 6. Vacíe el spa y coloque una manguera de jardín dentro de las tuberías para limpiar los residuos. Realice la operación desde el exterior y el interior del spa para asegurarse de que se han eliminado todos los residuos. Use un cepillo de dientes para eliminar los restos persistentes. Para recibir asistencia, visite la sección de soporte de nuestro sitio web: www.bestwaycorp.com. 7. Compruebe si las arandelas del interior del acoplamiento presentan daños. Desensrosque los acoplamientos y retire la arandela para realizar una inspección adicional. Para recibir asistencia, visite la sección de soporte de nuestro sitio web: www.bestwaycorp.com.
<p>El termómetro de la bomba lee la temperatura del agua por debajo de 4 °C (40 °F).</p> 	<ol style="list-style-type: none"> 1. La temperatura del agua es inferior a 4 °C (40 °F) 2. Si la temperatura del agua es superior a 7 °C (44,6 °F), el termómetro de la bomba está roto. 	<ol style="list-style-type: none"> 1. El spa no está diseñado para funcionar con temperaturas del agua inferiores a 4 °C (40 °F). Desenchufe la bomba y vuelva a encenderla solo cuando la temperatura del agua alcance los 6 °C (43 °F). 2. Para recibir asistencia, visite la sección de soporte de nuestro sitio web: www.bestwaycorp.com.
<p>El termómetro de la bomba lee la temperatura del agua por encima de 50 °C (122 °F).</p> 	<ol style="list-style-type: none"> 1. La temperatura del agua es inferior a 50 °C (122 °F) 2. Si la temperatura del agua es inferior a 45 °C (113 °F), el termómetro de la bomba está roto. 	<ol style="list-style-type: none"> 1. El spa no está diseñado para funcionar con temperaturas del agua superiores a 40 °C (104 °F). Desenchufe la bomba y vuelva a encenderla solo cuando la temperatura del agua disminuya a 38 °C (100 °F) o menos. IMPORTANTE: antes de reiniciar la bomba, pulse el botón de reinicio de la misma. 2. Para recibir asistencia, visite la sección de soporte de nuestro sitio web: www.bestwaycorp.com.
<p>Hay problemas en las conexiones del termómetro de la bomba.</p> 	<ol style="list-style-type: none"> 1. Los conectores del termómetro de la bomba no funcionan correctamente. 2. El termómetro de la bomba está roto. 	<p>Para recibir asistencia, visite la sección de soporte de nuestro sitio web: www.bestwaycorp.com.</p>
<p>Hay un problema en el protector térmico de reinicio manual.</p> 	<p>El protector térmico de reinicio manual se desconecta.</p>	<ol style="list-style-type: none"> 1. Desenchufe la bomba y pulse el botón de reinicio; a continuación vuelva a enchufarla. 2. Si la alarma persiste, consulte la sección del botón de reinicio del manual. 3. Para recibir asistencia, visite la sección de soporte de nuestro sitio web: www.bestwaycorp.com.
<p>Falló la conexión a tierra.</p> 	<ol style="list-style-type: none"> 1. Hay algún problema en la conexión a tierra de su vivienda. 2. Hay algún problema en la bomba. 	<p>Para recibir asistencia, visite la sección de soporte de nuestro sitio web: www.bestwaycorp.com.</p>

WICHTIGE SICHERHEITSHINWEISE	pg 066
CHECKLISTE VOR DEM AUFBAU	pg 075
BENUTZUNG DES WHIRLPOOLS	pg 077
WARTUNG	pg 080
ABBAU UND LAGERUNG	pg 082
FEHLERBEHEBUNG	pg 084
FEHLERCODES	pg 085



BESUCHEN SIE DEN YOUTUBE-KANAL VON BESTWAY

ANLEITUNGSVIDEOS FINDEN SIE UNTER:

BESTWAYCORP.COM/SUPPORT

WICHTIGE SICHERHEITSHINWEISE

SICHERHEITSANWEISUNGEN

Lesen, verstehen und beachten Sie sämtliche Hinweise in dieser Bedienungsanleitung, bevor Sie den Whirlpool aufstellen und verwenden.

WICHTIGE SICHERHEITSANWEISUNGEN - BITTE LESEN UND BEFOLGEN SIE ALLE ANWEISUNGEN.

ACHTUNG:

- Der Whirlpool ist über einen Trenntransformator oder eine Fehlerstromschutzeinrichtung (RCD), deren Fehlerstrom 30 mA nicht übersteigt, zu betreiben.
 - Der Whirlpool ist über ein Netzkabel mit Stecker und PRCD mit einer Auslösestromstärke von 10 mA an eine geerdete Netzsteckdose anzuschließen.
 - Die Pumpe ist vor jeder Benutzung zu testen; befolgen Sie hierfür die Anleitung der Pumpe.
 - Falls das Netzkabel beschädigt ist, muss es durch Hersteller, Kundendienst oder entsprechend qualifiziertes Fachpersonal ersetzt werden, um die Gefahr von Stromschlägen zu vermeiden.
 - Zur Verringerung der Gefahr von Stromschlägen, verwenden Sie zum Anschließen des Geräts an die Stromversorgung keine Verlängerungskabel, sondern eine nahe gelegene Steckdose.
 - Während der Benutzung darf sich kein Teil des elektrischen Geräts über dem Whirlpool befinden.
 - Stromführende Teile, mit Ausnahme von Teilen mit extra niedriger Sicherheitsspannung von maximal 12 V, dürfen durch im Pool befindliche Personen nicht erreichbar sein; Bauteile, die elektrische Komponenten enthalten, müssen mit Ausnahme von Fernsteuerungen so positioniert und befestigt werden, dass sie nicht in den Whirlpool fallen können.
 - Der Whirlpool ist an eine geerdete Stromquelle anzuschließen.
 - Die Stromquelle an der Hauswand sollte sich mehr als 4 Meter entfernt vom Pool befinden.
 - **ACHTUNG: Halten Sie den Netzstecker immer trocken und stecken Sie niemals einen nassen Netzstecker in die Steckdose!**
 - Der Netzstecker ist direkt an eine fest installierte Steckdose anzuschließen.
 - Nach Aufbau des Whirlpools muss die Steckdose weiterhin zugänglich sein.
- ACHTUNG:** Zur Vermeidung von Gefahren durch unbeabsichtigte Neueinstellung des Temperaturbegrenzers, darf das Gerät nicht mit einem externen Schaltgerät, wie einer Zeitschaltuhr, betrieben werden oder an einen Stromkreis angeschlossen

werden, der durch den Versorger regelmäßig ab- und angeschaltet wird. Nach einer Verwendungsdauer von 3-5 Jahren sollten Sie einen qualifizierten Wartungstechniker vor Ort kontaktieren, um Sicherheit und reibungslosen Betrieb Ihres Whirlpools zu gewährleisten. Die Hauptkomponenten der elektrischen Einheit, wie Heizelement, Gebläsemotor und Sperrventile, sollten gegebenenfalls von fachkundigen Personen überprüft und ersetzt werden.

• ZUR VERMEIDUNG VON STROMSCHLÄGEN IST DER WHIRLPOOL BEI REGEN, GEWITTER ODER BLITZSCHLAG NICHT ZU BENUTZEN.

- Tragen Sie im Whirlpool keine Kontaktlinsen.
- Benutzen Sie den Whirlpool nicht während der chemischen Aufbereitung.
- Verwenden Sie keine Verlängerungskabel.
- Berühren Sie den Netzstecker beim Ein- und Ausstecken nicht mit nassen Händen.
- Trennen Sie das Gerät immer von der Stromversorgung:
 - vor Reinigung oder anderen Wartungsarbeiten
 - wenn es in Urlaubszeiten unbeaufsichtigt ist
- Wird das Gerät über einen längeren Zeitraum, wie in der Winterzeit, nicht verwendet, sollte es demontiert und im Innenbereich aufbewahrt werden.
- Aus Sicherheitsgründen ist nur Zubehör zu verwenden, das vom Poolhersteller geliefert wird oder zugelassen wurde.
- Stellen Sie den Whirlpool nicht auf rutschiger Oberfläche auf und stellen Sie sicher, dass auf der Oberfläche vor dem Aufbau keine spitzen Gegenstände vorhanden sind.
- Stellen Sie im Umkreis von 2 m um den Whirlpool keine elektrischen Geräte, wie Lampen, Telefon, Radio oder Fernseher, auf.
- **Achtung:** Lesen Sie die Anweisungen, immer wenn Sie das Gerät aufbauen und benutzen oder neu zusammenbauen.
- Bewahren Sie die Anweisungen sicher auf. Bei Verlust kontaktieren Sie bitte den Hersteller oder greifen Sie auf die Webseite www.bestwaycorp.com zurück.
- **ACHTUNG: Zur Gewährleistung der elektrischen Sicherheit ist ein PRCD im Netzkabel integriert. Bei einem Fehlerstrom von mehr als 10 mA unterbricht das Gerät die Stromversorgung. In einem solchen Fall ziehen Sie den Netzstecker und unterlassen umgehend die Benutzung des Whirlpools. Führen Sie selbständig keinen Reset durch. Darüber hinaus kontaktieren Sie Ihren Servicetechniker vor Ort und lassen Sie Ihr Produkt überprüfen und reparieren.**
- Dieses Gerät kann von Kindern ab 8 Jahren sowie von Personen mit physischen, sensorischen oder mentalen Einschränkungen oder mangelnder Erfahrung und Kenntnis benutzt werden, sofern sie entsprechend beaufsichtigt oder mit der

- Bedienung des Gerätes und den damit verbundenen Gefahren vertraut gemacht wurden. Kinder dürfen nicht mit dem Gerät spielen. (Für Märkte innerhalb der EU)
- Reinigung und Wartung sind von Erwachsenen über 18 Jahren, die mit den Gefahren von Stromschlägen vertraut sind, durchzuführen. Dieses Gerät darf nicht von Personen (einschließlich Kindern) mit physischen, sensorischen oder mentalen Einschränkungen oder mangelnder Erfahrung und Kenntnis benutzt werden, sofern sie nicht entsprechend beaufsichtigt oder durch eine für sie verantwortliche Person mit der Benutzung des Gerätes vertraut gemacht werden. Kinder sind zu beaufsichtigen, damit sie nicht mit dem Gerät spielen. (Für Märkte außerhalb der EU)
 - Wasser wirkt auf Kinder anziehend; bringen Sie nach jeder Benutzung die Abdeckung an.
 - Vergraben Sie Kabel nicht. Verlegen Sie die Kabel so, dass die Gefahr einer Beschädigung durch Rasenmäher, Heckenscheren und andere Geräte vermieden wird.
 - **GEFAHR** - von Ertrinken (insbesondere bei Kindern unter 5 Jahren). Ergreifen Sie Maßnahmen, damit Kinder keinen unerlaubten Zugang zum Whirlpool erlangen. Das kann durch eine erwachsene Person geschehen, die den Zugang beaufsichtigt, oder durch eine am Whirlpool angebrachte Sicherheitsvorkehrung. Um Unfälle während der Benutzung zu vermeiden, sind Kindern durch eine erwachsene Person ständig zu beaufsichtigen.
 - **GEFAHR** - von Verletzungen. Die Ansauganschlüsse dieses Whirlpools sind in ihrer Größe genau auf den Wasserdurchfluss der Pumpe ausgelegt. Sollten Ansauganschlüsse oder Pumpe ausgetauscht werden müssen, stellen Sie sicher, dass die Durchflussrate kompatibel ist. Betreiben Sie den Whirlpool keinesfalls mit defekten oder fehlenden Ansauganschlüssen. Ersetzen Sie niemals einen Ansauganschluss durch einen mit einer geringeren Durchflussrate als auf dem ursprünglichen Ansauganschluss angegeben.
 - **VERLETZUNGSGEFAHR**. Betreiben Sie den Whirlpool keinesfalls mit defekten oder fehlenden Einlass- oder Auslassschläuchen. Versuchen Sie nicht, die Einlass-/Auslassschläuche auszutauschen. Wenden Sie sich bitte an Ihren Kundendienst.
 - **STROMSCHLAGGEFAHR**. Aufstellung mindestens 2 m von allen Metalloberflächen entfernt.
 - **STROMSCHLAGGEFAHR**. Bedienen Sie keine Elektrogeräte mit nassen Händen oder während Sie sich in Ihrem Whirlpool befinden. Stellen Sie im Umkreis von 2 m um den Whirlpool keine elektrischen Geräte, wie Lampen, Telefon, Radio oder Fernseher, auf.

- Während der Schwangerschaft kann der Aufenthalt in heißem Wasser dem Fötus schaden. Beschränken Sie die Nutzungsdauer auf jeweils 10 Minuten.
- **SO VERMINDERN SIE DIE VERLETZUNGSGEFAHR:**
 - A. Die Wassertemperatur im Whirlpool sollte 40 °C (104 °F) nicht übersteigen. Für einen gesunden Erwachsenen gelten Wassertemperaturen zwischen 38 °C (100°F) und 40 °C (104°F) als angenehm und unbedenklich. Wenn die Nutzungsdauer 10 Minuten übersteigt, werden für kleine Kinder niedrigere Temperaturen empfohlen.
 - B. Da zu heiße Wassertemperaturen im frühen Schwangerschaftsstadium zu Schäden am Fötus führen können, sollte (möglicherweise) Schwangere die Wassertemperatur auf 38 °C (100 °F) begrenzen.
 - C. Bevor Sie in den Whirlpool steigen, sollten Sie die Wassertemperatur mit einem genauen Thermometer messen, da das Gerät zur Temperaturregelung Toleranzen aufweist.
 - D. Die Einnahme von Alkohol, Drogen oder Arzneimitteln vor oder während der Benutzung des Whirlpools kann zu Bewusstlosigkeit und möglicherweise Ertrinken führen.
 - E. Übergewichtige Personen und Personen mit Herzkrankheiten, niedrigem oder hohem Blutdruck, Kreislaufproblemen oder Diabetes sollte vor der Benutzung des Whirlpools einen Arzt konsultieren.
 - F. Personen, die Medikamente einnehmen, sollte vor der Benutzung des Whirlpools einen Arzt konsultieren, da einige Arzneimittel zu Benommenheit führen, während sich andere auf Herzfrequenz, Blutdruck und Kreislauf auswirken.
 - G. Vermeiden Sie es, Ihren Kopf unter Wasser zu tauchen.
 - H. Vermeiden Sie es, Poolwasser zu schlucken.
- **SO VERMINDERN SIE DIE VERLETZUNGSGEFAHR:** Füllen Sie keinesfalls Wasser mit einer Temperatur von mehr als 40 °C (104 °F) direkt in den Whirlpool.
- Die Einnahme von Alkohol, Drogen oder Arzneimitteln erhöht erheblich die Gefahr lebensbedrohlicher Hyperthermie. Hyperthermie tritt auf, wenn die Temperatur im Inneren des Körpers auf mehrere Grad über der normalen Körpertemperatur von 37 °C (98,6 °F) ansteigt. Die Anzeichen für Hyperthermie sind ein Anstieg der Temperatur im Inneren des Körpers, Schwindelgefühl, Abgeschlagenheit, Benommenheit und Ohnmacht. Die Folgen von Hyperthermie sind unter anderem Hitzeunempfindlichkeit; Unfähigkeit, die geeignete Aufenthaltsdauer im Whirlpool einzuschätzen; Verkennen drohender Gefahr; Schädigung des Fötus bei Schwangeren; körperliche Unfähigkeit, den Whirlpool zu verlassen; Bewusstlosigkeit mit Gefahr des Ertrinkens.
- Elektroinstallationen sollten die Anforderungen nationaler Normen erfüllen. Lassen

Sie sich von einem qualifizierten Elektriker in allen Fragen beraten.

- Diese Warnungen, Anweisungen und Sicherheitsrichtlinien beschäftigen sich mit einigen häufigen Risiken in Verbindung mit Freizeitaktivitäten rund ums Wasser, decken jedoch nicht alle Risiken und Gefahren umfassend ab. Lassen Sie beim Genießen Ihrer Wasseraktivitäten Vorsicht, gesunden Menschenverstand und gutes Urteilsvermögen walten. Bewahren Sie diese Informationen zur späteren Verwendung auf. Abhängig vom Typ des Whirlpools können folgende Informationen zusätzlich zur Verfügung gestellt werden:

Sicherheit für Nichtschwimmer

- Ständige, aktive und aufmerksame Beaufsichtigung von schlechten Schwimmern und Nichtschwimmern durch befähigte Erwachsene ist insbesondere in Fitness-Whirlpools zu jedem Zeitpunkt erforderlich (denken Sie daran, dass für Kinder unter fünf Jahren die höchste Gefahr des Ertrinkens besteht).
- Bestimmen Sie bei jeder Benutzung des Whirlpools einen befähigten Erwachsenen als Aufsicht.
- Schlechte Schwimmer oder Nichtschwimmer sollten persönliche Schutzausrüstung verwenden, insbesondere bei Benutzung eines Fitness-Whirlpools.
- Ist der Whirlpool nicht in Benutzung oder nicht beaufsichtigt, entfernen Sie alles Spielzeug aus dem Whirlpool und dessen Umgebung, damit Kinder nicht dazu verleitet werden, sich in seiner Nähe aufzuhalten.

Sicherheitsvorrichtungen

- Verwenden Sie eine Sicherheitsabdeckung oder andere Sicherheitsvorkehrung oder sichern Sie (gegebenenfalls) alle Türen und Fenster, um unberechtigten Zugang zum Whirlpool zu verhindern.
- Absperrungen, Abdeckungen, Alarmer oder ähnliche Sicherheitsvorrichtungen sind wirkungsvolle Hilfsmittel, ersetzen jedoch nicht die ständige Aufsicht durch befähigte Erwachsene.

Sicherheitsausrüstung

- Es wird empfohlen, (gegebenenfalls) Rettungsausrüstung (z. B. einen Rettungsring) in Nähe des Whirlpools bereitzuhalten.
- Bewahren Sie ein funktionsfähiges Telefon und eine Liste mit Notfallnummern in Nähe des Whirlpools auf.

Sichere Benutzung des Whirlpools

- Ermutigen Sie alle Benutzer, insbesondere Kinder, schwimmen zu lernen.
- Erlernen Sie Erste-Hilfe-Maßnahmen (Herz-Lungen-Wiederbelebung, HLW) und frischen Sie diese Kenntnisse regelmäßig auf. Das kann in Notfällen Leben retten.
- Unterweisen Sie alle Benutzer, auch Kinder, im Verhalten in Notfällen.

- Springen Sie niemals in flaches Wasser. Dies kann zu ernststen Verletzungen oder zum Tod führen.
- Benutzen Sie den Whirlpool nicht unter Einfluss von Alkohol oder Medikamenten, da die sichere Benutzung des Whirlpools nicht gewährleistet sein könnte.
- Wenn Sie Abdeckungen verwenden, entfernen Sie sie vor Benutzung des Whirlpools vollständig.
- Schützen Sie die Benutzer des Whirlpools vor wasserbezogenen Krankheiten, indem Sie das Wasser entsprechend aufbereiten und Hygienemaßnahmen treffen. Richten Sie sich nach den Anweisungen zur Wasseraufbereitung im Benutzerhandbuch.
- Bewahren Sie Chemikalien außer Reichweite von Kindern auf.
- Verwenden Sie die mitgelieferten Schilder am Whirlpool oder im Umkreis von 2 m um den Whirlpool an einer gut sichtbaren Stelle.
- Abnehmbare Leitern sollten nach dem Abnehmen an einem sicheren Ort gelagert werden, damit Kinder sie nicht zum Klettern verwenden.

KONSULTIEREN SIE IHREN ARZT FÜR EMPFEHLUNGEN.

ACHTUNG:

- Wir empfehlen dringend, den Whirlpool nicht zu entfalten und aufzublasen, wenn die Umgebungstemperatur unter 15 °C liegt. Sie können den Whirlpool im Innenbereich aufblasen und dann draußen mit dem Aufbau fortfahren. Liegt die Außentemperatur niedriger als 6 °C, ist die Heizung des Whirlpools ständig eingeschaltet zu lassen. In diesem Betriebsmodus kann das Freeze-Shield™-System die Innentemperatur zwischen 6 °C und 10 °C halten, um Schäden, wie gefrierendes Wasser in den 8 Leitungen oder im Kreislaufsystem, zu vermeiden.

Wichtig: Arbeitet das Freeze-Shield™-System nicht, erscheinen am Whirlpool Warnmeldungen. Überprüfen Sie den Status Ihres Whirlpools, wenn die Außentemperaturen unter 6 °C fallen. Sollten Sie längere Zeit von zuhause abwesend sein und es besteht die Gefahr, dass die Temperaturen unter 6 °C fallen, raten wir Ihnen, den Whirlpool abzubauen und wie im Folgenden beschrieben zu lagern.

- Benutzen Sie den Whirlpool nicht allein.
- Personen mit ansteckenden Krankheiten sollten den Whirlpool nicht benutzen.
- Benutzen Sie den Whirlpool nicht direkt im Anschluss an anstrengende Tätigkeiten.
- Gehen Sie beim Ein- und Ausstieg langsam und vorsichtig vor. Nasse Oberflächen bieten Rutschgefahr.
- Damit die Pumpe keinen Schaden nimmt, darf der Whirlpool nicht betrieben

werden, wenn er nicht mit Wasser befüllt ist.

- Benutzer müssen den Whirlpool unverzüglich verlassen, wenn sie sich unwohl oder benommen fühlen.
- Geben Sie niemals Wasser zu Chemikalien hinzu. Geben Sie Chemikalien immer zum Wasser, damit keine starken Dämpfe oder heftigen Reaktionen entstehen, die zu gefährlichen Chemikaliennebeln führen können.
- Hinweise zu Reinigung, Wasseraufbereitung und -entsorgung entnehmen Sie bitte dem Kapitel „WARTUNG“.
- Hinweise zum Aufbau finden Sie weiter unten in diesem Handbuch.

BITTE BEACHTEN:

- Überprüfen Sie die Bestandteile vor ihrer Verwendung. Wenden Sie sich an die auf diesem Handbuch angegebene Anschrift des Kundendienstes von Bestway, wenn Sie nach dem Kauf beschädigte oder fehlende Teile entdecken. Stellen Sie sicher, dass die Bestandteile zu dem Modell gehören, das Sie erworben haben.
- Dieses Produkt ist nicht für gewerbliche Zwecke bestimmt.

BEWAHREN SIE DIESE ANWEISUNGEN AUF

PASSENDER STANDORT

Innen- und Außenbereich, Aufstellpool, tragbare Verkabelung, ortsbeweglicher Whirlpool

ACHTUNG: Der ausgewählte Standort muss die zu erwartenden Lasten tragen können.

ACHTUNG: Im Innen- wie im Außenbereich muss ein geeignetes Entwässerungssystem vorhanden sein, um überfließendes Wasser aufzunehmen.

- Um den Wärmeverlust während des Aufheizens zwischen den Benutzungsphasen gering zu halten, halten Sie den Whirlpool immer abgedeckt (jedoch nicht während der Benutzung). Achten Sie auf guten Sitz der Abdeckung entsprechend den Anweisungen, um eine möglichst große Isolierwirkung zu erzielen. Es empfiehlt sich, die Abdeckung bei Nichtverwendung aus Hygienegründen nicht auf dem Boden aufzubewahren (insbesondere nicht den Teil, der sich in Nähe der Wasseroberfläche des Whirlpools befindet). Lagern Sie die Abdeckung an einem geeigneten Ort, an dem sie weder beschädigt werden noch Schaden verursachen kann.
- Überprüfen Sie die eingestellte Wassertemperatur und senken Sie sie in Zeiten, in denen Sie den Whirlpool in der Regel nicht verwenden, möglichst ab.

- Schalten Sie die Heizung entsprechend den Außenbedingungen gegebenenfalls vollständig ab (falls der Whirlpool diese Möglichkeit bietet und gleichzeitig die Grunddesinfektion/pH-Werte aufrecht erhält).
- Es empfiehlt sich, eine Bodenplane mit Isolierwirkung unter dem Whirlpool auszubreiten, um den Wärmeverlust über die Bodenfläche zu minimieren.
- Halten Sie die Filter ständig sauber, damit sie ordnungsgemäß funktionieren und unnötiger Wasseraustausch und neuerliches Erhitzen vermieden werden.
- Stellen Sie den Whirlpool entfernt von Ruhebereichen auf, damit Geräuschbelästigung möglichst vermieden wird.
- Es empfiehlt sich, eine qualifizierte Fachkraft oder einen Bauingenieur zu beauftragen, damit er prüft, ob der Aufstellort stabil genug ist, die Maximallast von Whirlpool, Wasser und Benutzern zu tragen. Angaben zum Gewicht nach dem Befüllen entnehmen Sie der Verpackung.
- Bitte sorgen Sie für mindestens 1 m freie Fläche rund um den Whirlpool.
- Lassen Sie sich von Ihren lokalen Behörden beraten, ob Sie zum Befüllen des Whirlpools Brauchwasser verwenden können.
- Es empfiehlt sich, sich bei Fachkräften und/oder Behörden nach den lokalen oder nationalen Vorschriften hinsichtlich kindersicherer Abzäunung, Absperrungen, Beleuchtung und anderer Anforderungen an die Sicherheit zu erkundigen.
- Legen Sie die Abdeckung nicht auf dem Boden oder einer anderen schmutzigen Oberfläche ab.
- Während Sie den Whirlpool benutzen, sollten Sie die Abdeckung an einem sauberen, trockenen Ort aufbewahren, damit sich keine Bakterien und kein Schmutz ansammeln. Um ein Ausbleichen des Holzes zu vermeiden, sollten Abdeckungen nicht auf Holztischen oder Holzböden abgelegt werden. Ein Abdeckungsheber oder eine ähnliche Vorrichtung helfen dabei, den Bodenkontakt der Abdeckung zu verhindern. Für Mietobjekte empfiehlt sich ein solcher Abdeckungsheber besonders.

WICHTIG: Aufgrund des Gewichts des Lay-Z-Spas, des Wassers und der Benutzer ist es ausgesprochen wichtig, dass der Untergrund, auf dem der Lay-Z-Spa aufgestellt wird, glatt, flach und eben ist und das Gewicht für die gesamte Aufstelldauer des Whirlpools gleichmäßig tragen kann (nicht auf Teppich oder

ähnlichem Material). Falls der Lay-Z-Spa auf einem Untergrund aufgebaut wird, der diese Anforderungen nicht erfüllt, sind durch den ungeeigneten Untergrund verursachte Beschädigungen nicht von der Herstellergarantie abgedeckt. Der Besitzer des Lay-Z-Spas ist für die dauerhafte Stabilität des Aufstellorts verantwortlich.

1. Aufbau im Innenbereich:

Bitte beachten Sie die speziellen Anforderungen für den Aufbau des Whirlpools im Innenbereich.

- Feuchtigkeit ist eine natürliche Begleiterscheinung des Lay-Z-Spas. Beachten Sie die Auswirkungen von Luftfeuchtigkeit auf Holz, Papier und ähnliche Gegenstände am gewünschten Aufstellort. Um diese Auswirkungen möglichst gering zu halten, ist eine gute Belüftung des Bereichs anzuraten. Informationen zur notwendigen Belüftung erhalten Sie von einem Architekten.
- Lassen Sie sich von Ihren Behörden vor Ort hinsichtlich der Vorschriften zur Aufstellung beraten.
- Sorgen Sie im Aufstellraum regelmäßig für geeignete Luftqualität (Belüftung und Entfeuchtung), um Sicherheit und Komfort der Benutzer zu gewährleisten.
- Platzieren Sie den Whirlpool nicht auf Teppich oder ähnlichem Material (z. B. auf unbehandeltem Kork, Holz oder anderen porösen Stoffen), das Feuchtigkeit aufnimmt und Bakterienwachstum fördert oder das von den für den Whirlpool verwendeten Chemikalien beschädigt werden könnte.
- Entleeren Sie den Whirlpool, bevor Sie ihn aus dem Raum oder Gebäude transportieren.

2. Aufbau im Außenbereich:

- Während Befüllen, Entleeren und Benutzung kann Wasser aus dem Whirlpool austreten. Aus diesem Grund sollte der Lay-Z-Spa in Nähe eines Abflusses platziert werden.
- Vermeiden Sie, die Oberfläche des Whirlpools längere Zeit direkter Sonneneinstrahlung auszusetzen.
- Informationen zu den Umgebungsbedingungen, wie Grundwasser und Frostgefahr, erhalten Sie von Ihrem Installateur vor Ort.
- Bei Nichtbenutzung empfiehlt es sich, den Whirlpool durch eine Abdeckung vor direkter Sonneneinstrahlung zu schützen.

CHECKLISTE VOR DEM AUFBAU

ÜBERPRÜFUNG DER TEILE

Bitte überprüfen Sie die Bestandteile vor ihrer Verwendung.

Informieren Sie den Kundenservice von Bestway® über zum Zeitpunkt des Kaufs beschädigte oder fehlende Teile.

Vergewissern Sie sich, dass die Bestandteile zu dem Modell gehören, das Sie erwerben wollten. Hinweise zur Montage erhalten Sie in der mitgelieferten Anleitung.

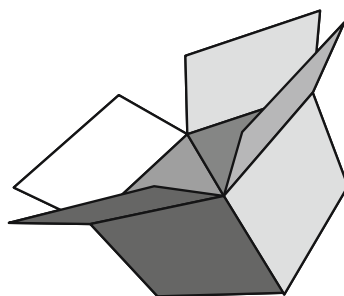

PRCD-Test

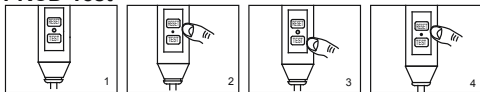

BITTE BEACHTEN: Die Abbildungen dienen lediglich Illustrationszwecken. Sie können vom tatsächlichen Produkt abweichen. Nicht maßstabsgetreu.

1. Schließen Sie den Stecker an.
2. Drücken Sie die „RESET“-Taste, die Kontrolllampe leuchtet auf.
3. Drücken Sie die „TEST“-Taste, die Kontrolllampe schaltet sich aus.
4. Drücken Sie die „RESET“-Taste, die Kontrolllampe leuchtet auf.
5. Drücken Sie die „Ein/Aus“-Taste zwei Sekunden lang, dann ist Ihre Pumpe einsatzbereit.



WARNHINWEIS: Überprüfen Sie, ob die Stromstärke Ihrer Stromversorgung für die Pumpe geeignet ist, bevor Sie den Stecker an die Steckdose anschließen.

WARNHINWEIS: Die Verwendung eines Verlängerungskabels oder einer Mehrfachsteckdose zum Anschließen der Poolheizung kann zur Überhitzung des Steckers führen und das Gerät sowie umliegende Gegenstände beschädigen. Der Whirlpool ist ein Elektrogerät der Schutzklasse 1 und ist direkt an eine geerdete Steckdose anzuschließen. Es wird empfohlen, nur Steckdosen zu verwenden, die gegen Feuchtigkeit geschützt sind und hoher Belastung standhalten. Überprüfen Sie Stecker und Steckdose vor der Verwendung des Whirlpools regelmäßig auf Anzeichen von Beschädigung; verwenden Sie den Whirlpool nicht, wenn Beschädigungen an Stecker oder Steckdose vorhanden sind. Wenn Sie sich bezüglich der Eigenschaften Ihrer Stromversorgung unsicher sind, ziehen Sie einen fachkundigen Elektriker hinzu, bevor Sie den Whirlpool anschließen.

WARNHINWEIS: Testen Sie den PRCD-Stecker vor jeder Verwendung, um die Gefahr von Stromschlägen zu vermeiden.

WARNHINWEIS: Verwenden Sie die Pumpe nicht, wenn dieser Test fehlschlägt. Für weitere Informationen besuchen Sie unsere Hilfeseiten im Internet unter www.bestwaycorp.com.

POTENZIALAUSGLEICHSKLEMME DER WHIRLPOOLPUMPE

Es empfiehlt sich, die Pumpe des Whirlpools durch einen qualifizierten Elektriker mithilfe eines 2,5 mm² Kupferleiters mit einer Potentialausgleichsklemme verbinden zu lassen.

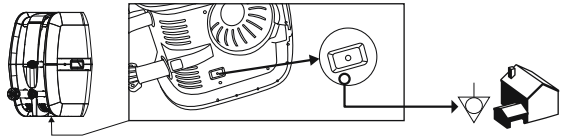

Beim Aufblasen werden Sie bemerken, dass Luft dort entweicht, wo der Luftschlauch an die Pumpe angeschlossen ist. Das ist aus technischen Gründen normal.

Wichtig: Decken Sie die Löcher unten am Aufblaschlauch nicht ab. Dadurch würde das Material zu stark aufgeblasen und könnte beschädigt werden.

Verwenden Sie zum Aufblasen keinen Druckluftkompressor.

Ziehen Sie den Pool nicht über rauhen Boden, da die Poolfolie Schaden nehmen kann.

Bei den Aufblaszeiten handelt es sich lediglich um Richtwerte.

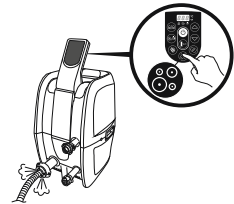

Überprüfung des Luftventils (für Whirlpools mit Schnellventil zum Aufblasen und Entleeren)

Überprüfen Sie das Luftventil vor dem Aufblasen sorgfältig, um sicherzustellen, dass es luftdicht schließt. Sitzt das Luftventil locker, ziehen Sie es mit dem mitgelieferten Schraubenschlüssel wie folgt fest:

Halten Sie die Rückseite des Luftventils an der Innenseite der Whirlpoolwand mit einer Hand fest und drehen Sie den Schraubenschlüssel im Uhrzeigersinn.

BITTE BEACHTEN:

1. Ziehen Sie das Ventil nicht zu fest.
2. Verstellen Sie das Verbindungsstück des Luftventils nicht während der Benutzung des Whirlpools.

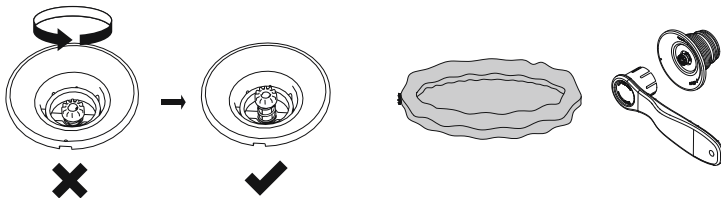

BENUTZUNG DES WHIRLPOOLS

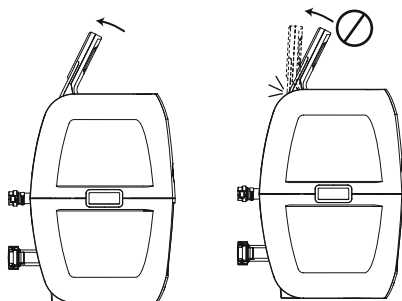

A. VERRIEGELN/ENTRIEGELN-TASTE: Die Pumpe hat eine 5-minütige Selbstverriegelungsfunktion, diese Lampe schaltet sich ein. Um die Pumpe zu ver- oder entriegeln, halten Sie einen Finger drei Sekunden lang auf der Verriegeln/Entriegeln-Taste.











B. ENERGIESPAR-ZEITSCHALTUHR-TASTE: Ermöglicht Energieersparnis durch Einstellen von Uhrzeit und Dauer des Heizzyklus für den Whirlpool. Auf diese Weise können Sie Ihren Whirlpool genießen, wann Sie wollen, ohne die Heizung ständig eingeschaltet zu lassen.

SCHRITT 1: Einstellen der Heizdauer

1. Drücken Sie die Taste , bis die LED  zu blinken beginnt.
2. Drücken Sie die Taste  oder , um die Heizdauer einzustellen (von 1-999 Stunden).
3. Drücken Sie die Taste  erneut, um die Heizdauer zu bestätigen.

SCHRITT 2: Stellen Sie die Anzahl der Stunden ab dem AKTUELLEN ZEITPUNKT ein, nach deren Ablauf sich die Heizung aktivieren soll

1. Wenn Sie die Heizdauer eingestellt haben, beginnt die LED  zu blinken.
2. Drücken Sie die Taste  oder , um die Stunden bis zur Aktivierung einzustellen (von 0-999 Stunden).
3. Drücken Sie die Taste  erneut oder berühren Sie zehn Sekunden lang keine der Tasten, um die Einstellung zu bestätigen. Die LED  leuchtet konstant und die Zeit bis zur Aktivierung der Heizung läuft.

Um die Einstellungen der Zeitschaltuhr zu ändern: Drücken Sie die Taste  und verwenden Sie die Taste  oder , um die Änderung vorzunehmen.

Um die Einstellungen zu löschen: Drücken Sie die Taste  zwei Sekunden lang.

BITTE BEACHTEN: Nach dem Einstellen blinken die aktuelle Temperatur und die Zeit abwechselnd auf der Anzeige.

BITTE BEACHTEN: Die Anzahl der Stunden, während derer die Heizung eingeschaltet sein soll, lässt sich zwischen 1 und 999 Stunden einstellen.

Die Vorlaufzeit ab dem AKTUELLEN ZEITPUNKT, nach deren Ablauf sich die Heizung aktivieren soll, lässt sich zwischen 0 und 999 Stunden einstellen. Wird bei dieser Eingabe 0 gewählt, aktiviert sich das Heizsystem sofort.

Bitte beachten Sie, dass es sich bei der Zeitschaltuhr um eine einmalige Einstellung handelt - um die Dauer der Heizphase und um die Stunden, nach deren Ablauf der Heizzyklus beginnt. Die Zeitschaltung wird anschließend deaktiviert und wiederholt sich NICHT.



C. HEIZTASTE: Mit dieser Taste aktivieren Sie das Heizsystem. Wenn die Lampe über der Heiztaste rot leuchtet, ist das Heizsystem aktiviert. Leuchtet die Lampe grün, besitzt das Wasser die gewünschte Temperatur und das Heizsystem ruht.

BITTE BEACHTEN: Wenn das Heizsystem aktiviert wird, startet die Filteranlage automatisch.

BITTE BEACHTEN: Wenn das Heizsystem ausgeschaltet wird, läuft die Filteranlage weiter.

BITTE BEACHTEN: Wenn die Whirlpoolheizung bei einer Wassertemperatur von unter 6 °C eingeschaltet ist, wärmt das Heizsystem das Wasser automatisch bis auf 10 °C auf.



D. MASSAGESYSTEM-TASTE: Mit dieser Taste aktivieren Sie das Massagesystem. Es besitzt eine Selbstabschaltung, die nach 30 Minuten aktiviert wird. Die Lampe über der Massagesystem-Taste leuchtet bei Aktivierung rot. **WICHTIG:** Schalten Sie das Massagesystem nicht bei angebrachter

Poolabdeckung ein. Es kann sich Luft im Whirlpool ansammeln und irreparable Schäden an der Abdeckung sowie Verletzungen verursachen.

BITTE BEACHTEN: Das Heiz- und das Massagesystem wirken zusammen, um ein angenehmes warmes Massageerlebnis zu bieten.



E/G. TASTEN ZUR TEMPERATUREINSTELLUNG: Wenn Sie die Tasten zum Erhöhen oder Verringern der Temperatur drücken, beginnt die LED zu blinken. Wenn sie blinkt, können Sie die gewünschte Temperatureinstellung vornehmen. Halten Sie die Tasten gedrückt, erhöhen oder verringern sich die Werte schneller.



Die neue gewünschte Temperatureinstellung erscheint als Bestätigung drei Sekunden lang auf der LED-Anzeige.

BITTE BEACHTEN: Die Temperatur ist auf 35 °C voreingestellt.

BITTE BEACHTEN: Die Temperatur lässt sich zwischen 20 °C und 40 °C einstellen.



F. EIN/AUS-TASTE: Drücken Sie diese Taste zwei Sekunden lang, um die Tasten des Bedienfelds zu aktivieren, und die Lampe leuchtet grün. Drücken Sie diese Taste zwei Sekunden lang, um alle aktivierten Funktionen auszuschalten.



H. CELSIUS/FAHRENHEIT-UMSCHALTER: Die Temperatur kann in Fahrenheit oder in Celsius angezeigt werden.



I. WASSERFILTER-TASTE: Mit dieser Taste schalten Sie die Filterpumpe ein und aus. Die Lampe über der Wasserfilter-Taste leuchtet bei Aktivierung rot.



ENERGIESPAR-ZEITSCHALTUHR-LED:

Blinkt diese LED, stellen Sie gerade die Heizdauer ein. Diese Lampe leuchtet, wenn die Heizung ihren Betrieb aufnimmt.



Blinkt diese LED, stellen Sie gerade die Anzahl der Stunden ab dem AKTUELLEN ZEITPUNKT ein, nach deren Ablauf die Heizung aktiviert wird. Wenn diese Lampe leuchtet, ist die Energiespar-Zeitschaltuhr eingestellt.

BITTE BEACHTEN: Die Effektivität der WASSERHEIZUNG kann sich unter folgenden Bedingungen ändern:

- Wenn die Außentemperatur unter 15 °C liegt.
- Wenn die Abdeckung nicht angebracht ist, während die Heizung in Betrieb ist.

BITTE BEACHTEN: Um die aktuelle Wassertemperatur anzuzeigen, lassen Sie die Filteranlage mindestens eine Minute lang laufen.

Die durch ein externes Thermometer gemessene Wassertemperatur kann von der am Bedienfeld des Whirlpools angezeigten Temperatur um bis zu 2 °C abweichen.

HINWEISE ZU VERWENDUNG IM WINTER



- Sie können den Whirlpool im Winter weiter verwenden, auch wenn die Temperatur niedriger ist als 6 °C. Das Freeze-Shield™-System hält die Wassertemperatur automatisch zwischen 6 °C und 10 °C und verhindert das Einfrieren des Wassers.
- Wichtig:** Liegt die Wassertemperatur niedriger als 6 °C, ist die Heizung des Whirlpools

ständig eingeschaltet zu lassen. In diesem Betriebsmodus kann das Freeze-Shield™-System die Innentemperatur zwischen 6 °C und 10 °C halten, um Schäden, wie gefrierendes Wasser in den Leitungen oder im Kreislaufsystem, zu vermeiden.

Wichtig: Arbeitet das Freeze-Shield™-System nicht, erscheinen am Whirlpool Warmmeldungen. Überprüfen Sie den Status Ihres Whirlpools, wenn die Außentemperaturen unter 6 °C fallen. Sollten Sie längere Zeit von zuhause abwesend sein und es besteht die Gefahr, dass die Temperaturen unter 6 °C fallen, raten wir Ihnen, den Whirlpool abzubauen und wie im Folgenden beschrieben zu lagern.

- Etwaige Schäden, die aus der Verwendung des Whirlpools unter diesen Bedingungen entstehen, liegen in der Verantwortung des Kunden. Verwenden Sie den Whirlpool nicht, wenn die Umgebungstemperatur auf -10 °C fällt.

HEIZUNGS-RESET

Wenn Sie den Lay-Z-SPA zum ersten Mal oder nach einer langen Standzeit verwenden, drücken Sie die Reset-Taste auf der Pumpe mit einem kleinen, dünnen Gegenstand.

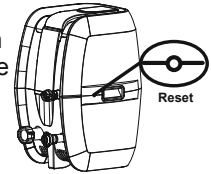

Wenn sich die Temperaturanzeige auf dem Bedienfeld (oder die Wassertemperatur) 4-5 Stunden nach Aktivierung des Heizsystems nicht geändert hat, drücken Sie die RESET-TASTE mit einem dünnen Gegenstand und starten Sie das Heizsystem neu.

WICHTIG: Das Heizsystem geht nicht in Betrieb, wenn die Außentemperatur über 40 °C beträgt oder wenn der Lay-Z-SPA direkter Sonneneinstrahlung ausgesetzt ist. In diesen Fällen warten Sie auf eine kühlere Tageszeit, bevor Sie die RESET-TASTE mit einem dünnen Gegenstand drücken und das Heizsystem neu starten.

WICHTIG

Die erforderliche Aufheizdauer auf 40 °C ist abhängig von der Ausgangswassertemperatur und der Umgebungstemperatur. Bei den unten angegebenen Daten handelt es sich daher lediglich um Richtwerte. Um die aktuelle Wassertemperatur anzuzeigen, lassen Sie die Filteranlage mindestens eine Minute lang laufen.

Umgebungstemperatur	Wassertemperatur	Zieltemperatur	Aufheizdauer
10°C(50°F)	10°C(50°F)	40°C(104°F)	18,5 Std.
15°C(59°F)	15°C(59°F)	40°C(104°F)	15 Std.
20°C(68°F)	20°C(68°F)	40°C(104°F)	11,5 Std.
25°C(77°F)	25°C(77°F)	40°C(104°F)	8,5 Std.
30°C(86°F)	30°C(86°F)	40°C(104°F)	5,5 Std.

- Decken Sie den Whirlpool während des Aufheizvorgangs mit der Poolabdeckung ab. Lassen Sie den Whirlpool unabgedeckt, verlängert sich die erforderliche Aufheizdauer.
- Ist der Whirlpool mit Wasser gefüllt, schalten Sie die Poolheizung nicht aus, wenn die Temperatur niedriger ist als 6 °C.

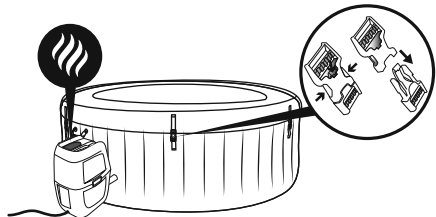

Stromversorgung	Massage-Turbogebläse	Heizelement	Wasserpumpe
220-240 V AC, 50 Hz, einphasig 2050 W bei 20 °C	800W	2,000W at 20°C	50W

WARTUNG

VORSICHT: Stellen Sie sicher, dass die Pumpe von der Stromversorgung getrennt ist, bevor Sie mit der Wartung des Whirlpools beginnen, um Verletzungs- oder Lebensgefahr auszuschließen.

Luft nachfüllen: Von Zeit zu Zeit müssen Sie zusätzliche Luft in Ihren Whirlpool pumpen. Die Temperaturunterschiede zwischen Tag und Nacht verändern den Druck in Ihrem Whirlpool und können zu einem gewissen Luftverlust führen. Bitte befolgen Sie die Aufbauanleitung, um den passenden Luftdruck wiederherzustellen. Wenn Sie die Pumpe zum Aufblasen verwenden, verschließen Sie bitte die Schläuche, um einen Wasseraustritt zu verhindern, dann trennen Sie die Verbindung der Pumpe und schrauben die Kappe (P00217) auf, damit kein Wasser aus der Luftleitung austritt.

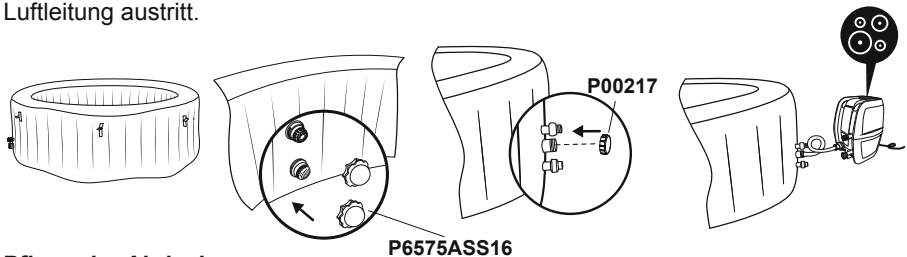

Pflege der Abdeckung

Die Abdeckung ist in regelmäßigen Abständen auf der Innen- und Außenseite zu reinigen. Verwenden Sie dazu eine geeignete Lösung, die unter anderem desinfizierende Eigenschaften besitzt (z. B. 10 mg/l freies Chlor).

Wartung der Filterkartuschen

Um Ihr Poolwasser sauber zu halten, überprüfen und reinigen Sie Ihre Filterkartuschen täglich wie unten beschrieben.

BITTE BEACHTEN: Wir empfehlen, Ihre Filterkartuschen wöchentlich auszutauschen oder sie zu ersetzen, falls sie verunreinigt und verfärbt bleiben.



Wasseraufbereitung

Verschmutzungen im Wasser setzen sich häufig an der Oberfläche unterhalb der Wasserlinie ab. Diese Verschmutzungen können zum Wachstum von Bakterien, Algen oder Pilzen führen. Es empfiehlt sich, Whirlpools so regelmäßig wie nötig zu reinigen. Mit der Zeit können sich hartnäckige Verfärbungen oder Biofilm an den Oberflächen unterhalb der Wasserlinie bilden oder es kann zu hohen Konzentrationen von Salzen oder unerwünschten Nebenprodukten von Reaktionen kommen. Je nach hygienischem Zustand, Sauberkeit, Sichtweite, Geruch, Verschmutzung und Verfärbung ist es ratsam, das Wasser vollständig auszutauschen und den Whirlpool zu reinigen bzw. zu desinfizieren. Beim Entleeren des Whirlpools sind die entsprechenden Vorschriften und Anweisungen zu beachten. Es ist unerlässlich, das Poolwasser sauber und in chemischem Gleichgewicht zu halten. Das alleinige Reinigen der Filterkartusche ist zur korrekten Wasseraufbereitung nicht ausreichend. Wir empfehlen den Einsatz von Poolchemikalien, um das chemische Gleichgewicht aufrechtzuerhalten, sowie Chlor-

oder Bromtabletten (kein Granulat) zur Verwendung mit dem Chemikaliendosierer. Die Wasserqualität steht in direktem Zusammenhang mit der Verwendungshäufigkeit des Whirlpools, der Anzahl der Benutzer und dem allgemeinen Pflegezustand. Wird keine chemische Behandlung des Wassers vorgenommen, sollte das Wasser alle drei Tage ausgetauscht werden. Es ist äußerst ratsam, zum Befüllen des Whirlpools Leitungswasser zu verwenden, um den Einfluss von unerwünschten Inhaltsstoffen wie Mineralien gering zu halten. Barfuß- und Liegebereiche sind ebenfalls sauber zu halten. Es darf kein Putzwasser in den Whirlpool oder dessen Wasserkreislauf gelangen. Die Umrandung des Whirlpools ist vorsichtig abzuspülen, um sie von Schmutz und Reinigungsmitteln zu befreien.

Bitte beachten: Wir empfehlen Ihnen, vor der Benutzung Ihres Lay-Z-Spas zu duschen, da Kosmetikprodukte, Cremes und andere Rückstände auf der Haut die Wasserqualität schnell vermindern. Zur Verwendung des Chemikaliendosierers folgen Sie bitte unten stehenden Anweisungen.

Einsatz von Chemikalien-Tabletten (nicht enthalten):

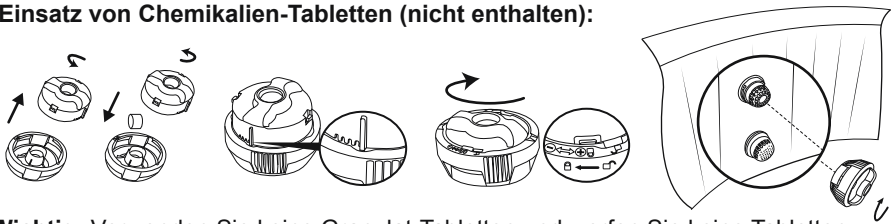

Wichtig: Verwenden Sie keine Granulat-Tabletten und werfen Sie keine Tabletten direkt ins Wasser. Die Chemikalien würden sich am Boden absetzen, das Material beschädigen und das PVC verfärben.

Einsatz von Flüssigchemikalien (nicht enthalten):

Wichtig: Geben Sie Flüssigchemikalien in kleinen Mengen in die Mitte des Pools, um den direkten Kontakt von Chemikalien und Whirlpooloberflächen zu vermeiden. Der direkte Kontakt der Chemikalien mit dem Poolmaterial beschädigt das Material und verfärbt dessen Oberfläche.

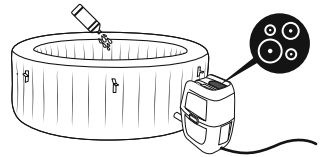

BITTE BEACHTEN: Entfernen Sie den Chemikaliendosierer aus dem Whirlpool, während Sie den Whirlpool verwenden.

WICHTIG: Nach der Wartung des Whirlpools mit Chemikalien verwenden Sie ein Testset (nicht enthalten), um die chemische Zusammensetzung des Wassers zu testen, bevor Sie den Whirlpool verwenden. Wir empfehlen die Aufbereitung Ihres Poolwassers entsprechend der folgenden Tabelle.

pH-Wert	Alkalinität	Freies Chlor
7,4-7,6	80-120 mg/l	2-4 mg/l

BITTE BEACHTEN: Schäden aus chemischem Ungleichgewicht sind von der Garantie nicht abgedeckt. Poolchemikalien sind potentiell giftig und deshalb mit Sorgfalt zu behandeln. Chemische Dämpfe sowie fehlerhafte Beschriftung und Lagerung von Chemikalienbehältern stellen ernsthafte Risiken für die Gesundheit dar. Bitte erkundigen Sie sich bei Ihrem örtlichen Fachhändler nach weiteren Informationen zur Anwendung von Poolchemikalien. Halten Sie sich streng an die Anweisungen des Chemikalienherstellers. Schäden am Whirlpool aus Missbrauch von Chemikalien und falscher Behandlung des Poolwassers sind von der Garantie nicht abgedeckt.

Wichtig: Durch die Überdosierung von Chemikalien können sich der Aufdruck und Bereiche des Poolmaterials verfärben. Im schlimmsten Fall wird die Poolfolie strukturell beschädigt.

ABBAU UND LAGERUNG

ENTLEEREN DES WHIRLPOOLS

1.

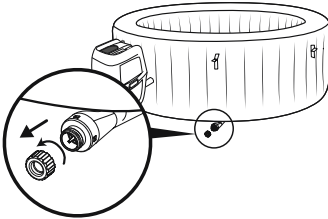

2.

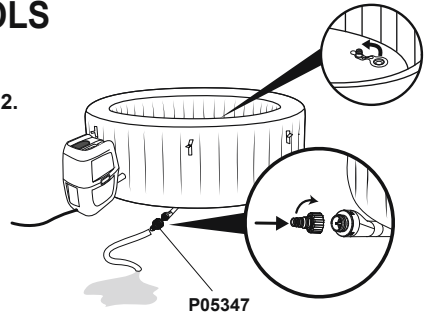

3. **BITTE BEACHTEN:** Trocknen Sie den Whirlpool.



4.

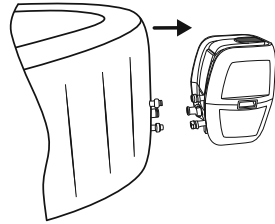

5.

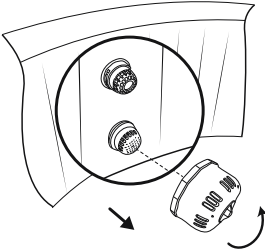

6.

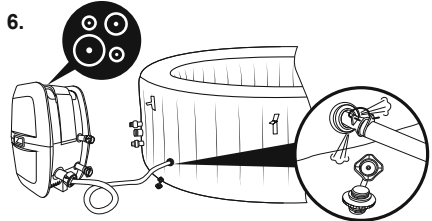

Für die Whirlpools Paris und Bali:
In der Luftkammer kann sich Wasserdampf befinden und es kann zu Schimmelbildung kommen, wenn sich bei der Lagerung Wasser im Inneren befindet. Bitte schrauben Sie das Ventil ab und verwenden Sie die Leitung, um Luft in die Luftkammer zu blasen, bis der Wasserdampf getrocknet ist. Dieser Vorgang kann bis zu 25 Stunden dauern.

Nur für Drop-Stitch-Whirlpools

1.

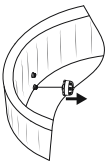

2.

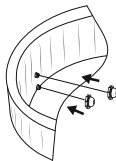

3.

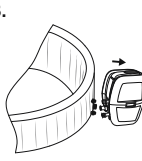

4.

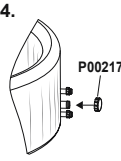

5.

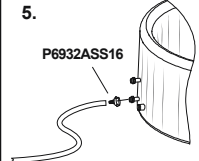

6.

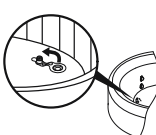

BITTE BEACHTEN: Heben Sie den Whirlpool an, wenn sich darin nur noch eine geringe Menge an Wasser befindet. Schäden an den Griffen sind von der Garantie nicht abgedeckt.

8. **BITTE BEACHTEN:** Trocknen Sie den Whirlpool.



Stellen Sie sicher, dass Whirlpool und Pumpe vollständig trocken sind. Dies ist für eine lange Lebensdauer des Whirlpools von größter Wichtigkeit. Es empfiehlt sich, die Pumpe zum Trockenblasen von Whirlpool, Pumpe und Leitungen zu verwenden. Entnehmen Sie die Filtersätze und entsorgen Sie die gebrauchten Filterkartuschen. Setzen Sie die zwei Stopper-Kappen wieder auf die Ein- und Ablassventile des Whirlpools. Lagern Sie den Whirlpool am besten in seiner Originalverpackung an einem warmen [über 15 °C] und trockenen Ort.

REINIGUNG DES WHIRLPOOLS

Reinigungsmittelrückstände und gelöste Feststoffe der Badekleidung sowie Chemikalien können sich an den Wänden des Whirlpools ansammeln. Reinigen Sie die Wände mit Seife und Wasser und spülen Sie sie gründlich ab.

BITTE BEACHTEN: Verwenden Sie KEINE harten Bürsten oder aggressiven Reinigungsmittel.

ENTLEEREN DER LUFT

Ihr Whirlpool ist mit einer Ablassfunktion für die Luft ausgestattet, um die Luft aus der Kammer vollständig zu entleeren und dadurch das Verpacken und Lagern zu erleichtern.

Schraubventil 

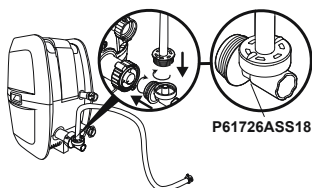

P61727ASS18

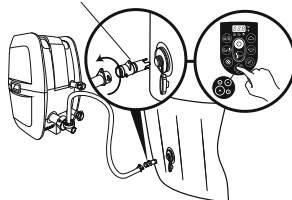

Schnellventil zum
Aufblasen und Entleeren

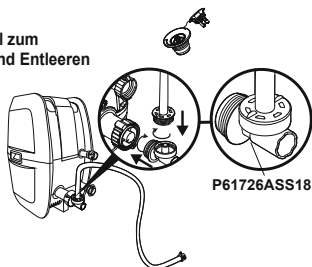

P05344

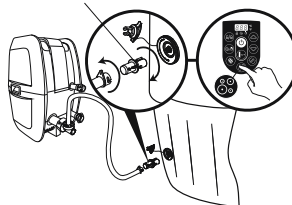

REPARATUR

PVC-Material

Bei Rissen oder Löchern verwenden Sie den mitgelieferten, robusten Reparaturflicken.

1. Reinigen Sie den zu reparierenden Bereich.
2. Ziehen Sie die Folie vorsichtig vom Reparaturflicken ab.
3. Drücken Sie den Flicker auf den zu reparierenden Bereich.
4. Warten Sie 30 Sekunden, bevor Sie mit dem Aufblasen beginnen.

Tritech PVC-Material

Bei Rissen oder Löchern verwenden Sie den mitgelieferten PVC-Reparaturflicken in Verbindung mit Klebstoff (nicht mitgeliefert) und gehen wie folgt vor:

1. Reinigen und trocknen Sie den zu reparierenden Bereich.
2. Schneiden Sie den PVC-Flicker auf die gewünschte Größe zu.
3. Bringen Sie auf einer Seite des zugeschnittenen Flickers Klebstoff (nicht mitgeliefert) auf. Verteilen Sie den Klebstoff gleichmäßig.
4. Nach 30 Sekunden Wartezeit bringen Sie den zugeschnittenen, mit Klebstoff versehenen Flicker auf den beschädigten Bereich auf.
5. Glätten Sie etwaige Luft einschüsse und üben Sie zwei Minuten lang kräftigen Druck aus.
6. Jetzt ist das Produkt wieder einsatzbereit. Wiederholen Sie den Vorgang, falls weitere Undichtigkeiten auftreten.
7. Warten Sie 30 Minuten, bevor Sie mit dem Aufblasen beginnen.



Entsorgung









Elektroartikel dürfen nicht über den Hausmüll entsorgt werden. Sie sind möglichst zu recyceln. Für Hinweise zum Recycling wenden Sie sich an Ihren Händler oder die zuständige Behörde vor Ort.

FEHLERBEHEBUNG

Bestway stellt an sich den Anspruch, den störungsfreien Whirlpool auf dem Markt zu liefern. Bei Problemen jeglicher Art zögern Sie bitte nicht, sich an Bestway oder Ihren Vertragshändler zu wenden. Im Folgenden finden Sie hilfreiche Tipps zur Diagnose und Behebung einiger häufiger Fehlerursachen.

Probleme	Mögliche Ursachen	Behebung
Die Pumpe funktioniert nicht	<ul style="list-style-type: none"> - Stromausfall - Stromkreis unterbrochen 	<ul style="list-style-type: none"> - Stromquelle überprüfen - Für weitere Hilfe besuchen Sie bitte den Bereich "Unterstützung" auf unserer Webseite, www.bestwaycorp.de
Die Pumpe heizt nicht ordnungsgemäß	<ul style="list-style-type: none"> - Temperatur zu niedrig eingestellt - Verunreinigte Filterkartusche - Temperaturbegrenzer defekt - Whirlpool nicht abgedeckt - Heizelement oder Sicherung defekt 	<ul style="list-style-type: none"> - Auf höhere Temperatur einstellen, siehe Abschnitt Betrieb der Pumpe - Filterkartusche reinigen/austauschen, siehe Abschnitt Reinigung und Austausch der Filterkartusche - Ziehen Sie den Netzstecker der Pumpe und stellen Sie sie an einen trockenen, kühlen Ort. Nehmen Sie ihren Betrieb erst wieder auf, wenn die Wassertemperatur bei 35 °C (95 °F) oder niedriger liegt - Bringen Sie die Abdeckung an - Für weitere Hilfe besuchen Sie bitte den Bereich "Unterstützung" auf unserer Webseite, www.bestwaycorp.de
Das Lay-Z-Massagesystem funktioniert nicht	<ul style="list-style-type: none"> - Die Luftpumpe überhitzt - Die Lay-Z-Spa Massage stoppt automatisch - Die Luftpumpe ist defekt 	<ul style="list-style-type: none"> - Ziehen Sie den Netzstecker der Pumpe und warten Sie zwei Stunden, bis sich die Pumpe abgekühlt hat. Stecken Sie den Netzstecker wieder ein und drücken Sie die Taste des Lay-Z-Massagesystems - Drücken Sie zum erneuten Starten die Taste des Lay-Z-Massagesystems - Für weitere Hilfe besuchen Sie bitte den Bereich "Unterstützung" auf unserer Webseite, www.bestwaycorp.de
Die Pumpenanschlüsse liegen nicht auf Höhe der Anschlüsse des Whirlpools	PVC besitzt die Eigenschaft sich zu verformen, was völlig normal ist	- Platzieren Sie die Pumpe mithilfe eines Holzstücks oder eines anderen nicht leitfähigen Materials erhöht, sodass ihre Anschlüsse auf Höhe der Anschlüsse des Whirlpools liegen
Der Whirlpool ist undicht	<ul style="list-style-type: none"> - Der Whirlpool hat einen Riss oder ein Loch - Das Luftventil hat sich gelockert 	<ul style="list-style-type: none"> - Verwenden Sie den mitgelieferten Reparaturflicken - Bedecken Sie das Luftventil mithilfe von Seifenwasser, um es auf Undichtigkeit zu prüfen. Ist es undicht, verwenden Sie den mitgelieferten Schraubenschlüssel, um das Luftventil wie folgt festzuziehen: <ol style="list-style-type: none"> 1. Entleeren Sie die Luft aus dem Whirlpool. 2. Halten Sie die Rückseite des Luftventils von der Innenseite der Poolwand aus mit einer Hand fest, während Sie den Schraubenschlüssel im Uhrzeigersinn drehen.
Das Wasser ist nicht sauber	<ul style="list-style-type: none"> - Ungenügende Filterdauer - Verunreinigte Filterkartusche - Unschonungemäße Wasseraufbereitung 	<ul style="list-style-type: none"> - Filterdauer erhöhen - Filterkartusche reinigen/austauschen (siehe Abschnitt Reinigung und Austausch der Filterkartusche) - Siehe die Anweisungen des Chemikalienherstellers
PRCD-Test fehlgeschlagen	Es besteht ein Problem mit dem Whirlpool	Für weitere Hilfe besuchen Sie bitte den Bereich "Unterstützung" auf unserer Webseite, www.bestwaycorp.de
Das Bedienfeld funktioniert nicht	<p>Das Bedienfeld besitzt eine Selbstverriegelung, die sich nach 5 Minuten Inaktivität aktiviert. Auf der LED-Anzeige findet sich das Symbol:  Wenn das Schlosssymbol leuchtet, ist das Bedienfeld verriegelt.</p> <ul style="list-style-type: none"> - Das Bedienfeld ist nicht aktiviert. 	<ul style="list-style-type: none"> - Um das Bedienfeld zu entriegeln, drücken Sie die Taste  3 Sekunden lang. Entriegelt das Bedienfeld nicht, starten Sie die Pumpe neu - ziehen Sie ihren Netzstecker und stecken Sie ihn wieder ein - Drücken Sie die Ein/Aus-Taste 2 Sekunden lang. Sollte das Problem Für weitere Hilfe besuchen Sie bitte den Bereich "Unterstützung" auf unserer Webseite, www.bestwaycorp.de
Welche Chemikalien sollten zur Wasseraufbereitung verwendet werden?	Informationen zur chemischen Aufbereitung erhalten Sie von Ihrem Fachhändler für Poolzubehör. Halten Sie sich genau an die Anweisungen des Chemikalienherstellers	
Wasser tritt aus den Anschlüssen zwischen Pumpe und Whirlpool aus	<ul style="list-style-type: none"> - Die Dichtungsringe in den Anschlüssen fehlen - Die Dichtungsringe sind nicht richtig eingesetzt - Die Dichtungsringe sind beschädigt - Die Anschlüsse sind nicht korrekt verschraubt 	<ul style="list-style-type: none"> - Bitte setzen Sie die Verschlusskappen auf der Innenseite des Spas ein, um einen Wasseraustritt zu verhindern. Entfernen Sie die Spa Pumpe vom Liner. Prüfen Sie, ob die Dichtungsringe korrekt platziert sind. - Sind die Dichtungen nicht an der richtigen Position, lösen Sie die Verschraubung und setzen die Dichtungen korrekt ein. - Bitte tauschen Sie beschädigte Dichtungen aus. Für weitere Hilfe besuchen Sie bitte den Bereich "Unterstützung" auf unserer Webseite, www.bestwaycorp.de - Wenn die Dichtungen intakt und korrekt eingesetzt sind, verschrauben Sie die Spa Pumpe wieder mit dem Spa. Bitte achten Sie auf den korrekten Sitz der Verschraubung (nicht verkantet etc.). - Entfernen Sie nun die Verschlusskappen von der Innenseite des Spas und ziehen ggf. den Verschlussring handfest bis keine Undichtigkeit mehr auftritt.

FEHLERCODES

GRÜNDE	URSACHEN	BEHEBUNG
<p>Die Sensoren für den Wasserdurchfluss arbeiten ohne Betätigen der Filter- oder Heiztaste.</p> 	<ol style="list-style-type: none"> Die Fühler der Sensoren sind nicht in die korrekte Position zurückgekehrt. Die Sensoren für den Wasserdurchfluss sind defekt. 	<ol style="list-style-type: none"> Ziehen Sie vorsichtig den Netzstecker und klopfen Sie sanft gegen die Seite der Pumpe, dann stecken Sie den Netzstecker wieder ein. Für weitere Hilfe besuchen Sie bitte den Bereich "Unterstützung" auf unserer Webseite, www.bestwaycorp.de
<p>Nach dem Starten der Funktionen Filtern und/oder Heizen oder während diese aktiv sind, liefern die Sensoren für den Wasserdurchfluss kein Messergebnis.</p> 	<ol style="list-style-type: none"> Die beiden Verschlusskappen auf der Innenseite des Pools wurden nicht entfernt Die Filterkartuschen sind verschmutzt. Aktivieren Sie das Filter- oder Heizsystem und legen Sie Ihre Hand vor den Auslass auf der Innenseite des Pools und prüfen Sie, ob Sie herausfließendes Wasser spüren. <ol style="list-style-type: none"> Fließt kein Wasser heraus, ist die Wasserpumpe defekt. Fließt Wasser heraus, aber der Fehler E H erscheint, sind die Sensoren für den Wasserdurchfluss defekt. Blockierter Wasserfluss durch verschmutzte/ defekte Filterkartusche Abgeknickte Anschlussrohre oder schlechter Wasserdurchfluss durch die Wasserführung des Liners Schutzsiebe sind blockiert: Schutzsiebe können durch hartes Wasser aufgrund von Kalkbildung blockiert werden. Abgenutzte Dichtungen Die Dichtungsringe innerhalb der Spa-Anschlüsse können defekt oder abgenutzt sein und den Wasserdurchfluss blockieren. 	<ol style="list-style-type: none"> Entfernen Sie die beiden Verschlusskappen vor dem Aufheizen; lesen Sie den Abschnitt Zusammenbau im Benutzerhandbuch. Entfernen Sie den Filtersatz auf der Innenseite des Pools und drücken Sie die Filter- oder Heiztaste. Erscheint keine Fehlermeldung, reinigen oder ersetzen Sie die Filterkartusche und bringen Sie den Filtersatz auf der Innenseite des Pools an. Für weitere Hilfe besuchen Sie bitte den Bereich "Unterstützung" auf unserer Webseite, www.bestwaycorp.de Bitte reinigen und überprüfen Sie die Filterkartusche auf Beschädigungen und ersetzen diese bei Bedarf. Für weitere Hilfe besuchen Sie bitte den Bereich "Unterstützung" auf unserer Webseite, www.bestwaycorp.de Bitte prüfen Sie, ob die Wasserleitungen in den Anschlüssen des Spa Liners verbogen, oder geknickt sind. Für weitere Hilfe besuchen Sie bitte den Bereich "Unterstützung" auf unserer Webseite, www.bestwaycorp.de Leeren Sie den Spa und halten Sie einen Gartenschlauch an die Wasserein- und ausgänge des Spa-Liners, um eventuelle Ablagerungen auszuspülen. Um sicherzustellen, dass alle Ablagerungen entfernt werden, führen Sie diesen Vorgang an den äußeren und inneren Ein- und Ausgängen aus. Verwenden Sie ggf. eine Zahnbürste, um hartnäckige Rückstände zu entfernen. Für weitere Hilfe besuchen Sie bitte den Bereich "Unterstützung" auf unserer Webseite, www.bestwaycorp.de Bitte überprüfen Sie den Zustand der Dichtungsringe. Lösen Sie hierzu die Anschlüsse und entnehmen die Dichtungen zur genaueren Prüfung. Für weitere Hilfe besuchen Sie bitte den Bereich "Unterstützung" auf unserer Webseite, www.bestwaycorp.de
<p>Das Thermometer der Pumpe zeigt eine Temperatur von unter 4 °C (40 °F) an.</p> 	<ol style="list-style-type: none"> Die Temperatur beträgt unter 4 °C (40 °F) Ist die Wassertemperatur höher als 7 °C (44,6 °F), ist das Thermometer defekt. 	<ol style="list-style-type: none"> Der Whirlpool ist nicht darauf ausgelegt, bei Wassertemperaturen von unter 4 °C (40 °F) betrieben zu werden. Ziehen Sie den Netzstecker der Pumpe und nehmen Sie ihren Betrieb erst wieder auf, wenn die Wassertemperatur 6 °C (43 °F) erreicht hat. Für weitere Hilfe besuchen Sie bitte den Bereich "Unterstützung" auf unserer Webseite, www.bestwaycorp.de
<p>Das Thermometer der Pumpe zeigt eine Temperatur von mehr als 50 °C (122 °F) an.</p> 	<ol style="list-style-type: none"> Die Wassertemperatur ist höher als 50 °C (122 °F) Ist die Wassertemperatur niedriger als 45 °C (113 °F), ist das Thermometer defekt. 	<ol style="list-style-type: none"> Der Whirlpool ist nicht darauf ausgelegt, bei Wassertemperaturen von über 40 °C (104 °F) betrieben zu werden. Ziehen Sie den Netzstecker der Pumpe und nehmen Sie ihren Betrieb erst wieder auf, wenn die Wassertemperatur bei 38 °C (100 °F) oder niedriger liegt. WICHTIG: Bevor Sie die Pumpe neu starten, drücken Sie die Reset-Taste der Pumpe. Für weitere Hilfe besuchen Sie bitte den Bereich "Unterstützung" auf unserer Webseite, www.bestwaycorp.de
<p>Die Anschlüsse des Pumpenthermometers sind defekt.</p> 	<ol style="list-style-type: none"> Die Anschlüsse des Pumpenthermometers funktionieren nicht korrekt. Das Pumpenthermometer ist defekt. 	<p>Für weitere Hilfe besuchen Sie bitte den Bereich "Unterstützung" auf unserer Webseite, www.bestwaycorp.de</p>
<p>Es besteht ein Problem mit dem manuellen Reset des Temperaturbegrenzers.</p> 	<p>Der manuelle Reset des Temperaturbegrenzers löst aus.</p>	<ol style="list-style-type: none"> Ziehen Sie den Netzstecker der Pumpe und drücken Sie die Reset-Taste, dann stecken Sie den Netzstecker wieder ein. Wird der Fehler weiterhin angezeigt, lesen Sie den Abschnitt RESET-TASTE im Handbuch. Für weitere Hilfe besuchen Sie bitte den Bereich "Unterstützung" auf unserer Webseite, www.bestwaycorp.de
<p>Der Erdungsanschluss ist defekt.</p> 	<ol style="list-style-type: none"> Es besteht ein Problem mit dem Erdungsanschluss in Ihrem Haus. Es besteht ein Problem mit der Pumpe. 	<p>Für weitere Hilfe besuchen Sie bitte den Bereich "Unterstützung" auf unserer Webseite, www.bestwaycorp.de</p>

TÄRKEITÄ TURVALLISUUSOHJEITA	pg 087
TARKISTUKSET ENNEN ASENNUSTA	pg 096
SPA-ALTAAN KÄYTTÄMINEN	pg 098
HUOLTO	pg 101
PURKAMINEN JA VARASTOINTI	pg 103
VIANETSINTÄ	pg 105
VIKAOODIT	pg 106



KÄY KATSOMASSA BESTWAYN YOUTUBE-KANAVAA

OHJEVIDEOITA LÖYTYY SIVUSTOSTA:

BESTWAYCORP.COM/SUPPORT

TÄRKEITÄ TURVAOHJEITA

TURVAOHJEET

Lue huolellisesti kaikki tämän käyttöoppaan ohjeet ja ymmärrä ja noudata niitä ennen spa-altaan asentamista ja käyttämistä.

TÄRKEITÄ TURVAOHJEITA – LUE JA NOUDATA KAIKKIA OHJEITA. VAROITUS!

- Spa-altaan virta tulee syöttää eristysmuuntajan tai vikavirtalaitteen (RCD) kautta, jonka toimintavirta ei ylitä 30 mA.
 - Spa-allas pitää liittää maadoitettuun verkkovirtapistorasiaan virtajohdolla, johon kuuluu pistoke ja laukaisuvirraltaan 10 mA oleva PRCD-kytkin.
 - Pumppu on testattava aina ennen jokaista käyttöä. Katso testiohjeet pumpun käyttöohjeista.
 - Ainoastaan valmistaja, valmistajan huoltokumppani tai muu vastaava pätevä henkilö voi vaihtaa vahingoittuneen virtajohdon.
 - Vältä sähköiskun riski äläkä käytä jatkojohtoa virtalähteeseen liittämiseksi. Käytä ainoastaan asianmukaisessa sijainnissa olevaa pistotulppaa.
 - Laitteen mikään osa ei saa sijaita altaan yläpuolella kun allasta käytetään.
 - Osat, joissa kulkee sähkövirtaa, lukuun ottamatta osia, joissa on turvallinen, erittäin alhainen alle 12 V:n jännite, on pidettävä altaassa olevan henkilön ulottumattomissa. Osat, joihin kuuluu sähköosia, lukuun ottamatta kauko-ohjauslaitteita, on sijoitettava tai kiinnitettävä siten, että ne eivät voi pudota spa-altaaseen.
 - Spa-altaan kanssa tulee käyttää maadoitettua virtalähdettä.
 - Rakennuksen seinässä oleva virtalähde on pidettävä yli 4 m etäisyydellä altaasta.
 - **Varoitus: Pistoke on pidettävä aina kuivana. Kytkeminen märkään pistokkeeseen on ehdottomasti kielletty!**
 - Pistoke on liitettävä suoraan ainoastaan kiinteästi asennettuun pistorasiaan.
 - Pistoke on oltava helppopääsyisessä paikassa spa-altaan asentamisen jälkeen.
- HUOMIO:** Vaaratilanteiden välttämiseksi, jotka voivat aiheutua lämmönkatkaisun tahattomasta nollaamisesta, laitetta ei saa varustaa ulkoisella kytkinlaitteella, kuten ajastimella, eikä sitä saa

liittää sähköpiiriin, josta katkaistaan tai johon kytketään säännöllisesti virta.

Kun olet käyttänyt spa-allasta 3–5 vuoden ajan, ota yhteyttä paikalliseen pätevään sähköasentajaan laitteen turvallisuuden ja toiminnan varmistamiseksi. Laitteen pääkomponentit, kuten sähkölaitteen lämmityselementti, ilmapuhaltimen moottori ja takaiskuventtiilit, tulisi tarkistaa ja (tarvittaessa) vaihtaa. Pätevän asentajan on tehtävä nämä toimet.

• **SÄHKÖISKUN VÄLTÄMISEKSI SPA-ALLASTA EI SAA KÄYTTÄÄ SATEELLA EIKÄ UKONILMALLA.**

- Älä koskaan käytä piilolinssiä spa-altaassa.
- Älä käytä spa-allasta kemikaalihuollon aikana.
- Jatkojohtoja ei saa käyttää.
- Älä kytke laitetta virtalähteeseen tai irrota sitä virtalähteestä, jos kädet ovat märät.
- Irrota laite virtalähteestä aina:
 - ennen puhdistusta ja muuta kunnossapitoa
 - jos allas jätetään vartioimatta lomakausien ajaksi.
- Kun laitetta ei käytetä pitkään aikaan (esimerkiksi talvella), spa tai allas tulisi purkaa osiin ja varastoida sisätiloihin.
- Turvallisuussyistä käytä ainoastaan spa-altaan valmistajan toimittamia tai hyväksymiä lisävarusteita.
- Älä sijoita spa-allasta liukkaalle pinnalle. Varmista ennen asennusta, että pinnalla ei ole teräviä esineitä.
- Älä koskaan aseta sähkölaitetta, kuten lampua, puhelinta, radiota tai televisiota, alle 2 m päähän altaasta.
- Huomio: Lue ohjeet aina ennen tuotteen käyttöä ja asennusta/uudelleenasennusta.
- Pidä ohjeet tallella. Jos ohjeet puuttuvat tai katoavat, ota yhteyttä valmistajaan tai hae ne verkkosivustolta osoitteessa www.bestwaycorp.com.
- **Varoitus: Sähköturvallisuuden ylläpitämiseksi PRCD-laite on asennettu sähköjohtoon. Jos havaitaan yli 10 mA:n vuotovirta, tämä laite katkaisee virransyötön. Irrota tässä tapauksessa virtajohto virtalähteestä ja lopeta välittömästi spa-altaan käyttö. Älä nolaa tuotetta itse. Ota yhteyttä paikalliseen huoltoedustajaan tuotteen tarkistamiseksi ja korjaamiseksi.**
- 8 vuotta täyttäneet lapset ja fyysisistä, henkisistä tai aistirajoitteista

kärsivät tai kokemattomat tai tietotasoltaan rajoitetut henkilöt voivat käyttää tätä tuotetta, jos he ovat saaneet opastusta tai ohjeita tuotteen turvalliseen käyttöön ja ymmärtävät siihen liittyvät riskit. Lapset eivät saa leikkiä tuotteella. (EU:ta varten)

- Tuotteen saa huoltaa ja puhdistaa vain yli 18-vuotias aikuinen, joka ymmärtää sähköiskun vaarat. Tämä tuote ei ole tarkoitettu seuraavien ryhmien käyttöön: lapset ja fyysisistä, henkisistä tai aistirajoitteista kärsivät tai kokemattomat tai tietotasoltaan rajoitetut henkilöt. Kyseiset henkilöt voivat kuitenkin käyttää tuotetta, jos he ovat saaneet opastusta tai ohjeita tuotteen turvalliseen käyttöön henkilöltä, joka on vastuussa heidän turvallisuudestaan. Lapsia tulee valvoa sen varmistamiseksi, että he eivät leiki tällä laitteella. (EU:n ulkopuoliset markkinat)
- Lapset leikkivät mielellään vedellä. Muista siis peittää allas suojuksella jokaisen käytön jälkeen.
- Älä hautaa johtoa maan alle. Sijoita johto siten, että ruohon- tai pensasleikkureista ja muista laitteista johtuvien vahinkojen riski on mahdollisimman pieni.
- **VAARA** - Hukkumisen vaara (erityisesti alle 5 vuotiaat lapset). Lasten luvaton pääsy spa-altaalle on estettävä huolellisesti. Tämä voidaan tehdä aikuisen valvoessa turvallista käyntiä tai asentamalla spa-altaaseen suojalaite. Onnettomuuksien välttämiseksi spa-altaan käytön aikana on varmistettava, että lapset ovat aikuisten jatkuvassa valvonnassa.
- **VAARA** - Tapaturman vaara. Tämän spa-altaan imuliitännät on mitoitettu pumpun tuottamaan vesivirtaukseen. Jos imuliitännät tai pumppu on vaihdettava, varmista, että virtausarvot ovat sopivat. Älä koskaan käytä spa-allasta, jos imuliitännät ovat rikkoutuneet tai niitä puuttuu. Älä koskaan vaihda imuliitännää liitännään, jonka nimellinen virtaus on alkuperäisessä imuliitännässä merkityn arvon alle.
- **VAHINGOITTUMISEN VAARA.** Älä koskaan käytä spa-allasta, jos sisäänmeno- tai ulostuloputket ovat rikki tai puuttuvat. Älä koskaan yritä itse korjata sisäänmeno- tai ulostuloputkia. Kysy aina neuvoa paikallisesta asiakaspalvelusta.
- **SÄHKÖISKUN VAARA.** Asenna vähintään 2 m päähän metallipinnoista.
- **SÄHKÖISKUN VAARA.** Älä koskaan käytä sähkölaitteita spa-altaassa ollessasi tai kun kehosi on märkä. Älä koskaan aseta

sähkölaitetta, kuten lamppua, puhelinta, radiota tai televisiota, alle 2 m päähän altaasta.

- Raskaudenaikainen oleskelu kuumassa vedessä voi vahingoittaa sikiötä. Oleskele vedessä korkeintaan 10 minuuttia kerrallaan.
- **VAHINGOITTUMISRISKIN VÄHENTÄMINEN:**
 - A. Altaan vesi ei koskaan saisi olla yli 40 °C (104 °F). Veden lämpötiloja 38 °C (100 °F) – 40 °C (104 °F) pidetään turvallisina ja miellyttävinä terveille aikuisille. Viileämpää vettä suositellaan, kun käyttäjiä ovat nuoret lapset tai kun spa-altaassa oleskelu ylittää 10 minuuttia.
 - B. Koska liian korkea veden lämpötila voi aiheuttaa sikiövaurioita raskauden alkukuukausina, raskaana tai mahdollisesti raskaana olevien naisten on rajoitettava altaan veden lämpötila 38 °C:seen (100 °F).
 - C. Ennen spa-altaaseen menemistä käyttäjän tulisi mitata veden lämpötila tarkalla lämpömittarilla, sillä veden lämpötilan säätölaitteiden toleranssi vaihtelee.
 - D. Alkoholien, huumeiden tai lääkkeiden käyttö ennen altaan käyttöä tai altaan käytön aikana voi johtaa tajuttomuuteen ja hukkumisvaaraan.
 - E. Ylipainoisten henkilöiden tai henkilöiden, joilla on tai on ollut jokin sydänsairaus, matala tai korkea verenpaine, verenkiertoelimistön sairauksia tai diabetes, tulisi ottaa yhteyttä lääkäriin ennen spa:n käyttöä.
 - F. Lääkkeitä käyttävien henkilöiden tulisi kääntyä lääkärin puoleen ennen altaan käyttöä, koska jotkut lääkkeet voivat aiheuttaa uneliaisuutta kun taas toiset lääkkeet saattavat vaikuttaa sydämen sykkeeseen, verenpaineeseen ja verenkiertoon.
 - G. Älä laita päätä koskaan veden alle.
 - H. Älä niele altaan vettä.
- **VAHINGOITTUMISRISKIN VÄHENTÄMINEN:** Älä koskaan kaada vettä, jonka lämpötila on yli 40 °C (104 °F), suoraan spa-altaaseen.
- Alkoholien, huumeiden tai lääkkeiden käyttö voi kasvattaa hengenvaarallisen kehon lämpötilan nousun riskiä huomattavasti. Hypertermia eli liikalämpöisyys syntyy, kun kehon lämpötila nousee useita asteita yli kehon normaalin lämpötilan, joka on 37 °C (98,6 °F). Hypertermian oireita ovat kehon sisälämpötilan nousu, pyöräytyminen, voimattomuus, uneliaisuus ja pyöräytyminen.

Hypertermian vaikutuksia ovat: kykenemättömyys huomata kuumuutta, kykenemättömyys ymmärtää, että henkilön tulisi poistua spa- tai muusta altaasta, ymmärtämättömyys siitä, että tilanne on vaarallinen, sikiövauriot raskaana olevilla naisilla, fyysinen kykenemättömyys poistua altaasta, tajuttomuus, joka voi johtaa hukkumiseen.

- Sähköasennusten tulee noudattaa kansallisia säännöksiä. Jos sinulla on kysyttävää sähköasennuksista, ota yhteyttä pätevään sähköasentajaan.
- Nämä varoitukset, ohjeet ja turvallisuusohjeet koskevat yleisiä vedessä virkistäytymisen riskejä, mutta ne eivät pysty kattamaan kaikkia riskejä ja vaaroja kaikissa tapauksissa. Ole aina varovainen, käytä tervettä järkeä ja hyvää arvostelukykä, kun olet vedessä. Säilytä nämä tiedot myöhempiä käyttöä varten. Lisäksi laitteen mukana saattaa tulla seuraavat ohjeet spa-altaan tyypistä riippuen:

Uimataidottomien turvallisuus

- Jatkuva, aktiivinen ja tarkkaavainen heikkojen uimareiden tai uimataidottomien valvonta pätevä aikuisen toimesta vaaditaan kaikkina aikoina (muistaen, että alle viisi vuotiaat lapset ovat suurimmassa hukkumisvaarassa).
- Määrää pätevä aikuinen valvomaan allasta joka kerta, kun sitä käytetään.
- Heikkojen uimareiden tai uimataidottomien tulisi käyttää henkilönsuojaimia erityisesti liikunta-altaassa.
- Kun allas ei ole käytössä tai se on vartioimaton, poista kaikki lelut altaasta ja sen ympäristöstä, jotta lapsilla ei olisi houkutus mennä altaalle.

Turvalaitteet

- Turvasuojusta tai muuta turvalaitetta tulee käyttää, tai kaikki ovet ja ikkunat (soveltuvin osin) tulee lukita luvattoman pääsyn estämiseksi altaalle.
- Reunat, allaspeitteet, hälyttimet tai vastaavat turvalaitteet ovat hyödyllisiä apuvälineitä, mutta ne eivät korvaa jatkuvaa ja pätevää aikuisen valvontaa.

Turvalaitteisto

- Suosittelemme säilyttämään pelastuslaitteistoja (esim. pelastusrenkas) altaalla (jos asiaankuuluvaa).
- Pidä toimiva puhelin ja luettelo hätäpuhelinnumeroista lähellä

allasta.

Spa-altaan turvallinen käyttö

- Kannusta kaikkia käyttäjiä, erityisesti lapsia, opettelemaan uimaan.
- Opettele perusensiapu (paineluelvytys) ja päivitä tätä osaamista säännöllisesti. Tämä voi pelastaa elämän hätätilanteessa.
- Ohjeista kaikkia altaan käyttäjiä, lapset mukaan lukien, mitä tehdä hätätilanteessa
- Älä koskaan sukella altaan matalaan osaan. Tämä voi aiheuttaa vakavan vamman tai kuoleman.
- Älä käytä uima-allasta, kun käytät alkoholia tai lääkitystä, jotka voivat heikentää kykyäsi käyttää allasta turvallisesti.
- Kun allaspeitteitä käytetään, poista ne kokonaan altaan pinnalta ennen altaaseen menoa.
- Suojaa spa-altaan käyttäjiä veteen liittyviltä sairauksilta pitämällä vesi käsiteltynä ja noudattamalla hyviä hygieniakäytäntöjä. Katso vedenkäsittelyohjeita käyttöoppaasta.
- Säilytä kemikaalit poissa lasten ulottuvilta.
- Käytä mukana tulevia merkkejä spa-altaassa tai 2 000 mm:n päässä altaasta selvästi näkyvässä paikassa.
- Siirreltävät tikkaat on varastoitava turvallisesti paikkaan, jossa lapset eivät voi kiivetä niille.

KYSY OHJEITA LÄÄKÄRILTÄSI.

HUOMIO:

- Huomio: älä avaa ja täytä spa-allasta ympäristön lämpötilan ollessa alle 15 °C (59 °F). Suosittelemme täyttämään spa-altaan sisätilassa ja jatkamaan asennusta sitten ulkona. Jos ulkolämpötila on alle 6 °C (42,8 °F), spa-altaan lämmittimen on oltava koko ajan käytössä. Tässä tilassa Freeze Shield™ -järjestelmä pitää sisälämpötilan välillä 6 °C (42,8 °F) – 10 °C (50 °F) vaurioiden välttämiseksi, kuten veden jäätyminen estämiseksi 8 putkessa tai kiertojärjestelmässä.
Tärkeää: Jos Freeze Shield™ -järjestelmä ei toimi, spa-altaaseen ilmestyy hälytyksiä. Tarkista spa-altaan tila, jos ulkoilman lämpötila on alle 6 °C (42,8 °F). Jos olet pitkään poissa kotoa ja ympäristön lämpötila saattaa laskea alle 6 °C (42,8 °F), suosittelemme voimakkaasti purkamaan spa-altaan ja varastoimaan sen seuraavien säilytysohjeiden mukaan.
- Älä käytä spa-allasta yksin.

- Tarttuvia tauteja sairastavien ei tule käyttää spa-allasta.
- Älä käytä spa-allasta heti raskaan urheilun jälkeen.
- Astu aina altaaseen ja poistu sieltä varovasti ja hitaasti. Märät pinnat ovat liukkaita.
- Vältä vahingoittamasta pumppua: käytä spa-allasta vain silloin, kun se on täynnä vettä.
- Poistu spa-altaasta välittömästi, jos tunnet itsesi uniseksi tai olosi on huono.
- Älä koskaan lisää kemikaaleihin vettä. Lisää aina kemikaalit veteen. Näit voit välttää voimakkaat kemikaalien päästöt ilmaan tai reaktiot, jotka voivat olla seurausta vaarallisista kemikaalisuihkeista.
- Katso puhdistusohjeet, veden kunnossapito-ohjeet ja veden poisto-ohjeet kohdasta KUNNOSSAPITO.
- Katso asennusohjeet alla olevasta kappaleesta.

HUOMAUTUS:

- Tarkista laite ennen käyttöä. Ilmoita Bestwaylle kaikista ostohetkellä rikkinäisistä tai puuttuvista osista tässä käsikirjassa mainittuun asiakaspalveluosoitteeseen. Tarkista, että laitteen osat ovat sen mallin osia, jonka halusit ostaa.
- Tätä tuotetta ei ole tarkoitettu kaupalliseen käyttöön.

PIDÄ NÄMÄ OHJEET TALLESSA

PAIKAN VALINTA

Sisällä ja ulkona & maanpinnan yläpuolella & kannettava johdotus & kannettava spa-allas

VAROITUS! Valitun paikan on pystyttävä kantamaan odotettu paino.

VAROITUS! On järjestettävä asianmukainen vedenpoistojärjestelmä, joka pystyy poistamaan sisä- ja ulkoasennusten ylimääräisen veden.

- Pidä spa-allas aina peitettyinä peitteellä lämmön haihtumisen minimoimiseksi spa-altaan lämmityksessä käyttöjen välillä (mutta ei silloin kun se on käytössä). Varmista, että peite on asetettu tiukasti ohjeiden mukaan hyvä eristyksen saamiseksi. Suosittelemme, että kun peitettä ei käytetä, se pidetään puhtauden säilyttämiseksi muualla kuin maassa (erityisesti vesialtaan vedenpinnan läheisyydessä). Peite tulee säilyttää asianmukaisessa paikassa, jossa se ei pääse vahingoittumaan tai aiheuttamaan vahinkoa.

- Tarkista asetettu veden lämpötila ja harkitse sen alentamista silloin, kun spa-allasta ei yleensä käytetä.
- Harkitse ulkoisista olosuhteista riippuen lämmittimen sammuttamista kokonaan, jos spa-allasta ei käytetä pidempään aikaan (jos altaassa on tämä mahdollisuus, ja jos desinfiointi/pH-arvot säilyvät edelleen).
- Suosittelemme käyttämään spa-altaan alla eristävää maakangasta lämmön haihtumisen minimoimiseksi spa-altaan pohjan kautta.
- Pidä pumpun suodattimet puhtaina asianmukaisen toiminnan säilyttämiseksi ja tarpeettomien vedenvaihtojen ja uudelleenlämmityksen välttämiseksi.
- Pidä spa-allas loitolla muusta alueesta äänihäiriöiden välttämiseksi.
- Suosittelemme pyytämään pätevän urakoitsijan tai rakennusinsinöörin tarkistamaan, että tukimateriaali on riittävän luja kannattelemaan spa-altaan, spa:n veden ja kylpijien nimellisen maksimikuorman. Lue täytetyn altaan painotiedot pakkauksesta.
- Jätä spa-altaan ympärille vähintään 1 metri vapaata tilaa.
- Kysy paikallisilta viranomaisilta tietoa vesisäännöksistä koskien asianmukaista veden syöttöä spa-altaan täyttämiseksi.
- Suosittelemme kysymään ohjeita ammattilaisilta ja/tai paikallisilta viranomaisilta paikallisten tai kansallisten lakien/määräysten osalta koskien lasten suoja-aitaa, turva-aitoja, valaistusta ja muita turvallisuusvaatimuksia.
- Älä laita peitettä maahan tai muulle likaiselle pinnalle kun se ei ole paikallaan spa-altaassa.
- Kun spa-allas on käytössä, peite tulee laittaa puhtaalle, kuivalle alueelle, muutoin siihen voi kertyä likaa ja bakteereja. Älä laita peitteitä puupöydille tai puiselle terassille; se voi haalistuttaa puuta. Hyvä käytäntö on käyttää peitteen nostinta tai vastaavaa välinettä, jotta voidaan varmistaa, että peite ei kosketa maahan. Erittäin suositeltavaa on käyttää peitteen nostinta spa-altaissa, joita käytetään vuokraukseen.

TÄRKEÄÄ! Lay-Z-Span, veden ja käyttäjien yhteispainon vuoksi on äärimmäisen tärkeää, että Lay-Z-Spa:n

asennusalusta on sileä, tasainen, vaakasuorassa ja kannattelee tasaisesti painon koko ajan Lay-Z-Spa:n ollessa asennettuna (ei matolla tai muun vastaavan materiaalin päällä). Jos Lay-Z-Spa asetetaan pinnalle, joka ei täytä näitä vaatimuksia, valmistajan takuu ei kata väärän tuennan aiheuttamia vahinkoja. Lay-Z-Spa:n omistajan vastuulla on taata asennuspaikan eheys kaiken aikaa.

1. Asennus sisätilaan:

Ota huomioon erityiset vaatimukset, jos spa-allas asennetaan sisätilaan.

- Kosteus on luonnollinen Lay-Z-Spa:n asennuksen sivuvaikutus. Määrittele ilman kosteuden vaikutus paljaalle puulle, paperille jne. valitussa paikassa. Näiden vaikutusten vähentämiseksi valitulla alueella on parasta olla hyvä ilmanvaihto. Arkkitehti voi auttaa määrittämään, tarvitaanko lisäilmanvaihtoa.
- Kysy asennusvaatimuksista paikalliselta viranomaiselta.
- Pidä sopivaa ilmankäsittelyä spa-altaan huoneessa (tuuletus ja kosteudenpoisto) käyttäjien turvallisuuden ja mukavuuden takaamiseksi.
- Älä asenna spa-allasta matolle tai muun lattiamateriaalin päälle (kuten käsittelemätön korkki, puu tai muut huokoiset materiaalit), jotka edistävät tai hautovat kosteutta ja bakteereja tai jotka voivat vaikuttaa altaassa käytettyihin vedenkäsittelykemikaaleihin.
- Tyhjennä spa-allas ennen sen poistamista huoneesta tai rakennuksesta.

2. Asennus ulkotilaan:

- Täyttämisen, tyhjennyksen tai käytön aikana vettä saattaa valua ulos altaasta. Siksi Lay-Z-Spa tulisi asentaa lattiaviemäriin lähelle.
- Älä jätä spa-altaan pintaa alttiiksi auringonvalolle pitkäksi aikaa.
- Kysy paikallisista ammattiasentajilta ympäristöolosuhteista, kuten pohjavedestä ja jäätymisen vaarasta.
- Suojaa spa-allas suoralta auringonvalolta peitteellä, kun allas ei ole käytössä.

TARKISTUKSET ENNEN ASENNUSTA

OSIEN TARKASTUS

Tarkista tuote ennen käyttöä.

Ilmoita Bestway®-asiakaspalvelulle kaikista ostohetkellä rikkinäisistä tai puuttuvista osista. Tarkista, että laitteen osat ovat sen mallin osia, jonka halusit ostaa. Katso kokoonpano mukana tulevasta asennuslehtisestä.

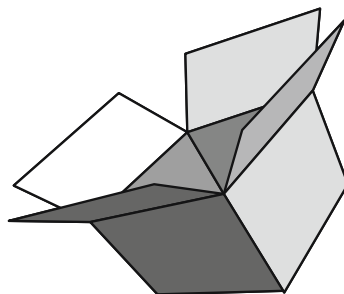

PRCS Tset

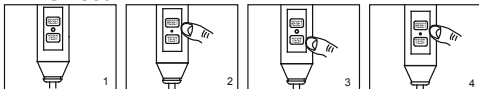

HUOMAUTUS: Piirustukset ovat vain viitteeksi. Ne eivät välttämättä vastaa todellista tuotetta. Ne eivät ole mittakaavassa.

1. Työnnä pistoke pistorasiaan.
2. Paina RESET-painiketta. Merkkivalo syttyy.
3. Paina TEST-painiketta. Merkkivalo sammuu.
4. Paina RESET-painiketta. Merkkivalo syttyy.
5. Paina On/Off-painiketta 2 sekunnin ajan. Pumppu on käyttövalmis.



VAROITUS: Tarkista ennen pistokkeen työntämistä virtapistokkeeseen, että virtalähteen jännite on pumpun kannalta oikea.

VAROITUS: Jatkojohdon tai usean pistokkeen sovittimen käyttäminen altaan lämmittimen kanssa voi aiheuttaa sovittimen ylikuumentumisen, mikä voi vahingoittaa laitteistoa ja ympärillä olevia esineitä. Spa-allas on luokan I sähkölaite ja se on liitettävä suoraan maadoitettuun pistorasiaan. On suositeltavaa käyttää ainoastaan pistorasioita, jotka ovat kosteudenkestäviä ja high power loading -yhteensopivia. Tarkista pistoke ja pistorasia säännöllisesti vaurioiden varalta, ennen kuin käytät allasta. Älä käytä spa-allasta, jos pistoke tai pistorasia on vahingoittunut. Jos olet epävarma sähkövirtaan liittyvistä asioista, ota yhteyttä valtuutettuun sähköalan ammattilaiseen ennen spa-allaan käyttöä.

VAROITUS: PRCD-pistoke on testattava aina ennen käyttöä. Näin voidaan välttää sähköiskun vaara.

VAROITUS: Älä käytä pistoketta, jos se ei läpäise testiä. Saat lisätietoja ja apua sivustomme Support-osasta osoitteessa www.bestwaycorp.com.

SPA-PUMPUN POTENTIAALINTASAUSLIITOS

On suositeltavaa, että pätevä sähköasentaja yhdistää spa-altaan pumpun potentiaalintasausliitokseen käyttämällä (vähintään) 2,5 mm² kuparijohdinta.

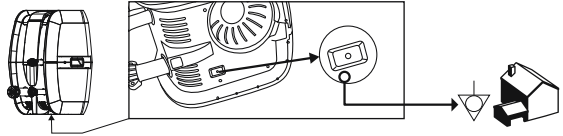

Ilmaletkun ja pumpun liittymäkohdasta vuotaa ilmaa ilmalla täyttämisen aikana. Tämä on normaalia. Tärkeää: Älä peitä ilmantäyttöletkun tyvessä olevia aukkoja. Muutoin vuoraus täyttyy liikaa, mikä vahingoittaa rakennetta.

Älä täytä allasta ilmalla käyttämällä ilmakompressoria. Älä vedä allasta karhealla alustalla, sillä se saattaa vahingoittaa allaan vuorausta. Täyttöaika on viitteellinen.

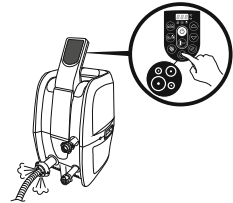

Ilmaventtiilin tarkastus (spa-altaat, joissa on pikatäyttö/-tyhjennysventtiili)

Tarkista ilmaventtiili aina huolellisesti ennen ilmalla täyttämistä sen varmistamiseksi, että ilmaa ei pääse vuotamaan. Jos ilmaventtiili on irti, kiinnitä se mukana toimitetulla avaimella seuraavien ohjeiden mukaisesti:

Pidä toisella kädellä ilmaventtiilin takaosasta kiinni spa:n sisäseinän sisäpuolelta käsin ja käännä kiintoavainta myötäpäivään.

HUOMAUTUS:

1. Älä kierrä liian kireästi kiinni.
2. Älä säädä ilmaventtiilin liitintä, kun spa on käytössä.

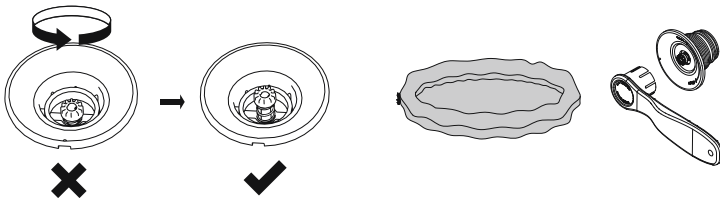

SPA-ALTAAN KÄYTTÄMINEN

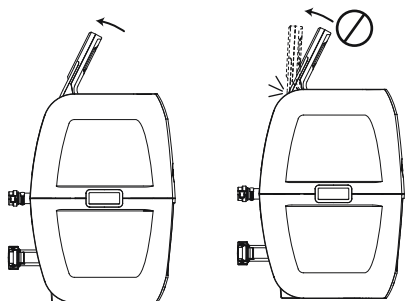

A. LUKITUS/LUKITUKSEN POISTO -PAINIKE: Pumpussa on 5 minuutin automaattinen lukitus; sen merkiksi tämä valo syttyy. Voit lukita pumpun tai avata pumpun lukituksen asettamalla sormen tämän painikkeen päälle 3 sekunniksi.



B. ENERGIANSÄÄSTÖ-AJASTINPAINIKE: Tämä toiminto auttaa säästämään energiaa asettamalla spa-altaan lämmitys aika ja lämmityksen kesto. Tämän ansiosta voit nauttia spa-kokemuksestasi silloin kun haluat, eikä sinun tarvitse pitää lämmitintä päällä jatkuvasti.

VAIHE 1: Aseta lämmityksen kesto

1. Paina painiketta, kunnes LED-valo vilkkuu.
2. Paina tai painiketta ja säädä lämmityksen kesto aika (1-999 tuntia).
3. Vahvista lämmityksen kesto painamalla uudelleen painiketta.

VAIHE 2: Aseta tuntien määrä, JOIDEN KULUTTUA lämmitin aktivoituu

1. Lämmityksen keston asettamisen jälkeen LED-valo alkaa vilkkuu.
2. Aseta tunnit käynnistykseen saakka (0-999 tuntia) painamalla tai painiketta.
3. Vahvista asetukset painamalla painiketta uudelleen tai ole koskematta mihinkään 10 sekunnin ajan.

Ajastimen asetus on kertakäyttöinen. Käyttäjällä asetetaan lämmityssyklin keston ja määrää, kuinka monen tunnin kuluttua nykyhetkestä lämmityssykli käynnistyy. Ajastin EI toista toimintaa ellei sitä nollata välillä.

Asetuksen peruuttaminen: Paina painiketta 2 sekunnin ajan.

HUOMAUTUS: Näytössä näkyy asetuksen jälkeen vuorotellen tämän hetken lämpötila ja kellonaika.

HUOMAUTUS: Ajastin (aika, jolloin lämmitin on päällä) voidaan säätää välillä 1–999 tuntia.

Varausaika (tunnit NYKYISESTÄ HETKESTÄ lämmitin käynnistymiseen) voidaan asettaa välillä 1–999 tuntia. Jos ajastimen asetukseksi on asetettu 0, lämmitysjärjestelmä käynnistyy välittömästi.

Ajastimen asetus on kertakäyttöinen. Käyttäjällä asetetaan lämmityssyklin keston ja määrää, kuinka monen tunnin kuluttua nykyhetkestä lämmityssykli käynnistyy. Ajastin EI toista toimintaa ellei sitä nollata välillä.

C. LÄMMITYSPAINIKE: Tällä painikkeella voit aktivoida lämmitysjärjestelmän.

Kun painikkeen yläpuolella oleva valo palaa punaisena, lämmitysjärjestelmä on aktivoitu.

Kun valo on vihreä, vesi on määrätetyn lämpöistä ja lämmitysjärjestelmä on lepotilassa.

HUOMAUTUS: Lämmitysjärjestelmän aktivointi käynnistää suodatusjärjestelmän automaattisesti.

HUOMAUTUS: Suodatusjärjestelmä jatkaa toimintaansa, kun lämmitysjärjestelmä sammutetaan.

HUOMAUTUS: Jos lämmitin on päällä, kun veden lämpötila on alle 6 °C (42,8 °F), lämmitysjärjestelmä lämmittää veden automaattisesti lämpötilaan 10 °C (50 °F).



D. HIERONTAJÄRJESTELMÄN PAINIKE: Tätä painiketta painamalla voit

aktivoida hierontajärjestelmän. Toiminto päättyy automaattisesti 30 minuutin kuluttua. Hierontajärjestelmän painikkeen yläpuolella oleva valo palaa punaisena, kun hierontatoiminto on aktivoitu.



TÄRKEÄÄ: Älä käytä hierontajärjestelmää, kun altaan suojus on kiinnitettynä. Spa-altaan sisälle voi kertyä ilmaa, joka voi aiheuttaa korjaamatonta vahinkoa suojukselle ja henkilövahinkoja.

HUOMAUTUS: Lämpö ja hierontajärjestelmä antavat yhdessä lämpimän hierontakokemuksen.



E/G. LÄMPÖTILAN SÄÄTÖPAINIKKEET: Lämpötilan lisäys- tai vähennyspainikkeiden painaminen saa LED-valon vilkkumaan. Voit säätää lämpötilan haluamaksesi, kun valo vilkkuu. Painikkeiden pitäminen painettuna muuttaa lämpötila-asetuksia nopeasti. Uusi lämpötila-asetus näkyy LED-näytössä 3 sekunnin ajan uuden asetuksen varmistamiseksi.



HUOMAUTUS: Oletuslämpötila on 35 °C (95 °F).

HUOMAUTUS: Lämpötilan säätöväli on 20–40 °C (68–104 °F).



F. ON/OFF-PAINIKE: Paina tätä painiketta 2 sekunnin ajan, kun haluat aktivoida ohjauspaneelin painikkeet. Valo muuttuu vihreäksi. Kun painat painiketta 2 sekunnin ajan, poistat kaikki tällä hetkellä aktivoituidut toiminnot toiminnasta.



H. CELSIUS/FAHRENHEIT-PAINIKE: Lämpötila voidaan näyttää käyttämällä yksikkönä Fahrenheitia tai Celsiusta.



I. VESISUODATTIMEN PAINIKE: Painike käynnistää suodatinpumpun ja sammuttaa sen.

Toiminto on aktivoitu, kun Vedensuodatus-painikkeen yläpuolella oleva valo palaa punaisena.



ENERGIANSÄÄSTÖAJASTIMEN LED-VALO:

Tämän LED-valon vilkkuminen tarkoittaa, että olet määrittämässä lämmityksen kestoa. Valo palaa lämmitystoiminnon käynnistyessä.



Vilkkuva LED-valo tarkoittaa, että olet määrittämässä niiden tuntien määrää, JOIDEN KULUTTUA TÄSTÄ HETKESTÄ lämmitin alkaa toimia. Kun valo palaa kiinteästi, toiminto on asetettu.

HUOMAUTUS: VEDEN LÄMMITYSNOPEUS voi muuttua seuraavissa tilanteissa:

- ulkolämpötila on alle 15 °C (59 °F).
- suojus ei ole paikallaan, kun lämmitystoiminto aktivoidaan.

HUOMAUTUS: Voit tarkistaa veden nykyisen lämpötilan käyttämällä suodatinjärjestelmää vähintään minuutin ajan.

Ulkoisella lämpömittarilla mitattu veden lämpötila voi vaihdella spa-altaan näytön lukemasta noin 2 °C (35,6 °F).

KÄYTTÖOHJEEN TALVELLA



• Voit käyttää spa-allasta talvella lämpötilan ollessa alle 6 °C (42,8 °F). Freeze Shield™ -järjestelmä pitää veden lämpötilan automaattisesti välillä 6 °C (42,8 °F) – 10 °C (50 °F) estäen veden jäätyksen.

Tärkeää: Jos veden lämpötila on alle 6 °C (42,8 °F), spa-altaan lämmittimen on oltava

koko ajan käytössä. Tässä tilassa Freeze Shield™ -järjestelmä pitää sisälämpötilan välillä 6 °C (42,8 °F) – 10 °C (50 °F) vaurioiden välttämiseksi, kuten veden jäätyminen estämiseksi putkissa tai kiertojärjestelmässä.

Tärkeää: Jos Freeze Shield™ -järjestelmä ei toimi, spa-altaaseen ilmestyy hälytyksiä. Tarkista spa-altaan tila, jos ulkoilman lämpötila on alle 6 °C (42,8 °F). Jos olet pitkään poissa kotoa ja ympäristön lämpötila saattaa laskea alle 6 °C (42,8 °F), suosittelemme voimakkaasti purkamaan spa-altaan ja varastoimaan sen seuraavien säilytysohjeiden mukaan.

- Kaikki vauriot, jotka aiheutuvat spa-altaan käytöstä tällaisissa olosuhteissa, ovat asiakkaan vastuulla. Älä käytä allasta, mikäli ympäröivän ilman lämpötila on -10 °C (14 °F).

LÄMMITYKSEN NOLLAUS

Muista nollata pumppu, kun käytät Lay-Z-Spa-allasta ensimmäisen kerran tai jos et ole käyttänyt sitä pitkään aikaan. Pumppu nollataan painamalla RESET-painiketta pienellä ja ohuella esineellä.

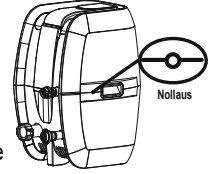

Jos ohjauspaneelin näyttämä lämpötila (tai veden lämpötila) ei ole muuttunut 4–5 tunnin kuluessa lämmitysjärjestelmän käynnistyksestä, käynnistä järjestelmä uudelleen painamalla RESET-painiketta ohuella esineellä.

TÄRKEÄÄ: Lämmitysjärjestelmä ei toimi, jos ulkolämpötila on yli 40°C (104 °F) tai jos Lay-Z-SPA on suorassa auringonvalossa. Näissä olosuhteissa tulee odottaa, kunnes ilman lämpötila on laskenut, minkä jälkeen laite voidaan käynnistää uudelleen painamalla RESET-painiketta ohutkärkisellä esineellä.

TÄRKEÄÄ

Veden lämpenemisaika 40 °C:een (104 °F) riippuu veden lähtölämpötilasta ja ympäristön lämpötilasta. Alla olevat tiedot ovat vain viitteellisiä. Voit tarkistaa veden nykyisen lämpötilan käyttämällä suodatinjärjestelmää vähintään minuutin ajan.

Ympäristön lämpötila	Veden lämpötila	Asetettu lämpötila	Lämmityksen kesto
10°C(50°F)	10°C(50°F)	40°C(104°F)	18,5 h
15°C(59°F)	15°C(59°F)	40°C(104°F)	15 h
20°C(68°F)	20°C(68°F)	40°C(104°F)	11,5 h
25°C(77°F)	25°C(77°F)	40°C(104°F)	8,5 h
30°C(86°F)	30°C(86°F)	40°C(104°F)	5,5 h

- Muista peittää spa-allas sen omalla suojuksella, kun käynnistät lämmityksen. Peittämättömän spa-altaan veden lämpeneminen kestää kauemmin.
- Kun spa-allas asennetaan veden kanssa, älä sammuta spa-altaan lämmitintä, jos lämpötila on alle 6 °C (42,8 °F).

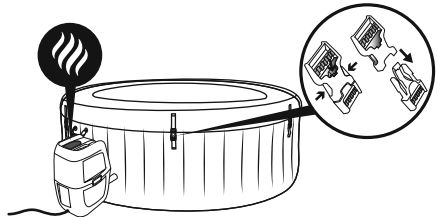

Nimellisteho	Hierovan putken teho	Lämmityselementin teho	Vesipumpun teho
220-240V AC, 50 Hz, Yksivaiheinen 2,050 W lämpötilassa 20 °C	800W	2,000W at 20°C	50W

HUOLTO

HUOMIO: Varmista ennen spa-altaan huoltamista, että pumppu on irrotettu virtalähteestä, tapaturmien tai kuoleman välttämiseksi.

Ilman lisääminen: Spa-altaaseen on lisättävä silloin tällöin lisää ilmaa.

Päivä- ja yölämpötilojen erot muuttavat spa-altaan ilmanpainetta ja tämä voi aiheuttaa jonkin verran ilman tyhjenemistä. Noudata asennusohjeita ja täytä tarkasti tarvittavaan paineeseen.

Kun joudut käyttämään täyttämiseen pumppua, sulje letkut, jotta vettä ei pääse ulos. Irrota sitten pumppu ja ruuvaa korkki (P00217), jotta vesi ei pääse ulos ilmaputkesta.

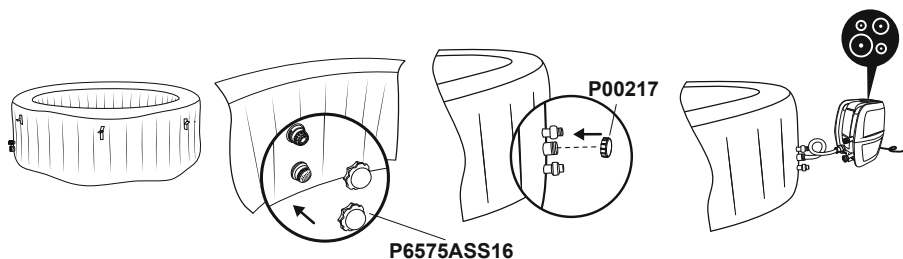

Kannen huolto

Kansi on puhdistettava säännöllisesti sisältä ja ulkoa sopivalla liuoksella, joka sisältää riittävän desinfiointiaineen (esim. 10 mg/l vapaata klooria).

Suodatinpatruunan kunnossapito

Varmista veden pysyminen puhtaana tarkistamalla ja puhdistamalla suodatinpatruunat joka päivä alla olevien ohjeiden mukaisesti.

HUOMAUTUS: Suosittelemme vaihtamaan suodatinpatruunat kerran viikossa.

Patruunat kannattaa vaihtaa myös jos ne jäävät likaisiksi ja ovat värjäytyneet.

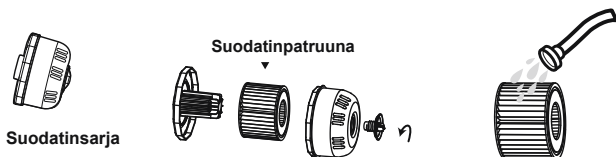

Vedenlaadun ylläpito

Useat vedessä olevat epäpuhtaudet laskeutuvat vesilinjan alapuolella oleville pinnoille. Tällaiset epäpuhtaudet voivat aiheuttaa bakteerien, levän tai sienten kasvua. Suosittelemme puhdistamaan spa-altaan säännöllisesti tarpeen mukaan. Jonkin ajan kuluttua vesilinjan alapuolella oleville kosketuspinnolle voi muodostua sitkeitä tahroja tai biokalvoja, tai voi myös esiintyä korkeita suolapitoisuuksia tai ei-toivottujen reaktioiden aiheuttamia sivutuotteita. Hygieniaolosuhteista, puhtaudesta, näkyvyydestä, hajusta, roskista ja tahroista riippuen on suositeltavaa vaihtaa vesi kokonaan ja puhdistaa/desinfioida spa-allas. Spa-altaan tyhjennyksessä on noudatettava veden tyhjennysmääryksiä ja -ohjeita. Spa-altaan veden pitäminen puhtaana ja veden kemiallisesta tasapainosta huolehtiminen on tärkeää ja tarpeellista. Pelkästään suodatinpatruunoiden puhdistus ei yksistään riitä. Lisäksi suosittelemme käyttämään kemikaaliannostelijassa uima-altaan veden puhdistamiseen tarkoitettuja kemikaaleja ja kloori- ja bromitabletteja (älä käytä rakeita). Altaan käyttötiheys, käyttäjien määrä sekä altaan huoltotoimet

vaikuttavat suoraan vedenlaatuun. Jos altaan vettä ei käsitellä kemiallisesti millään tavalla, vesi tulisi vaihtaa 3 päivän välein. On erittäin suositeltavaa täyttää spa-allas vesijohtovedellä, jotta voidaan minimoida ei-toivotun sisällön, kuten mineraalien, vaikutus. Myös alueet, joilla kävellään paljain jaloin ja joilla lepäillään, on myös puhdistettava. Puhdistusvettä ei saa päästää spa-altaaseen tai spa-altaan vedenkiertoon. Lika ja puhdistusaineet on huuhdeltava huolellisesti spa-altaan ympäristössä olevaan viemäriin.

Huomautus: Suosittelemme suihkussa käymistä ennen Lay-Z-Spa:n käyttämistä, sillä kosmeettiset tuotteet, voiteet ja muut jäämät voivat huonontaa vedenlaatua nopeasti. Noudata kemikaaliannostelijan käytössä alla olevia ohjeita.

Kemikaalitablettien käyttäminen (eivät sisälly pakkaukseen)

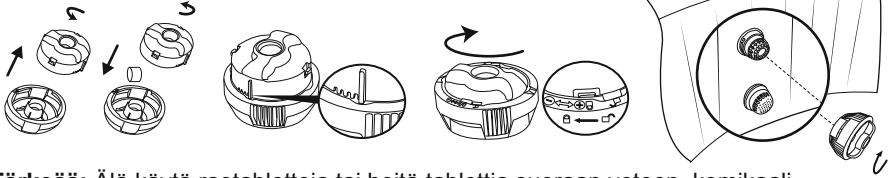

Tärkeää: Älä käytä raetabletteja tai heitä tablettia suoraan veteen, kemikaali kerääntyy pohjaan ja vahingoittaa materiaalia ja värjää PVC:n.

Kemikaalinesteen käyttäminen (ei sisälly pakkaukseen):

Tärkeää: Lisää kemiallista nestettä pieninä annoksina ja uima-altaan keskelle välttämällä kemikaalin suora kosketusta spa-altaan pintaan. Kemikaalin suora kosketus altaan materiaalin kanssa vahingoittaa materiaalia ja värjää pintaa.

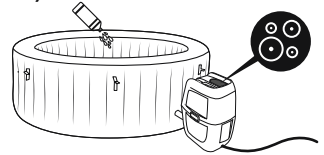

HUOMAUTUS: Poista kemikaaliannostelija uima-altaasta, kun allas on käytössä.

TÄRKEÄÄ: Testaa veden kemiallinen koostumus testisarjalla (ei sisälly toimitukseen), sen jälkeen kun kemikaaleja on lisätty veteen ja ennen kuin allasta käytetään. Suosittelemme noudattamaan alla olevan taulukon arvoja.

pH	Kokonaisemäksisyys	Vapaa kloori
7,4-7,6	80-120ppm	2-4ppm

HUOMAUTUS: Takuu ei kata kemiallisesta epätasapainosta aiheutuvia vahinkoja. Allaskemikaalit ovat periaatteessa myrkyllisiä ja niitä tulisi käsitellä varoen. Kemialliset kaasut ovat vakava terveysriski. Myös virheelliset etiketit ja kemiallisia aineita sisältävien säiliöiden virheellinen varastointi voivat olla vakavia terveysriskejä. Lisätietoja veden kemiallisen tasapainon ylläpitämisestä saat paikalliselta uima-allas-tuotteiden jälleenmyyjältä. Kiinnitä tarkasti huomiota kemikaalin valmistajan ohjeisiin. Takuu ei kata spa-altaan vahinkoja, jotka ovat aiheutuneet kemikaalien väärinkäytöstä ja spa-altaan veden vääränlaisesta huollosta.

Tärkeää: Kemikaalien liiallinen käyttö värjää spa-altaan materiaalin painatuksen ja kaikki kohdat. Pahimmassa tapauksessa spa-altaan vuorauksen rakenne vaurioituu.

PURKAMINEN JA VARASTOINTI

SPA-ALTAAN TYHJENTÄMINEN

1.

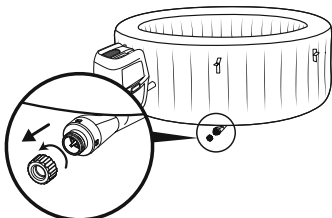

2.

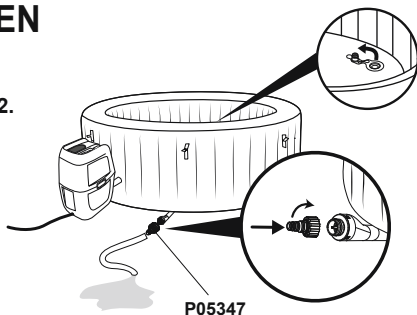

3. **HUOMAUTUS:** Kuivaa spa-allas.



4.

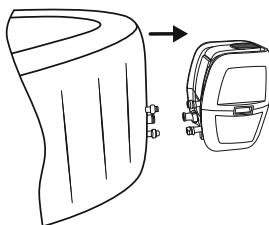

5.

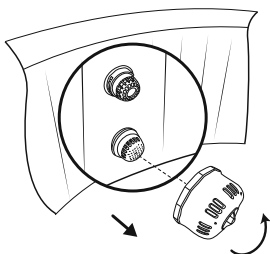

6.

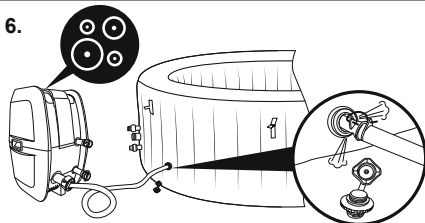

Paris- ja Bali- altaat:
Ilmakammion sisäpuolella voi olla höyryä, ja varastoinnin jälkeen saattaa muodostua hometta, jos sisällä on vettä. Kierrä venttiili auki ja puhalla putken avulla ilmakammioon, kunnes kaikki sisällä oleva höyry on kuivanut. Tämä saattaa kestää 25 tuntia.

Vain Drop stitch spa -allas

1.

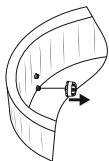

2.

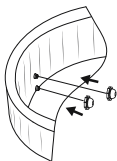

3.

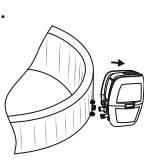

4.

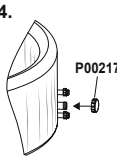

5.

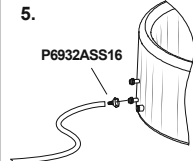

6.

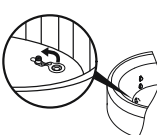

HUOMAUTUS: Nosta spa-allasta, kun jäljellä on vain vähän vettä. Kahvojen vauriot eivät kuulu takuun piiriin

8. **HUOMAUTUS:** Kuivaa spa-allas.



Varmista että allas ja pumppu ovat täysin kuivat. Tämä pidentää altaan käyttöikää olennaisesti. Suosittelemme altaan, pumpun ja putkien kuivaamista pumpulla. Poista suodatinsarjat ja hävitä käytetyt suodatinpatruunat. Kiinnitä sulkutulpat altaan syöttö- ja lähtöventtiileihin. Spa-allas suositellaan säilytettäväksi alkuperäispakkauksessaan lämpimässä [yli 15 °C (59 °F)] ja kuivassa paikassa.

SPA-ALTAAN PUHDISTAMINEN

Allaan seinämiin saattaa kertyä pesuaineiden jäämiä ja uimapuuvuista liuenneita kiintoaineita ja kemikaaleja. Puhdista seinämät saippualla ja vedellä ja huuhtelee huolellisesti.

HUOMAUTUS: ÄLÄ KÄYTÄ kovia harjoja ja hankausaineita.

ILMAN TYHJENTÄMINEN

Spa-altaassa on tyhjennystoiminto, joka poistaa kaiken ilman kammion sisäpuolelta, jotta pakkaaminen ja varastointi on helpompaa.

Kierventtiili 

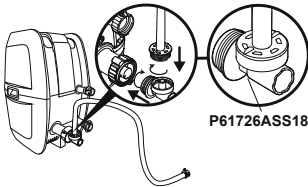

P61726ASS18

P61727ASS18

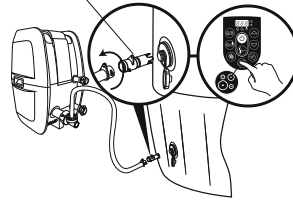

Ilman pikatäyttö-/
tyhjennysventtiili

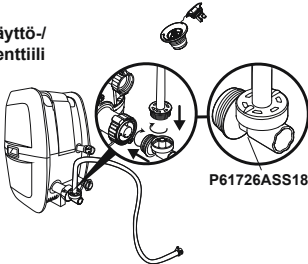

P61726ASS18

P05344

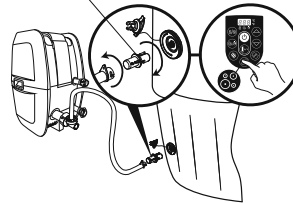

KORJAUS

PVC-osa.

Jos spa-allas on revennyt tai siitä on reikiä, korjaa kohta pakkaukseen sisältyvällä kestäväällä korjauspaikalla.

1. Puhdista korjattava alue.
2. Ota paikka varovasti esiin.
3. Paina paikka korjattavaan kohtaan.
4. Odota 30 sekuntia ennen täyttämistä ilmalla.

Tritech PVC -materiaali.

Jos allas on repeytynyt tai siinä on reikä, käytä mukana tulevaa PVC-korjauspaikkaa ja liimaa (ei sisälly toimitukseen) seuraavien ohjeiden mukaisesti:

1. Puhdista ja kuivaa korjattava alue.
2. Leikkaa mukana toimitettu PVC-paikka sopivan kokoiseksi.
3. Levitä liimaa (ei sisälly toimitukseen) leikkaamasi paikan toiselle puolelle. Varmista, että liima levittyy tasaisesti joka puolelle.
4. Odota 30 sekuntia, ja aseta sitten leikkaamasi paikka liimoineen rikkiniäseen kohtaan.
5. Tasaista kaikki ilmapuutat, joita on voinut jäädä paikan alle, ja paina tiukasti kahden minuutin ajan.
6. Tuote on jälleen käyttövalmis. Toista näitä vaiheita, kunnes vuotoja ei enää ole.
7. Odota 30 minuuttia ennen täyttämistä.

Hävittäminen









Sähköromua ei tule hävittää kotitalousjätteen mukana. Vie asianmukaisiin keräys- ja kierrätyspisteisiin. Tarkista kierrätysohjeet paikallisilta viranomaisilta tai jälleenmyyjältä.

VIANETSINTÄ

Bestway pyrkii toimittamaan markkinoiden ongelmattomimpia spa-alaita.

Voit kaikissa ongelmatapauksissa ottaa yhteyttä Bestwayhin tai valtuutettuun jälleenmyyjäsi. Seuraavassa on ohjeita tavallisimpien ongelmien ratkaisemiseksi.

Ongelmat	Mahdolliset syyt	Ratkaisut
Pumppu ei toimi	<ul style="list-style-type: none"> - Sähkökatkos - Sähköpiirissä vikaa 	<ul style="list-style-type: none"> - Tarkista virtalähde - Saat lisätietoja ja apua sivustomme Support-osasta (www.bestwaycorp.com)
Pumppu ei lämmitä kunnolla.	<ul style="list-style-type: none"> - Lämpötila on säädetty liian alhaiseksi - Likainen suodatinpatruuna - Lämpökatkaisu on katkaissut - Spa-allasta ei ole peitetty - Lämmitysvastus on voittunut tai sulake lauennut 	<ul style="list-style-type: none"> - Sääda korkeampi lämpötila, katso lukua Pumpun käyttö. - Puhdista/vaihda suodatinpatruuna, katso lukua Suodatinpatruunan puhdistus tai vaihtaminen - Irrota pumpun pistoke ja laita pistoke kuivaan ja viileään paikkaan. Käynnistä pumppu uudelleen vasta, kun veden lämpötila on 35°C (95°F) tai alempi - Asenna peite - Saat lisätietoja ja apua sivustomme Support-osasta (www.bestwaycorp.com)
Lay-Z-Massage-hierontajärjestelmä ei toimi.	<ul style="list-style-type: none"> - Ilmapumppu on ylikuumentunut - Lay-Z- Spa Massage pysähtyy automaattisesti - Ilmapumppu on rikki 	<ul style="list-style-type: none"> - Irrota pumpun pistoke ja odota kaksi tuntia, kunnes pumppu on jäähtynyt. Kytke pistoke ja paina Lay-Z-Massage-järjestelmän painiketta - Käynnistä uudelleen painamalla Lay-Z-Massage-järjestelmän painiketta - Saat lisätietoja ja apua sivustomme Support-osasta (www.bestwaycorp.com)
Pumpun sovitimet eivät ole samalla tasolla altaan sovitimien kanssa.	Yksi PVC:n ominaisuuksista on, että se muuttuu muotoaan, mikä on normaalia.	- Voit nostaa pumpun puulla tai muuntyyppisellä eristemateriaalilla tuodaksesi pumpun sovitimet altaan sovitinten kanssa samalle tasolle.
Spa-altaan vesivuoto	<ul style="list-style-type: none"> - Allas on revennyt tai siihen on tullut reikä - Ilmaventtiili on irti 	<ul style="list-style-type: none"> - Käytä mukana tulevaa korjauspaikkaa. - Kastele ilmaventtiili saippuavedellä nahdäkseeni, vuotaako siitä ilmaa. Jos venttiilistä vuotaa ilmaa, tiivistä se käyttämällä toimitukseen kuulunutta kiintoavainta seuraavien ohjeiden mukaisesti: 1. Tyhjennä ilma spa-altaasta. 2. Pidä toisella kädellä ilmaventtiilin takaosasta kiinni spa-altaan sisäseinän sisäpuolella käsin ja käännä kiintoavainta myötäpäivään.
Vesi ei ole puhdasta.	<ul style="list-style-type: none"> - Riittämätön suodatusaika - Likainen suodatinpatruuna - Vedenlaadun ylläpitotoimenpiteet ovat riittämättömät 	<ul style="list-style-type: none"> - Pidentää suodatusaika - Puhdista/vaihda suodatinpatruuna (katso suodatinpatruunan puhdistuksesta ja vaihtamisesta kertovaa lukua) - Katso kemikaalivalmistajan ohjeita
PRCD-testi epäonnistui	Spa-altaassa on jokin vika	Saat lisätietoja ja apua sivustomme Support-osasta (www.bestwaycorp.com)
Ohjauspaneeli ei toimi	<ul style="list-style-type: none"> Ohjauspaneelissa on automaattinen lukko, joka aktivoituu 5 minuutin käyttämättömyyden jälkeen. LED-näytössä on yksi kuvake:  Jos lukituskuvake on korostettu, ohjauspaneeli on lukittu. - Ohjauspaneelia ei ole aktivoitu. 	<ul style="list-style-type: none"> - Poista ohjauspaneelin lukitus painamalla painiketta  3 sekunnin ajan. Jos ohjauspaneelin lukitus ei poistu, käynnistä pumppu uudestaan - irrota ja kytke pumppu. - Paina virtapainiketta 2 sekunnin ajan. Jos ongelma ei poistu, käy verkkosivustollamme osoitteessa www.bestwaycorp.com ja valitse tukiosio.
Minkälaisia kemikaaleja käytetään vedenhuoltoon?	Ota yhteyttä paikalliseen kemikaalien toimittajaan saadaksesi tietoja kemikaalihuollosta. Seuraa tarkasti kemikaalien valmistajan ohjeita.	
Vettä vuotaa sovitimesta pumpun ja altaan väliltä.	<ul style="list-style-type: none"> - Tiivisteet puuttuvat pumpun sovitimesta - Tiivisteet eivät ole oikeassa asennossa - Tiivisteet ovat vahingoittuneet. - Sovittimia ei ole kiristetty kunnolla 	<ul style="list-style-type: none"> - Aseta sulikutulpat altaan portteihin estämään vettä tulemasta ulos ja irrota pumppu. Tarkista, ovatko tiivisteet paikallaan. - Jos tiivisteet eivät ole oikeassa asennossa, avaa sijainti ja aseta tiivisteet oikeaan asentoon. - Vaurioituneet tiivisteet on korvattava uusilla. Saat lisätietoja ja apua sivustomme Support-osasta (www.bestwaycorp.com) - Jos tiivisteet ovat oikeassa asennossa, sovitimet eivät ole kunnolla kiristettyjä. Yhdistä pumppu spa-altaaseen, kiristä sovitimet käsin ja poista sulikutulpat spa-altaan porteista. Jos huomaat vesivuotoja, kiristä sovitimia, kunnes vuoto loppuu.

ONGELMAT	SYYT	RATKAISUT
<p>Veden virtausanturit toimivat ilman, että suodatin- tai lämmityspainiketta on painettu.</p> 	<ol style="list-style-type: none"> Veden virtausanturin liput eivät palanneet oikeaan asentoon. Veden virtausanturit ovat rikki. 	<ol style="list-style-type: none"> Irrota tulppa varovasti, kopauta pumpun sivua kevyesti, ja laita tulppa takaisin. Saat lisätietoja ja apua sivustomme Support-osasta (www.bestwaycorp.com)
<p>Käynnistyksen jälkeen tai suodatuksen ja/tai lämmityksen aikana veden virtausanturit eivät havaitse virtausta.</p> 	<ol style="list-style-type: none"> Olet unohtanut poistaa 2 sulikutulppaa altaan sisältä. Suodatinpatruunat ovat likaisia. Aktivoi suodatin- tai lämmitysjärjestelmä ja aseta kätesi poistoputken eteen altaan sisällä varmistaaksesi, tunnetko veden virtaavan ulos. <ol style="list-style-type: none"> Vesi virtaa, vesipumppu on rikki. Vesi virtaa, mutta näytössä näkyy FF hälytys. Veden virtausanturit ovat rikki. Suodattimen tukkeutuminen Taipuneet putket tai huono vedenvirtaus allasvuorauksen muoviletkuissa Roskasuodattimet ovat tukossa: kovan veden aiheuttama kalsiumin kerääntyminen voi tukkia roskasuodattimet. Käyttökelvottomat tiivisterenkaat Liitäntöjen tiivisterenkaat voivat vahingoittaa tai kulua. 	<ol style="list-style-type: none"> Poista 2 sulikutulppaa ennen lämmitystä, katso käyttöoppaan kohta Asennus. Poista suodatinsetti altaan sisältä, ja paina suodatin- tai lämmityspainiketta. Jos hälytystä ei tule, puhdista tai vaihda suodatinpatruunat ja asenna suodatinsetti altaan sisäpuolelle. Saat lisätietoja ja apua sivustomme Support-osasta (www.bestwaycorp.com) Puhdista suodatin ja tarkista se vaurioiden varalta. Aseta takaisin paikalleen tai korvaa uudella (tarpeen mukaan). Saat lisätietoja ja apua sivustomme Support-osasta (www.bestwaycorp.com) Tarkista spa-altaan liitos nähdäksesi, ovatko putket taipuneet. Saat lisätietoja ja apua sivustomme Support-osasta (www.bestwaycorp.com) Tyhjennä spa ja pese putket puutarhaletkulla asettamalla puutarhaletku putkien sisään. Tarkista, että kaikki roskat on saatu poistettua. Toista toimenpide spa-altaan sisä- ja ulkopuolelta. Poista vaikeasti irtoavat roskat hammasharjalla. Saat lisätietoja ja apua sivustomme Support-osasta (www.bestwaycorp.com) Tarkista liitosten sisältämät tiivisterenkaat vaurioiden varalta. Irrota liitokset ja poista tiivisterengas, jotta voit tarkistaa sen kunnon. Saat lisätietoja ja apua sivustomme Support-osasta (www.bestwaycorp.com)
<p>Pumpun lämpömittari kertoo, että veden lämpötila on alle 4 °C (40 °F).</p> 	<ol style="list-style-type: none"> Veden lämpötila on alle 4 °C (40 °F). Jos veden lämpötila on yli 7 °C (44,6 °F), pumpun lämpömittari on rikki. 	<ol style="list-style-type: none"> Allasta ei ole suunniteltu toimimaan, kun veden lämpötila on alle 4 °C (40 °F). Irrota pumpun virtajohto sähköpistokkeesta ja käynnistä pumppu uudelleen vasta, kun veden lämpötila on 6 °C (43 °F). Saat lisätietoja ja apua sivustomme Support-osasta (www.bestwaycorp.com)
<p>Pumpun lämpömittari kertoo, että veden lämpötila on yli 50 °C (122 °F).</p> 	<ol style="list-style-type: none"> Veden lämpötila on yli 50 °C (122 °F). Jos veden lämpötila on alle 45 °C (113 °F), pumpun lämpömittari on rikki. 	<ol style="list-style-type: none"> Allasta ei ole suunniteltu toimimaan, kun veden lämpötila on yli 40 °C (104 °F). Irrota pumpun pistoke ja käynnistä pumppu uudelleen vasta, kun veden lämpötila on 38 °C (100 °F) tai alempi. TÄRKEÄÄ! Ennen kuin käynnistät pumpun uudelleen, paina sen reset-painiketta. Saat lisätietoja ja apua sivustomme Support-osasta (www.bestwaycorp.com)
<p>Pumpun lämpömittarin liitäntöissä on ongelmia.</p> 	<ol style="list-style-type: none"> Pumpun lämpömittarin liittimet eivät toimi oikein. Pumpun lämpömittari on rikki. 	<p>Jos haluat apua, käy verkkosivustollamme osoitteessa www.bestwaycorp.com ja valitse tukiosio.</p>
<p>Manuaalisesti nollatussa lämmönkatkaisussa on ongelma.</p> 	<p>Manuaalisesti nollattu lämmönkatkaisu laukei.</p>	<ol style="list-style-type: none"> Irrota pumpun virtajohto ja paina pumpun nollauspainiketta. Kytke sitten pumpun virtajohto takaisin. Mikäli hälytys vielä jatkuu, tarkasta RESET-painikkeen ohjeet käyttöoppaasta. Saat lisätietoja ja apua sivustomme Support-osasta (www.bestwaycorp.com)
<p>Maadoitusliitäntä ei toimi.</p> 	<ol style="list-style-type: none"> Kotisi maadoitusliitäntässä on jokin ongelma. Pumpussa on jokin ongelma. 	<p>Saat lisätietoja ja apua sivustomme Support-osasta (www.bestwaycorp.com)</p>

BELANGRIJKE VEILIGHEIDSVORSCHRIFTEN	pg 108
CHECKLIST VOOR INSTALLATIE	pg 117
DE SPA GEBRUIKEN	pg 119
ONDERHOUD	pg 122
DEMONTEREN EN OPBERGEN	pg 124
PROBLEMEN OPLOSSEN	pg 126
FOUTCODES	pg 127



BEZOEK HET BESTWAY YOUTUBE-KANAAL

VOOR INSTRUCTIEVIDEO'S GA NAAR:

BESTWAYCORP.COM/SUPPORT

BELANGRIJKE VEILIGHEIDSVORSCHRIFTEN

VEILIGHEIDSVORSCHRIFTEN

Zorg ervoor dat u alle informatie in deze handleiding leest, begrijpt en opvolgt voordat u de spa installeert en gaat gebruiken.

BELANGRIJKE VEILIGHEIDSVORSCHRIFTEN - LEES EN VOLG ALLE INSTRUCTIES.

WAARSCHUWING:

- De spa moet worden gevoed door een scheidingstransformator of via een aardlekschakelaar (RCD) met een aardlekstroom van maximaal 30mA.
- De spa moet worden aangesloten op een geaard stopcontact met een stroomkabel met stekker en aardlekschakelaar met uitschakelstroom van 10 mA.
- De pomp moet worden getest voor elk gebruik. Volg de instructies van de pomp voor het testen.
- Als de stroomkabel beschadigd is, moet deze door de fabrikant, zijn serviceverstreker of personen met dezelfde kwalificaties worden vervangen om gevaar te vermijden.
- Gebruik geen verlengsnoer om het toestel aan te sluiten en zorg voor een goed bereikbaar stopcontact, om het risico van een elektrische schok te verminderen.
- Tijdens het gebruik mogen er geen onderdelen van het toestel boven het bad zijn.
- Delen met onderdelen die onder stroom staan, met uitzondering van de onderdelen die worden gevoed met een veilige extra lage spanning van maximaal 12 V, mogen niet toegankelijk zijn voor de personen in de spa. Delen die elektrische componenten bevatten, behalve afstandsbedieningen, moeten zo worden geplaatst of bevestigd dat ze niet in de spa kunnen vallen.
- De spa moet worden gevoed met een geaarde stroombron.
- De stroombron op de wand van het gebouw moet zich op een afstand van meer dan 4 m van het zwembad bevinden.
- **Waarschuwing: De stekker altijd droog houden, een natte stekker in het stopcontact steken is ten sterkste verboden!**
- De stekker moet rechtstreeks worden aangesloten op een stopcontact van de vaste elektrische installatie.
- U moet na installatie van de spa nog bij de stekker kunnen komen.

VOORZICHTIG: Ten einde een gevaar te vermijden dat te wijten is aan een onopzettelijk opnieuw instellen van de thermische beveiliging, mag dit apparaat niet gevoed worden door een extern schakelapparaat zoals een

timer of aangesloten zijn op een circuit dat regelmatig aan- en uitgeschakeld wordt door het hulpmiddel.

Nadat uw spa 3-5 jaar is gebruikt, moet u contact opnemen met een plaatselijke gekwalificeerde onderhoudstechnicus om de veiligheid en prestaties van de spa te verzekeren. De hoofdonderdelen zoals verwarmingselement, luchtuitblaasmotor en terugslagkleppen in de elektrische unit moeten gecontroleerd en (indien nodig) vervangen worden door een vakman.

• **GEBRUIK DE SPA NIET ALS HET REGENT, ONWEERT OF BLIKSEMT, OM ELEKTRISCHE SCHOKKEN TE VOORKOMEN.**

- Draag nooit contactlenzen in de spa.
- Gebruik de spa niet tijdens chemisch onderhoud.
- Er mogen geen verlengsnoeren worden gebruikt.
- Het apparaat niet aansluiten of loskoppelen met natte handen.
- Haal de stekker altijd uit het stopcontact:
 - voor reiniging of ander onderhoud
 - als de spa onbeheerd achter wordt gelaten, tijdens vakanties
- Wanneer het apparaat gedurende lange tijd niet gebruikt zal worden, zoals in de winter, moet de spa of zwembadset worden gedemonteerd en binnenshuis worden opgeborgen.
- Gebruik om veiligheidsredenen alleen de accessoires die zijn geleverd of goedgekeurd door de fabrikant van de spa.
- Plaats de spa niet op een glad oppervlak en zorg er voor installatie voor dat het oppervlak vrij is van scherpe voorwerpen.
- Plaats nooit een elektrisch apparaat zoals een lamp, telefoon, radio of televisie binnen een afstand van 2 meter van de spa.
- **Voorzichtig:** Lees voor gebruik van het toestel de instructies en lees ze ook altijd voor de installatie of het opnieuw monteren.
- Bewaar de instructies. Als de gebruikersinstructies ontbreken, neem dan contact op met de fabrikant of zoek ze op de website www.bestwaycorp.com
- **Waarschuwing: Voor de elektrische veiligheid is er een PRCD ingebouwd in het netsnoer; als er een lekstroom van meer dan 10mA wordt gedetecteerd, treedt dit apparaat in werking en zal het de stroomtoevoer afsnijden. Koppel de spa in dat geval los van de stroom en stop meteen het gebruik ervan. Reset het product niet zelf. U moet contact opnemen met de plaatselijke serviceafdeling om het product te controleren en te repareren.**
- Dit apparaat mag worden gebruikt door kinderen van 8 jaar en ouder en door personen met beperkte fysieke, zintuiglijke of geestelijke vermogens of een gebrek aan ervaring en kennis als ze toezicht of instructie krijgen betreffende

het gebruik van het apparaat op een veilige manier en de betrokken gevaren begrijpen. Kinderen mogen niet met het apparaat spelen. (Voor EU-markt)

- Reiniging en gebruikersonderhoud moeten worden uitgevoerd door een volwassene ouder dan 18 jaar die bekend is met het risico van elektrische schokken. Dit apparaat is niet bedoeld voor gebruik door personen (ook kinderen) met beperkte fysieke, zintuiglijke of geestelijke vermogens of een gebrek aan ervaring en kennis tenzij ze toezicht of instructie krijgen betreffende het gebruik van het apparaat door een persoon die verantwoordelijk is voor hun veiligheid. Kinderen moeten in de gaten gehouden worden, zodat ze niet met het apparaat kunnen spelen. (Voor andere markt dan EU)
- Water trekt kinderen aan, bevestig altijd een afdekking op de spa na elk gebruik.
- Begraaf de kabel niet. Plaats de kabel zodanig dat die zo min mogelijk hinder kan geven voor grasmaaiers, heggescharen en andere apparatuur.
- **GEVAAR** - Gevaar voor verdrinking (met name kinderen van jonger dan 5 jaar). Neem maatregelen om onbevoegde toegang van kinderen tot de spa te voorkomen. Dit kunt u doen met behulp van toezicht van een volwassene op de toegang tot de spa, of door een beschermingsmiddel op de spa te installeren. Om gevaren tijdens het gebruik van de spa te voorkomen, moeten kinderen altijd onder toezicht van een volwassene blijven.
- **GEVAAR** - Risico van verwondingen. De aanzuigfittings in deze spa hebben de afmetingen die bij het specifieke waterdebiet passen dat door de pomp wordt veroorzaakt. Als de aanzuigfittings of de pomp moeten worden vervangen, zorg er dan voor dat de debieten compatibel zijn. Gebruik de spa nooit als de aanzuigfittings kapot zijn of ontbreken. Vervang nooit een aanzuigfitting door een fitting met een lagere capaciteit dan het debiet dat op de originele aanzuigfitting staat aangegeven.
- **RISICO VAN VERWONDINGEN.** Gebruik de spa nooit als de invoer/uitvoerleidingen kapot zijn of ontbreken. Probeer nooit om de invoer/uitvoerleidingen te vervangen. Raadpleeg altijd uw plaatselijke Aftersales-centrum.
- **RISICO VAN ELEKTRISCHE SCHOK.** Installeer op minstens 2 m van alle metalen oppervlakken.
- **RISICO VAN ELEKTRISCHE SCHOK.** Gebruik nooit een elektrisch apparaat wanneer u in uw spa bent of wanneer uw lichaam nat is. Plaats nooit een elektrisch apparaat zoals een lamp, telefoon, radio of televisie binnen een afstand van 2 meter van de spa.
- Tijdens de zwangerschap kan lang liggen in warm water schade aan de foetus veroorzaken. Beperk het gebruik tot 10 minuten per keer.

• **OM HET RISICO VAN VERWONDINGEN TE VERMINDEREN:**

- A. Het water in een spa mag nooit warmer dan 40°C (104°F) zijn. Een watertemperatuur tussen 38°C (100°F) en 40°C (104°F) wordt als veilig en comfortabel beschouwd voor een gezonde volwassene. Lagere watertemperaturen worden aanbevolen voor jonge kinderen en wanneer de spa langer dan 10 minuten wordt gebruikt.
- B. Omdat een te hoge watertemperatuur zeer gevaarlijk kan zijn voor de foetus tijdens de eerste maanden van de zwangerschap, moeten zwangere of mogelijk zwangere vrouwen de watertemperatuur in de spa beperken tot 38°C (100°F).
- C. Voordat de gebruiker de spa ingaat, moet hij/zij de watertemperatuur meten met een nauwkeurige thermometer omdat de tolerantie van de temperatuurregeling kan verschillen.
- D. Het gebruik van alcohol, drugs of medicijnen voor of tijdens het gebruik van een spa kan leiden tot bewusteloosheid met de mogelijkheid van verdrinking.
- E. Zwaarlijvige personen en personen met een voorgeschiedenis van hartziekte, lage of hoge bloeddruk, problemen met de bloedsomloop of diabetes moeten een arts raadplegen voordat ze een spa gebruiken.
- F. Personen die medicijnen gebruiken, moeten een arts raadplegen voordat ze een spa gebruiken omdat sommige medicijnen duizeligheid kunnen veroorzaken terwijl andere medicijnen invloed kunnen hebben op de hartslag, bloeddruk en bloedsomloop.
- G. Houd nooit uw hoofd onder water.
- H. Slik het spawater niet in.

• **OM HET RISICO VAN VERWONDINGEN TE VERMINDEREN:** Giet nooit water met een temperatuur van meer dan 40°C (104°F) rechtstreeks in het spa zwembad.

- Het gebruik van alcohol, drugs of medicijnen kan het risico van fatale oververhitting sterk vergroten. Oververhitting treedt op wanneer de interne temperatuur van het lichaam een niveau bereikt dat verschillende graden boven de normale lichaamstemperatuur van 37°C (98,6°F) ligt. De symptomen van oververhitting zijn ondermeer een stijging van de interne temperatuur van het lichaam, duizeligheid, lethargie, duizeligheid en flauwvallen. De effecten van oververhitting omvatten het onvermogen om hitte waar te nemen, het onvermogen om de noodzaak te herkennen om uit de spa of jacuzzi te stappen, de onwetendheid van een dreigend gevaar, beschadiging aan de foetus bij zwangere vrouwen, het fysiek onvermogen om uit de spa of jacuzzi te stappen en bewusteloosheid die resulteert in het gevaar op verdrinking.

- Elektrische installaties moeten de nationale bedradingsregelgeving volgen, raadpleeg een gekwalificeerde elektricien als u vragen heeft.
- Deze waarschuwingen, instructies en veiligheidsrichtlijnen gaan over sommige algemene risico's van waterrecreatie, maar ze omvatten niet alle risico's en gevaren in alle gevallen. Wees altijd voorzichtig en gebruik gezond verstand en beoordelingsvermogen wanneer u van wateractiviteiten geniet. Bewaar deze informatie voor toekomstig gebruik. Als aanvulling kan de volgende informatie worden verstrekt afhankelijk van het type spa:

Veiligheid van niet-zwemmers

- Continu, actief en waakzaam toezicht op zwakke zwemmers en niet-zwemmers, met name in oefenspa's, door een competente volwassene is altijd vereist (denk eraan dat kinderen onder de vijf jaar oud het hoogste risico van verdrinking lopen).
- Wijs een competente volwassene aan om altijd toezicht te houden op de spa wanneer deze wordt gebruikt.
- Zwakke zwemmers of niet-zwemmers moeten persoonlijke beschermingsmiddelen dragen, met name tijdens het gebruik van de oefenspa.
- Wanneer de spa niet in gebruik is of als er geen toezicht is, verwijder dan al het speelgoed uit de spa en zijn omgeving om te voorkomen dat kinderen worden aangetrokken tot de spa.

Veiligheidsmiddelen

- Er moet een veiligheidsafdekking of andere bescherming voor de veiligheid worden gebruikt, of alle deuren en ramen (indien van toepassing) moeten worden beveiligd om onbevoegde toegang tot de spa te voorkomen.
- Barrières, afdekkingen, alarmen of dergelijke veiligheidsmiddelen zijn nuttige hulpmiddelen, maar het zijn geen vervangingen voor een continu en competent toezicht door volwassenen.

Veiligheidsapparatuur

- Het wordt aanbevolen om reddingsapparatuur (bijv. een reddingsboei) bij de spa te houden (indien van toepassing).
- Houd ook een werkende telefoon en een lijst met noodnummers in de buurt van de spa.

Veilig gebruik van de spa

- Moedig alle gebruikers, vooral kinderen, aan om te leren zwemmen
- Leer om te reanimeren (cardiopulmonaire reanimatie - CPR) en vernieuw deze kennis regelmatig. Dit kan een levensreddend verschil uitmaken in een noodgeval.
- Instrueer alle spa-gebruikers, ook kinderen, wat te doen in een noodgeval
- Duik nooit in ondiep water. Dit kan leiden tot ernstige verwondingen of tot

de dood.

- Gebruik de spa niet wanneer u alcohol of medicijnen gebruikt die uw vermogen om de spa veilig te gebruiken kunnen verminderen.
- Als er afdekkingen worden gebruikt, verwijder deze dan volledig van het wateroppervlak voordat u de spa ingaat.
- Bescherm de spagebruikers tegen met water verband houdende ziekten door ze te adviseren om het zwembadwater behandeld te houden en goede hygiëne in acht te nemen. Raadpleeg de richtlijnen voor waterbehandeling in de gebruikershandleiding.
- Bewaar chemische producten buiten het bereik van kinderen.
- Gebruik de borden op de spa of binnen 2000 mm van de spa op een goed zichtbare positie.
- Als afneembare ladders worden verwijderd, moeten ze veilig worden opgeborgen waar kinderen er niet op kunnen klimmen.

RAADPLEEG UW ARTS VOOR AANBEVELINGEN. VOORZICHTIG:

- We raden sterk aan om de spa niet uit te vouwen en op te pompen als de omgevingstemperatuur lager is dan 15°C (59°F). We raden aan om de spa binnen op te pompen en de installatie dan buiten voort te zetten. Als de buitentemperatuur lager is dan 6°C (42,8°F), moet de spaverwarmer altijd zijn ingeschakeld. In deze modus kan het Freeze Shield™-systeem de interne temperatuur tussen 6°C (42,8°F) en 10°C (50°F) houden om schade te voorkomen, zoals het bevriezen van water in de 8 leidingen of het circulatiesysteem.

Belangrijk: Als het Freeze Shield™-systeem niet werkt, verschijnen er alarmen op de spa. Controleer de status van uw spa als de buitentemperatuur lager is dan 6°C (42,8°F). Als u langdurig van huis bent en het risico bestaat dat de temperatuur lager wordt dan 6°C (42,8°F), raden we sterk aan om de spa te demonteren en op te bergen volgens de opslagprocedure.

- Gebruik de spa niet alleen.
- Mensen met besmettelijke ziekten mogen de spa niet gebruiken.
- Gebruik de spa niet onmiddellijk na zware inspanningen.
- Ga altijd langzaam en voorzichtig in en uit de spa. Natte oppervlakken zijn glad.
- Om schade aan de pomp te vermijden, mag de spa nooit gebruikt worden tenzij deze gevuld is met water.
- Ga onmiddellijk uit de spa als u zich oncomfortabel of slaperig voelt.
- Voeg nooit water toe aan chemicaliën. Voeg altijd chemicaliën toe aan water

om sterke dampen of hevige reacties te vermijden die kunnen resulteren in gevaarlijke chemische verstuivingen.

- Raadpleeg het deel “ONDERHOUD” voor informatie over reiniging, onderhoud van water en afvoer van water.
- Raadpleeg de onderstaande paragraaf van de handleiding voor informatie over de installatie.

OPMERKING:

- Controleer de apparatuur voor gebruik. Breng Bestway via het Klantenservice-adres dat vermeld staat in deze handleiding op de hoogte als er onderdelen beschadigd zijn of ontbreken bij aankoop. Controleer of de apparatuuronderdelen de modellen vertegenwoordigen die u wilde kopen.
- Dit product is niet bedoeld voor commercieel gebruik.

BEWAAR DEZE INSTRUCTIES

GESELECTEERDE LOCATIE

Binnen en buiten & bovengronds & draagbare bedrading & draagbare spa

WAARSCHUWING: De geselecteerde locatie moet de verwachte belasting kunnen dragen.

WAARSCHUWING: Er moet voor een geschikt afvoersysteem worden gezorgd om overstromend water voor zowel installaties binnenshuis als buitenshuis te kunnen afvoeren.

- Houd de spa-afdekking altijd op de spa om warmteverlies tijdens het verwarmen van de spa te beperken wanneer de spa niet wordt gebruikt (maar niet tijdens het gebruik). Zorg ervoor dat de afdekking stevig wordt bevestigd, volgens de instructies, voor optimale isolatie. Het wordt aanbevolen om de afdekking, wanneer deze niet wordt gebruikt, van de grond af te houden om hem schoon te houden (met name het oppervlak dat dicht bij het wateroppervlak van de spa komt). De afdekking moet op een geschikte plaats worden bewaard, waar hij niet kan worden beschadigd, of schade kan veroorzaken.
- Controleer de ingestelde watertemperatuur en overweeg om deze te verlagen op tijden dat de spa gewoonlijk niet wordt gebruikt.
- Overweeg afhankelijk van de omgevingsomstandigheden om de verwarming helemaal uit te schakelen als de spa een lange tijd niet wordt gebruikt (als de spa deze optie biedt, maar de resterende desinfectie-/pH-waarden wel worden behouden).
- Het wordt aanbevolen om een isolerend grondzeil te gebruiken onder de spa om warmteverlies via de bodem van de spa te

beperken.

- Houd de filters schoon om de juiste werkomstandigheden voor de pomp te behouden en onnodige vervanging en nieuwe verwarming van het water te voorkomen.
- Houd de spa uit de buurt van het rustgebied om geluidsoverlast te beperken.
- Het wordt aanbevolen om een erkende aannemer of bouwkundig ingenieur te laten controleren of het ondersteunende materiaal sterk genoeg is om de maximale ontwerpbelasting van de spa, het spawater en de gebruikers van de spa te kunnen dragen. Lees de informatie over het gevulde gewicht op de verpakking.
- Houd minstens 1 m ruimte rondom de spa.
- Raadpleeg uw plaatselijke overheidsinstantie met betrekking tot de watervoorschriften voor de beste watertoevoer voor het vullen van de spa.
- Het wordt aangeraden om experts en/of plaatselijke instanties te raadplegen voor het toepassen van plaatselijke of nationale wetten/voorschriften met betrekking tot kindveilige omheiningen, veiligheidsbarrières, verlichting en andere veiligheidsvereisten.
- Leg de afdekking niet op de grond of op een ander vuil oppervlak wanneer hij niet op de spa ligt.
- Wanneer de spa wordt gebruikt, moet de afdekking op een schoon, droog gebied worden gelegd, anders kunnen er vuil en bacteriën op komen. Afdekkingen mogen niet op houten tafels of houten vloeren worden gelegd, omdat het hout erdoor kan bleken. Een afdekkingslift, of een dergelijk toestel, is handig om ervoor te zorgen dat de afdekking niet in contact met de grond komt. Een afdekkingslift wordt sterk aanbevolen voor spa's in huuromgevingen.

BELANGRIJK: Vanwege het gecombineerde gewicht van de Lay-Z-Spa, water en gebruikers, is het bijzonder belangrijk dat de bodem waarop de Lay-Z-Spa geïnstalleerd is, vlak, gelijk en waterpas is en in staat is om het gewicht de volledige tijd dat de Lay-Z-Spa geïnstalleerd is te dragen (niet op tapijt of een ander gelijksoortig materiaal). Als de Lay-Z-Spa op een oppervlak staat dat niet aan deze vereisten voldoet, is alle schade die wordt veroorzaakt door een ongeschikte ondersteuning niet gedekt door de fabrieksgarantie. Het is de verantwoordelijkheid van de eigenaar van de Lay-Z-Spa om altijd te zorgen voor de integriteit van de plaats.

1. Installatie binnenshuis:

Houd rekening met speciale vereisten wanneer u de spa binnenshuis installeert.

- Vochtigheid is een natuurlijke bijwerking van de installatie van een Lay-Z-Spa. Bepaal de effecten van vocht in de lucht op blootgesteld hout, papier, enz. in de voorgestelde locatie. Om deze effecten te minimaliseren, is het het beste om veel ventilatie in het geselecteerde gebied te voorzien. Een architect kan helpen bepalen of meer ventilatie nodig is.
- Raadpleeg uw plaatselijke overheidsinstantie voor de installatievoorschriften.
- Pas regelmatig een geschikte luchtbehandeling toe in de spa-ruimte (ventilatie en ontvochtiging) om de veiligheid en het comfort van de gebruikers te garanderen.
- Installeer de spa niet op tapijt of andere vloermaterialen (bijv. onbehandeld kurk, hout of andere poreuze materialen) die vocht of bacteriën bevorderen of vasthouden, of die kunnen worden beïnvloed door de chemicaliën voor waterbehandeling die in de spa worden gebruikt.
- Leeg de spa voordat u hem uit de ruimte of het gebouw verwijdert.

2. Installatie buitenshuis:

- Tijdens het vullen, leegmaken of tijdens het gebruik kan er water uit de spa stromen. De Lay-Z-Spa moet daarom in de buurt van een vloerafvoer geïnstalleerd worden.
- Laat het oppervlak van de spa niet langdurig blootgesteld aan direct zonlicht.
- Raadpleeg uw plaatselijke professionele installateurs voor de omgevingsomstandigheden, zoals grondwater en risico van vorst.
- Het wordt aanbevolen om de spa te beschermen tegen blootstelling aan direct zonlicht met een afdekking wanneer hij niet wordt gebruikt.

CHECKLIST VOOR INSTALLATIE

CONTROLE VAN ONDERDELEN

Onderzoek de apparatuur vóór gebruik. Breng de Bestway® -klantenservice op de hoogte als er onderdelen beschadigd zijn of ontbreken bij aankoop. Controleer of de apparatuuronderdelen overeenkomen met het model dat u wilde kopen.

Montage-onderdeel raadpleeg het bijgeleverde installatiedocument.

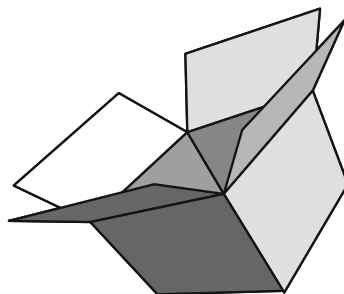

PRCD Tset (aardlekschakelaar)

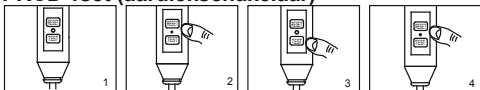

OPMERKING: Tekeningen uitsluitend voor illustratiedoeleinden.

Mogelijk geen weerspiegeling van het werkelijke product. Niet op schaal.

1. Steek de stekker in het stopcontact.
2. Druk op de knop "RESET", het indicatielampje gaat aan.
3. Druk op de knop "TEST", het indicatielampje gaat uit.
4. Druk op de knop "RESET", het indicatielampje gaat aan.
5. Houd de "Aan/Uit"-knop 2 seconden ingedrukt, uw pomp is klaar voor gebruik.



WAARSCHUWING: Controleer voordat u de stekker in het stopcontact steekt of het vermogen van het stopcontact geschikt is voor de pomp.

WAARSCHUWING: Het gebruik van een verlengsnoer of meervoudige contactdoos voor de spaverwarming kan ervoor zorgen dat de stekker oververhit raakt, wat schade kan veroorzaken aan de uitrusting en omringende voorwerpen. De spa is een elektrisch toestel van klasse I en moet rechtstreeks worden aangesloten op een geaard stopcontact. Aanbevolen wordt alleen een stopcontact te gebruiken dat vochtbestendig is en in staat tot het laden van hoog vermogen. Controleer het stopcontact en de stekker regelmatig op tekenen van schade voordat u de spa gebruikt – gebruik de spa niet als de stekker of het stopcontact beschadigd is. Indien u onzeker bent over de kwaliteit van de stroomvoorziening, raadpleeg dan een gekwalificeerde elektricien voor gebruik.

WAARSCHUWING: De PRCD-stekker moet voor elk gebruik worden getest om het risico van een elektrische schok te vermijden.

WAARSCHUWING: Gebruik de pomp niet als deze test faalt. Voor assistentie kunt u de supportafdeling op onze website bezoeken op www.bestwaycorp.com.

POTENTIALVEREFFENINGSAANSLUITING VAN DE SPA POMP

Het wordt aanbevolen om ervoor te zorgen dat een gekwalificeerde elektricien de spapomp aansluit op een potentiaalvereffeningsaansluiting met een massief koperen geleider van minimaal 2,5 mm².

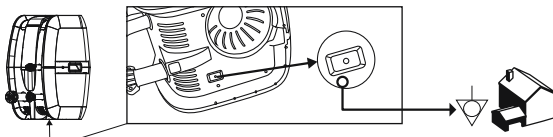

Bij het opblazen zult u merken dat lucht wordt verdreven uit het gebied waar de luchtslang aangesloten is op de pomp, dit is normaal.

Belangrijk: Dek de gaten op de basis van de oppompslang niet af. Hierdoor wordt de bekleding te hard opgepompt en wordt de structuur beschadigd.

Gebruik geen luchtcompressor om het zwembad op te pompen.

Trek het zwembad niet over ruwe grond, dit kan de zwembadbekleding beschadigen. Oppomptijd uitsluitend als referentie.

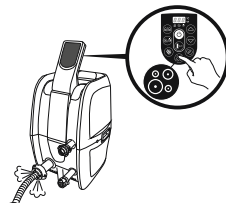

Luchtventiel controleren (voor spa met ventiel voor snel oppompen/leegmaken)

Controleer altijd zorgvuldig het luchtventiel vóór het oppompen om te controleren of er geen luchtlek is. Als het luchtventiel los zit, gebruik dan de bijgeleverde moersleutel om het ventiel te bevestigen volgens deze stappen:

Houd met één hand de achterkant van het luchtventiel vanaf de binnenkant van de spa-wand vast en draai de sleutel rechtsom.

OPMERKING:

1. Niet te stevig aandraaien.
2. Stel het luchtventiel niet af wanneer de spa in gebruik is.

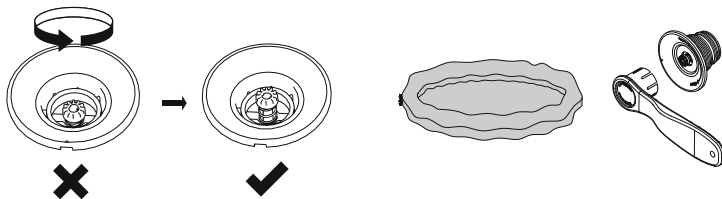

DE SPA GEBRUIKEN

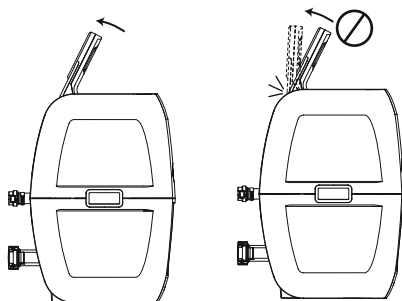

A. KNOP VERGRENDELEN/ONTGRENDELEN: De pomp heeft een automatische vergrendelingsfunctie van 5 minuten; dit lampje gaat branden. Houd uw vinger 3 seconden op de vergrendel/ontgrendelknop om de pomp te vergrendelen of te ontgrendelen.



B. STROOMBESPARENDE TIMERKNOP Ontworpen om stroomverspilling te helpen vermijden door de tijd en duur van de verwarmingscyclus voor de spa in te stellen. Op deze manier kunt u genieten van uw spa op het moment dat u wenst, zonder dat u de verwarmer de hele tijd aan hoeft te laten staan.

STAP 1: De verwarmingsduur instellen

1. Druk op de knop totdat de led begint te knipperen.
2. Druk op de knop of om de verwarmingsduur in te stellen (van 1-999 uur).
3. Druk opnieuw op de knop om de verwarmingsduur te bevestigen.

STAP 2: Het aantal uren VANAF NU instellen wanneer de verwarmer wordt ingeschakeld

1. Na het instellen van de verwarmingsduur, begint de led te knipperen.
2. Druk op de knop of om de uren tot de tijd van inschakeling in te stellen (van 0-999 uur).
3. Druk opnieuw op de knop of raak eenvoudig gedurende 10 seconden niets aan om de instelling te bevestigen. De led blijft branden en het aftellen tot de inschakeling van de verwarmer begint.

Om de timerinstellingen te wijzigen: Druk op de knop en gebruik de knop of om in te stellen.

Om de instelling te annuleren: Houd de knop 2 seconden ingedrukt.

OPMERKING: Na het instellen geeft het scherm afwisselend de huidige temperatuur en de tijd weer.

OPMERKING: De timerinstelling (tijd dat de verwarmer AAN is) kan worden ingesteld van 1 tot 999 uur;

De instelling van de reserveringstijd (het aantal uren VANAF NU dat de verwarmer begint te werken)

kan worden ingesteld van 0 tot 999 uur. Als de timer ingesteld is op 0 uur, wordt het

verwarmingssysteem onmiddellijk ingeschakeld.

Let op: de timer is voor één tijd per gebruik - de gebruiker stelt de duur van de verwarmingscyclus in en hoeveel uur vanaf nu de verwarmingscyclus begint. De timer herhaalt NIET maar moet opnieuw worden ingesteld.



C. VERWARMINGSKNOP: Gebruik deze knop om het verwarmingssysteem te activeren. Wanneer het lampje boven de verwarmingsknop rood is, is het verwarmingssysteem geactiveerd.

Wanneer het lampje groen is, is het water op de ingestelde temperatuur en is het verwarmingssysteem in rusttoestand.

OPMERKING: Als het verwarmingssysteem geactiveerd is, zal het filtratiesysteem automatisch starten.

OPMERKING: Nadat het verwarmingssysteem uitgeschakeld is, zal het filtratiesysteem blijven werken.

OPMERKING: Als de spaverwarmer is ingeschakeld wanneer de watertemperatuur lager is dan 6°C (42,8°F), verwarmt het verwarmingssysteem het water automatisch tot 10°C (50°F).



D. MASSAGESYSTEEMKNOP: Gebruik deze knop voor het activeren van het massagesysteem, dat een automatische uitschakelfunctie van 30 minuten heeft. Het lampje boven de massagesysteemknop is rood wanneer het systeem is ingeschakeld.

BELANGRIJK: Zet het massagesysteem niet in werking wanneer de afdekking is bevestigd. Er kan zich lucht ophopen in de spa, wat onherstelbare schade aan de afdekking en lichamelijk letsel kan veroorzaken.

OPMERKING: Het verwarmings- en massagesysteem werken samen om een warme massage-ervaring te creëren.



E/G. TEMPERATUURINSTELLINGSKNOPPEN: Als op de knoppen Temperatuur verhogen of verlagen wordt gedrukt, gaat de led knipperen. Wanneer deze knippert kunt u instellen op de gewenste temperatuurinstelling. Als u deze knoppen ingedrukt houdt, zullen de waarden snel stijgen of dalen.



De nieuwe en gewenste temperatuurinstelling blijft 3 seconden op het led-display staan om de nieuwe waarde te bevestigen.

OPMERKING: De standaard temperatuur is 35°C (95°F).

OPMERKING: Het temperatuurinstellingsbereik gaat van 20°C (68°F) tot 40°C (104°F).



F. AAN/UIT-KNOP: Houd deze knop 2 seconden ingedrukt om de knoppen op het bedieningspaneel te activeren. Het lampje wordt groen. Houd deze knop 2 seconden ingedrukt om alle op dat moment ingeschakelde functies uit te schakelen.



H. SCHAKELN TUSSEN CELSIUS/FAHRENHEIT De temperatuur kan in Fahrenheit of in Celsius worden weergegeven.



I. WATERFILTERKNOP: Deze knop zet de filterpomp aan en uit. Het lampje boven de waterfilterknop is rood wanneer geactiveerd.



STROOMBESPARENDE TIMER-LED:

Als deze led knippert, betekent dit dat u de warmteduur instelt. Het licht brandt wanneer de verwarmingsfunctie begint te werken.



Als deze led knippert, betekent dit dat u het aantal uren VANAF NU instelt waarna de verwarming wordt ingeschakeld. Wanneer het lampje brandt, is de stroombesparende timerfunctie ingesteld.

OPMERKING: Het vermogen van de WATERVERWARMER kan veranderen in de onderstaande omstandigheden:

- Wanneer de buitentemperatuur lager is dan 15°C (59°F).
- Als de afdekking niet op zijn plaats is wanneer de verwarmingsfunctie is ingeschakeld.

OPMERKING: Laat het filtersysteem minstens een minuut werken om de huidige watertemperatuur weer te geven.

De watertemperatuur die wordt gemeten door een externe thermometer kan tot ongeveer 2°C (35,6°F) afwijken van de temperatuur die wordt weergegeven op het spaneel.

INSTRUCTIES VOOR GEBRUIK IN DE WINTER



- U kunt de spa aan laten staan in de winter wanneer de temperatuur lager is dan 6°C (42,8°F). Het Freeze Shield™-systeem houdt de watertemperatuur automatisch tussen 6°C (42,8°F) en 10°C (50°F) en zorgt ervoor dat het water niet kan bevriezen.

Belangrijk: Als de watertemperatuur lager is dan 6°C (42,8°F), moet de spaverwarmer altijd

zijn ingeschakeld. In deze modus kan het Freeze Shield™-systeem de interne temperatuur tussen 6°C (42,8°F) en 10°C (50°F) houden om schade te voorkomen, zoals het bevriezen van water in de leidingen of het circulatiesysteem.

Belangrijk: Als het Freeze Shield™-systeem niet werkt, verschijnen er alarmen op de spa. Controleer de status van uw spa als de buitentemperatuur lager is dan 6°C (42,8°F). Als u langdurig van huis bent en het risico bestaat dat de temperatuur lager wordt dan 6°C (42,8°F), raden we sterk aan om de spa te demonteren en op te bergen volgens de opslagprocedure.

- Eventuele schade die ontstaat door het gebruik van de spa in deze omstandigheden, is de verantwoordelijkheid van de klant. Gebruik de spa niet wanneer de omgevingstemperatuur -10°C (14°F) bereikt.

VERWARMINGSRESET

Vergeet niet om op de resetknop op de pomp te drukken met een klein en dun voorwerp wanneer u de Lay-Z-SPA voor de eerste keer, of na een lange periode van inactiviteit, gebruikt.

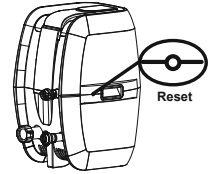

Als de temperatuur op het bedieningspaneel (of de watertemperatuur) 4-5 uur na het inschakelen van het verwarmingssysteem niet is veranderd, gebruik dan een dun voorwerp om de RESET-KNOP in te drukken en het verwarmingssysteem opnieuw te starten.

BELANGRIJK: Het verwarmingssysteem werkt niet als de buitentemperatuur hoger is dan 40°C (104°F) of als de Lay-Z-SPA in direct zonlicht staat. Wacht in deze omstandigheden tot een koeler moment van de dag voordat u de RESET-KNOP indrukt met een dun voorwerp en het verwarmingssysteem herstart.

BELANGRIJK

Om 40°C (104°F) te bereiken, is de verwarmingsduur gebaseerd op de startwatertemperatuur en de omgevingstemperatuur, de onderstaande gegevens zijn uitsluitend als referentie. Laat het filtersysteem minstens een minuut werken om de huidige watertemperatuur weer te geven.

Omgevingstemperatuur	Watertemperatuur	Ingestelde temperatuur	Verwarmingsduur
10°C(50°F)	10°C(50°F)	40°C(104°F)	18,5 u
15°C(59°F)	15°C(59°F)	40°C(104°F)	15 u
20°C(68°F)	20°C(68°F)	40°C(104°F)	11,5 u
25°C(77°F)	25°C(77°F)	40°C(104°F)	8,5 u
30°C(86°F)	30°C(86°F)	40°C(104°F)	5,5 u

- Zorg ervoor dat de spa is afgedekt met de spa-afdekking wanneer de verwarmingsfunctie is ingeschakeld. Als de SPA niet afgedekt wordt, zal de verwarmingstijd stijgen.
- Wanneer de spa is opgezet en er water in zit, mag de spaverwarmer niet worden uitgeschakeld als de temperatuur lager is dan 6°C (42,8°F).

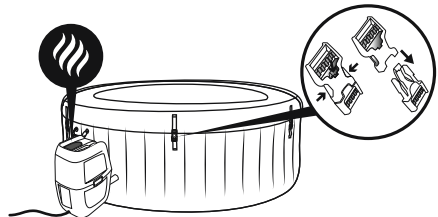

Vermogen	Vermogen massagebuis	Vermogen verwarmingselement	Vermogen waterpomp
220-240V AC, 50Hz, enkele fase 2,050 W bij 20°C	800W	2,000W at 20°C	50W

ONDERHOUD

VOORZICHTIG: Zorg ervoor dat de stekker van de pomp uit het stopcontact is gehaald voordat u begint met onderhoud aan de spa, om het risico van letsel of overlijden te voorkomen.

Lucht toevoegen: Uw spa vereist dat er van tijd tot tijd bijkomende lucht wordt toegevoegd. Temperatuurverschillen tussen dag en nacht wijzigen de druk in de spa en kunnen een zekere mate van leeglopen veroorzaken. Volg de montagevoorschriften en pomp de spa op tot de benodigde druk. Wanneer u de pomp moet gebruiken voor oppompen, blokkeer dan de slangen om te voorkomen dat er water wegloopt, koppel dan de pomp los, schroef de kap (P00217) erop om te voorkomen dat er water uit de luchtpomp komt.

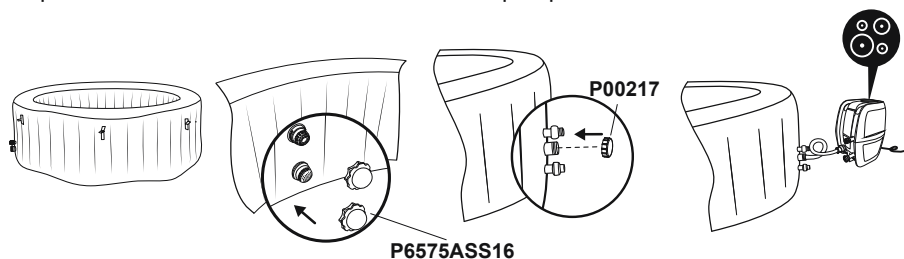

Onderhoud van het deksel

Het deksel moet regelmatig van binnen en van buiten worden gereinigd met een daarvoor geschikte oplossing met de juiste desinfectie (bijv. 10 mg/l vrij chloor).

Filtercassette-onderhoud

Om ervoor te zorgen dat het water in uw spa schoon blijft, controleert en reinigt u de filtercassettes elke dag volgens de onderstaande stappen.

OPMERKING: We bevelen aan uw filtercassettes elke week te vervangen; als de filtercassettes vuil en verkleurd blijven, moeten ze ook worden vervangen.

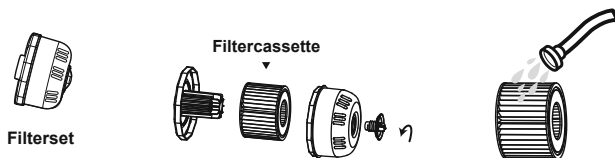

Wateronderhoud

Veel verontreinigende stoffen in het water zetten zich af op oppervlakken onder de waterlijn. Deze verontreinigingen kunnen de groei van bacteriën, algen of schimmels veroorzaken. Het wordt aanbevolen om spa's zo vaak als nodig is schoon te maken. Na verloop van tijd kunnen er hardnekkige vlekken ontstaan op de toegankelijke oppervlakken onder de waterlijn, maar er kunnen ook hoge concentraties zouten of ongewenste bijproducten van de reactie ontstaan. Afhankelijk van de hygiënische omstandigheden, hoe schoon het water is, de zichtbaarheid, geur, vuil en vlekken, wordt het aanbevolen om het water helemaal te vervangen en de spa te reinigen/desinfecteren. Bij het legen van de spa moeten de regels en instructies voor het afvoeren van het water in acht worden genomen. Het water van uw spa moet schoon en chemisch in evenwicht worden gehouden. Alleen de filtercassette reinigen is niet voldoende voor correct onderhoud, we raden u aan om zwembadchemicaliën te gebruiken voor de waterchemie en chloor- of bromiumtabletten (geen korrels) in de chemi-

caliëndoseerder. De waterkwaliteit is rechtstreeks gerelateerd aan de gebruiksfrequentie, het aantal gebruikers en het algemeen onderhoud van de spa. Het water moet elke 3 dagen vervangen worden als er geen chemische behandeling met het water wordt uitgevoerd. Het wordt sterk aangeraden om het zwembad te vullen met kraanwater, om de invloed van ongewenste substanties, zoals mineralen, tot een minimum te beperken. Ook zones waar op blote voeten wordt gelopen en relaxgedeelten moeten worden schoongemaakt. Er mag geen reinigingswater in de spa of de spawatercyclus stromen. Het vuil en de schoonmaakmiddelen moeten zorgvuldig worden afgespoeld om te worden afgevoerd in de spa-omhulling.

Opmerking: We bevelen aan dat u een douche neemt voordat u de Lay-Z-Spa gebruikt omdat door cosmetica, lotions en andere productresten op de huid de waterkwaliteit snel kan afnemen. Volg de onderstaande instructies voor het gebruik van de chemicaliëndoseerder.
Gebruik van chemische tabletten (niet inbegrepen):

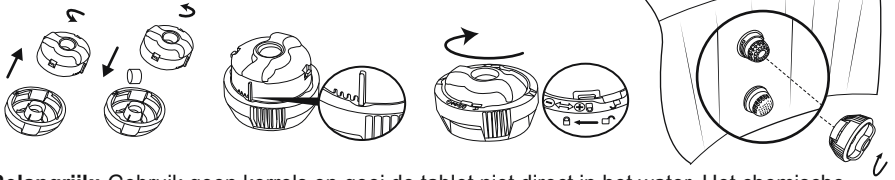

Belangrijk: Gebruik geen korrels en gooi de tablet niet direct in het water. Het chemische middel zal zich dan afzetten op de bodem, het materiaal beschadigen en het pvc ontkleuren.

Gebruik van chemische vloeistoffen (niet inbegrepen):

Belangrijk: Voeg chemische vloeistoffen toe in kleine doses en in het midden van het zwembad. Vermijd direct contact van het chemische middel met het spa-oppervlak; door direct contact van chemicaliën met spamateriaal wordt het materiaal beschadigd en het oppervlak ontleurd.

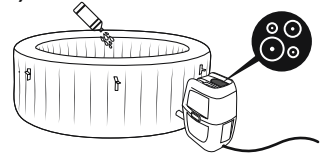

OPMERKING: Verwijder de chemicaliëndoseerder uit de spa wanneer de spa in gebruik is.
BELANGRIJK: Gebruik na het uitvoeren van chemisch onderhoud en voor het gebruik van de spa een testkit (niet inbegrepen) om de waterchemie te testen. We bevelen aan het water te behouden zoals in de onderstaande tabel.

pH	Totale alkaliteit	Vrij chloor
7,4-7,6	80-120ppm	2-4ppm

OPMERKING: Schade als gevolg van chemische onevenwichtigheid is niet gedekt door de garantie. Zwembadchemicaliën zijn potentieel giftig en moeten met zorg gehanteerd worden. Er zijn ernstige gezondheidsrisico's van chemische dampen en het incorrecte labelen en bewaren van chemische containers. Consulteer uw plaatselijke zwembadleverancier voor meer informatie over chemisch onderhoud. Neem de instructies van de chemicaliënfabrikant goed in acht. Schade aan de spa als gevolg van een verkeerd gebruik van chemicaliën en een verkeerd beheer van het water in de spa, is niet gedekt door de garantie.

Belangrijk: Door het gebruik van te veel chemicaliën zal de print en alle punten van het spa-materiaal ontkleuren en in het ergste geval de structuur van de spavoering beschadigen.

DEMONTEREN EN OPBERGEN

DE SPA LEGEN

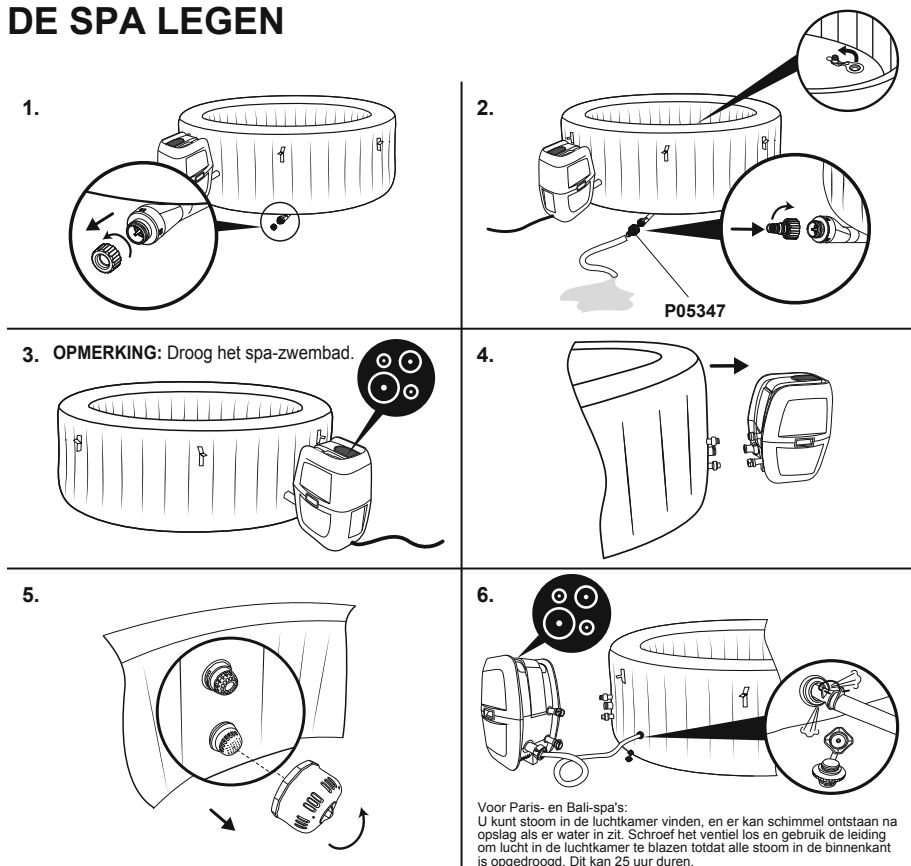

Alleen voor Drop-stitch spa

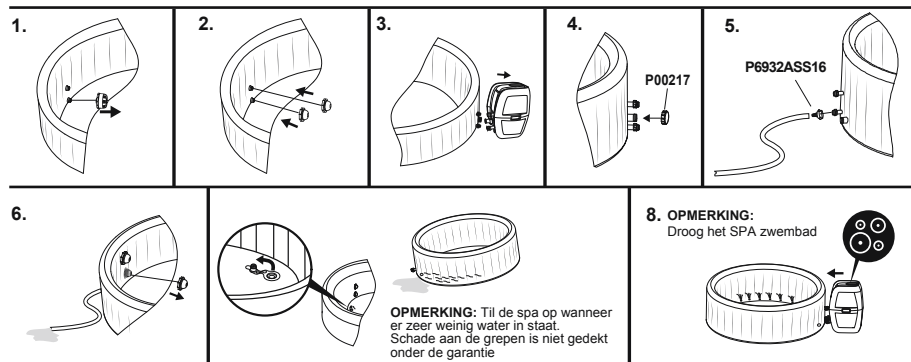

Zorg ervoor dat de spa en pomp volledig droog zijn. Dit is essentieel om de levensduur van de spa te verlengen. We bevelen aan om de pomp te gebruiken om de spa, pomp en leidingen droog te blazen. Verwijder de filtersets en gooi de gebruikte filtercassettes weg. Plaats de twee stopper-doppen terug op de inlaat- en uitlaatkleppen. Het wordt aanbevolen om de spa op te bergen in de originele verpakking en op een warme [hoger dan 15°C (59°F)] en droge plaats.

DE SPA REINIGEN

Residu van detergents en opgeloste vaste stoffen van badkleding en chemicaliën kunnen zich vastzetten op de wanden van de spa. Gebruik zeep en water om de wanden te reinigen en grondig te spoelen.

OPMERKING: Gebruik GEEN harde borstels of schurende reinigingsmiddelen.

LEEGMAKEN

Uw spa is uitgerust met een leegmaakfunctie om alle lucht uit de kamer te verwijderen zodat de spa eenvoudiger kan worden ingepakt en opgeslagen.

Schroefklep 

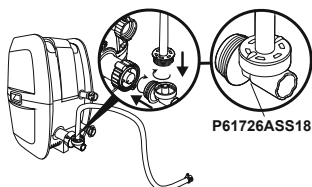

P61727ASS18

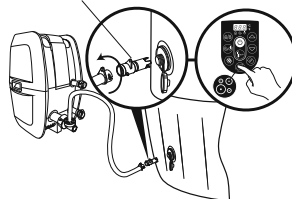

Ventiel voor snel oppompen/leegmaken 

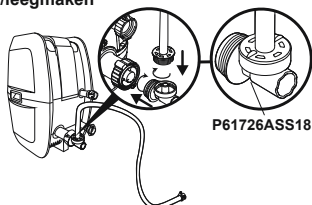

P05344

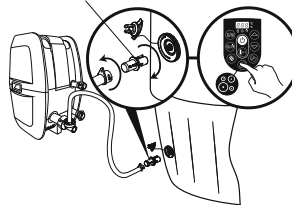

REPARATIE

Voor PVC-onderdeel.

Als de spa gescheurd of doorboord is, gebruik dan de bijgeleverde reparatiepatch.

1. Reinig het te repareren gebied.
2. Verwijder de bescherm laag zorgvuldig van de patch.
3. Druk de patch op het te repareren gebied.
4. Wacht 30 seconden voordat u het product oppompt.

Voor TriTech PVC-materiaal.

Als de spa gescheurd of doorboord is, gebruikt u de bijgeleverde reparatiepatch in PVC en lijm en volgt u hierbij de volgende stappen:

1. Reinig en droog het te repareren gebied.
2. Snijd de bijgeleverd PVC-patch op de juiste maat.
3. Gebruik de lijm (niet inbegrepen) om één kant van de net gesneden patch in te lijmen. Zorg ervoor dat de lijm gelijkmatig verspreid is.
4. Wacht 30 seconden en plaats dan de gesneden patch met lijm over het beschadigde gedeelte.
5. Zorg ervoor dat er zich geen luchtballen bevinden onder de patch en druk stevig gedurende twee minuten aan.
6. Het product is nu weer klaar voor gebruik. Herhaal het proces als er opnieuw lekken optreden.
7. Wacht 30 minuten voordat u het product oppompt

Weggoien



Afgedankte elektrische apparaten mogen niet worden weggegooid bij het huishoudelijke afval. Recycle als daar faciliteiten voor bestaan. Vraag advies over recyclen aan uw plaatselijke overheid of aan de winkelier.









PROBLEEMOPLOSSING

Bestway streeft ernaar de meest probleemloze spa's op de markt te brengen.

Als u problemen ondervindt, aarzel dan niet om contact op te nemen met Bestway of met uw geautoriseerde dealer. Hier zijn enkele nuttige tips om u te helpen enkele vaak voorkomende oorzaken van problemen te identificeren en op te lossen.

Problemen	Mogelijke oorzaken	Oplossingen
Pomp werkt niet	<ul style="list-style-type: none"> - Stroomstoring - Stroomkring is verbroken 	<ul style="list-style-type: none"> - Controleer de stroombron - Voor assistentie kunt u de supportafdeling op onze website bezoeken op www.bestwaycorp.com
Pomp warmt niet correct op	<ul style="list-style-type: none"> - Temperatuur is te laag ingesteld - Vuile filtercassette - De thermische beveiliging treedt in werking - De spa is niet afgedekt - Het verwarmingselement werkt niet of zekering treedt in werking 	<ul style="list-style-type: none"> - Stel in op een hogere temperatuur, zie het deel Gebruik van de pomp - Reinig/vervang de filtercassette, raadpleeg het gedeelte Filtercassette reinigen en vervangen - Haal de stekker van de pomp uit het stopcontact en bewaar deze op een droge, koele plaats. Herstart de pomp pas wanneer de watertemperatuur 35°C (95°F) of minder is. - Bevestig de afdekking - Voor assistentie kunt u de supportafdeling op onze website bezoeken op www.bestwaycorp.com
Lay-Z-Massagesysteem werkt niet	<ul style="list-style-type: none"> - De luchtpomp is oververhit - De Lay-Z-Spa Massage stopt automatisch - Luchtpomp is kapot 	<ul style="list-style-type: none"> - Haal de stekker van de pomp uit het stopcontact en wacht twee uur tot de pomp afgekoeld is. Doe de stekker in het stopcontact en druk op de Lay-Z-Massage Systeemknop - Druk op de Lay-Z-Massage Systeemknop om deze opnieuw te activeren - Voor assistentie kunt u de supportafdeling op onze website bezoeken op www.bestwaycorp.com
De pompadapters zijn niet op gelijke hoogte met de spa-adapters	Een eigenschap van PVC is dat het van vorm verandert, wat normaal is	- Verhoog de pomp met hout of een ander type geïsoleerd materiaal om de pompadapters gelijk te brengen met de spa-adapters
Spazwembad-lekken	<ul style="list-style-type: none"> - De spa is gescheurd of doorboord - Luchtventiel zit los 	<ul style="list-style-type: none"> - Gebruik de bijgeleverde reparatiepatch - Bedek met behulp van zeepwater het luchtventiel om te controleren of er lucht lekt. Gebruik als dit het geval is de bijgeleverde sleutel om het luchtventiel vaster te zetten volgens de volgende stappen: 1. Laat de lucht uit de SPA lopen. 2. Houd met één hand de achterkant van het luchtventiel vast aan de binnenkant van de spa-wand en draai de sleutel rechtsom.
Het water is niet schoon	<ul style="list-style-type: none"> - Onvoldoende filtertijd - Vuile filtercassette - Incorrect wateronderhoud 	<ul style="list-style-type: none"> - Verhoog de filtratietijd - Reinig/vervang de filtercassette, raadpleeg het deel reinigen en vervangen van filtercassette - Raadpleeg de instructies van de fabrikant van de chemicaliën.
PRCD test mislukt	Er is een probleem met de SPA	Voor assistentie kunt u de supportafdeling op onze website bezoeken op www.bestwaycorp.com
Het bedieningspaneel werkt niet	Het bedieningspaneel heeft een automatische vergrendelingsfunctie die geactiveerd wordt na 5 minuten van inactiviteit. Het LED-display heeft één pictogram:  Als het vergrendelingspictogram gemarkeerd is, is het bedieningspaneel vergrendeld. - Het bedieningspaneel is niet geactiveerd.	<ul style="list-style-type: none"> - Houd de knop  3 seconden ingedrukt om het bedieningspaneel te ontgrendelen. Als het bedieningspaneel niet wordt ontgrendeld, start de pomp dan opnieuw - haal de stekker uit het stopcontact en steek hem er weer in - Houd de aan/uitknop 2 seconden ingedrukt. Voor assistentie kunt u de supportafdeling op onze website bezoeken op www.bestwaycorp.com
Welke chemicaliën gebruik ik voor het onderhoud van het water?	Raadpleeg uw plaatselijke chemicaliënleverancier voor informatie over chemisch onderhoud. Volg nauwgezet de instructies van de fabrikant van de chemicaliën	
Waterlekage van de adapters tussen de pomp en de spa	<ul style="list-style-type: none"> - Afdichtingen ontbreken binnen de pompadapters - Afdichtingen niet in de correcte positie - Afdichtingen zijn beschadigd. - Adapters zijn niet correct bevestigd. 	<ul style="list-style-type: none"> - Breng de doppen aan op de poorten van de spa om te voorkomen dat er water vrijkomt en koppel de pomp los. Controleer of de afdichtingen op hun plaats zitten. - Als de afdichtingen niet in de correcte positie zitten, open dan de tandwielen en plaats de afdichtingen in de juiste positie. - Als de afdichtingen beschadigd zijn, moeten ze vervangen worden. Voor assistentie kunt u de supportafdeling op onze website bezoeken op www.bestwaycorp.com - Als de afdichtingen in de juiste positie zitten, zijn de adapters niet correct bevestigd. Sluit de pomp aan op de spa, span de adapters aan met de hand en verwijder de doppen van de spa-poorten. Als er lekkage is, span de adapter dan aan totdat de lekkage stopt.

FOUTCODES

OORZAKEN	REDENEN	OPLOSSINGEN
<p>De waterdebietsensoren werken zonder dat u op de filter- of verwarmingsknop drukt.</p> 	<ol style="list-style-type: none"> De waterdebietsensor-flags kwamen niet terug naar de correcte positie De waterdebietsensoren zijn kapot. 	<ol style="list-style-type: none"> Haal de stekker uit het stopcontact, sla tegen de zijkant van de pomp, maar niet te hard, en steek de stekker weer in het stopcontact Voor assistentie kunt u de supportafdeling op onze website bezoeken op www.bestwaycorp.com
<p>Na het starten of tijdens de functies voor filteren en/of verwarmen detecteren de waterdebietsensoren geen waterdebiet.</p> 	<ol style="list-style-type: none"> U bent vergeten de 2 stoppen uit de binnenkant van het zwembad te verwijderen. De filtercassettes zijn vuil. Activeer het filter- of verwarmingsstelsel en houd uw hand voor de afvoerleiding in het zwembad om te voelen of u water weg voelt stromen. <ol style="list-style-type: none"> Er stroomt geen water weg, de waterpomp is kapot. Er stroomt water weg maar het alarm  verschijnt, de waterdebietsensoren zijn kapot. Filterblokkering Gebogen leidingen of slechte waterdoorstroming door de plastic leidingen van de voering Vuilroosters zijn geblokkeerd: vuilroosters kunnen geblokkeerd worden door hard water door de opbouw van kalkaanslag. Kapotte sluitingen De sluitingen in de spakoppelingen kunnen kapot of versleten zijn. 	<ol style="list-style-type: none"> Verwijder de 2 stoppen voor het verwarmen; raadpleeg het gedeelte Montage in de gebruikershandleiding. Verwijder de filterset uit de binnenkant van het zwembad en druk op de filter- of verwarmingsknop. Als er geen alarm verschijnt, reinig of vervang dan de filtercassettes en installeer de filterset in het zwembad. Voor assistentie kunt u de supportafdeling op onze website bezoeken op www.bestwaycorp.com Reinig het filter en controleer op schade. Vervang of herinstalleer waar nodig. Voor assistentie kunt u de supportafdeling op onze website bezoeken op www.bestwaycorp.com Controleer via de spa-aansluiting om te kijken of de leidingen gebogen zijn. Voor assistentie kunt u de supportafdeling op onze website bezoeken op www.bestwaycorp.com Leeg de spa en plaats een tuinslang in de leidingen om het vuil weg te spoelen. Om er zeker van te zijn dat al het vuil is verwijderd, herhaalt u deze handeling vanaf de buitenkant naar de binnenkant van de spa. Met een tandenborstel kunt u hardnekkig vuil verwijderen. Voor assistentie kunt u de supportafdeling op onze website bezoeken op www.bestwaycorp.com Controleer de sluitingen in de koppeling op schade. Schroef de koppelingen los en verwijder de sluiting voor nadere inspectie. Voor assistentie kunt u de supportafdeling op onze website bezoeken op www.bestwaycorp.com
<p>De thermometer van de pomp geeft een watertemperatuur van minder dan 4°C (40°F) weer.</p> 	<ol style="list-style-type: none"> De watertemperatuur is lager dan 4°C (40°F). Als de watertemperatuur hoger is dan 7°C (44,6°F), dan is de thermometer van de pomp kapot. 	<ol style="list-style-type: none"> De spa is niet ontworpen om te werken met watertemperaturen die lager zijn dan 4°C (40°F). Koppel de pomp los en start de pomp pas opnieuw als de watertemperatuur 6°C (43°F) bereikt. Voor assistentie kunt u de supportafdeling op onze website bezoeken op www.bestwaycorp.com
<p>De thermometer van de pomp geeft een watertemperatuur van meer dan 50°C (122°F) weer.</p> 	<ol style="list-style-type: none"> De watertemperatuur is hoger dan 50°C (122°F). Als de watertemperatuur lager is dan 45°C (113°F), dan is de thermometer van de pomp kapot. 	<ol style="list-style-type: none"> De spa is niet ontworpen om te werken met watertemperaturen boven de 40°C (104°F). Koppel de pomp los en start de pomp pas opnieuw als de watertemperatuur 38°C of minder bereikt. BELANGRIJK: Druk op de reset-knop van de pomp voor u de pomp opnieuw opstart. Voor assistentie kunt u de supportafdeling op onze website bezoeken op www.bestwaycorp.com
<p>Er zijn problemen met de aansluitingen van de pompthermometer.</p> 	<ol style="list-style-type: none"> De connectors van de pompthermometer werken niet correct. De pompthermometer is kapot. 	<p>Voor assistentie kunt u de supportafdeling op onze website bezoeken op www.bestwaycorp.com</p>
<p>De handmatige thermische-beveiligingsreset heeft een probleem</p> 	<p>De handmatige thermische-beveiligingsreset wordt uitgeschakeld.</p>	<ol style="list-style-type: none"> Koppel de pomp los van het stopcontact en druk op de reset-knop en steek de stekker van de pomp weer in het stopcontact. Als het alarm nog altijd aanwezig is, controleer dan de instructies betreffende de RESET-KNOP in de handleiding. Voor assistentie kunt u de supportafdeling op onze website bezoeken op www.bestwaycorp.com
<p>Aardverbinding mislukt</p> 	<ol style="list-style-type: none"> De aardverbinding van uw woning heeft een probleem. De pomp heeft een probleem. 	<p>Voor assistentie kunt u de supportafdeling op onze website bezoeken op www.bestwaycorp.com</p>

ISTRUZIONI DI SICUREZZA IMPORTANTI	pg 129
ELENCO CONTROLLI PRE-INSTALLAZIONE	pg 138
UTILIZZO DELLA SPA	pg 140
MANUTENZIONE	pg 143
SMONTAGGIO E CONSERVAZIONE	pg 145
RISOLUZIONE PROBLEMI COMUNI	pg 147
CODICI DI ERRORE	pg 148



VISITA IL CANALE BESTWAY SU YOUTUBE

**VIDEO CON LE ISTRUZIONI
VISITARE:**

BESTWAYCORP.COM/SUPPORT

ISTRUZIONI DI SICUREZZA IMPORTANTI

ISTRUZIONI DI SICUREZZA

Leggere attentamente, capire e seguire tutte le informazioni contenute in questo manuale prima di installare e utilizzare la spa.

IMPORTANTI ISTRUZIONI DI SICUREZZA - LEGGERE E SEGUIRE TUTTE LE ISTRUZIONI.

AVVERTENZA:

- La spa deve essere alimentata tramite un trasformatore di isolamento o attraverso un dispositivo a corrente residua (RCD) con una corrente di funzionamento residua nominale non superiore a 30 mA.
 - La spa deve essere collegata a una presa di alimentazione di messa a terra con un cavo di alimentazione dotato di spina e PRCD con una corrente di intervento di 10 mA.
 - La pompa deve essere testata prima di ogni utilizzo, per testare seguire le istruzioni della pompa.
 - Se il cavo di alimentazione è danneggiato, deve essere sostituito dal produttore, da un centro di assistenza o da personale qualificato per evitare rischi.
 - Per ridurre il rischio di scosse elettriche, non utilizzare prolunghe per collegare l'unità all'alimentazione elettrica; fornire una presa in posizione corretta.
 - Nessuna parte dell'apparecchio deve essere posizionata sopra il bagno durante l'uso.
 - Le parti attraversate da corrente, eccetto quelle fornite con bassa tensione di sicurezza non superiore a 12V, devono essere inaccessibili alle persone nella piscina termale; le parti che incorporano componenti elettrici, ad eccezione dei dispositivi di comando a distanza, devono essere posizionate o fissate in modo che non possano cadere nella vasca idromassaggio.
 - La spa deve essere alimentata da una presa collegata a terra.
 - La piscina dovrebbe essere posizionata a una distanza superiore ai 4 m dalla fonte di alimentazione presente sulla parete dell'edificio.
 - **Avvertenza: Tenere sempre la spina asciutta, la spina bagnata è assolutamente vietata!**
 - La spina deve essere collegata direttamente solo a una presa con installazione elettrica fissa.
 - È necessario avere una spina accessibile dopo l'installazione della spa.
- ATTENZIONE:** Per evitare il pericolo dovuto al ripristino involontario

dell'interruttore termico, questo apparecchio non deve essere alimentato tramite un dispositivo di commutazione esterno, ad esempio un timer, o collegato a un circuito che viene regolarmente acceso e spento.

Dopo aver utilizzato la spa per 3-5 anni, contattare il proprio manutentore locale qualificato per garantire la sicurezza e le prestazioni della spa. I componenti principali, come il riscaldatore, il motore del ventilatore dell'aria e le valvole di non ritorno all'interno dell'unità elettrica devono essere controllati e sostituiti (se necessario) da personale specializzato.

• **PER EVITARE SCOSSE ELETTRICHE, NON UTILIZZARE LA SPA QUANDO PIOVE, TUONA O LAMPEGGIA.**

- Non indossare mai le lenti a contatto quando ci si trova nella spa.
- Non usare la spa durante la manutenzione chimica.
- I cavi di prolunga non possono essere utilizzati.
- Non collegare o scollegare l'apparecchio se la mano è bagnata.
- Scollegare sempre l'apparecchio:
 - Prima della pulizia o di altra manutenzione
 - Se lo lasci incustodito nei giorni festivi
- Quando l'apparecchio non viene utilizzato per un lungo periodo di tempo, ad esempio in inverno, la spa o il set da piscina devono essere smontati e conservati al coperto.
- Per motivi di sicurezza, utilizzare solo gli accessori forniti o approvati dal produttore della spa.
- Non posizionare la spa su superficie scivolosa e assicurarsi che la superficie sia priva di oggetti appuntiti prima dell'installazione.
- Non collocare mai forniture elettriche o apparecchi, ad esempio una luce, un telefono, una radio o un televisore, entro 2 m di distanza dalla spa.
- **Attenzione:** leggere le istruzioni prima di utilizzare l'apparecchio e l'installazione o riassembleare ogni volta.
- Conservare le istruzioni. Se mancano le istruzioni, contattare il produttore o cercarle sul sito web www.bestwaycorp.com
- **Avvertenza: Per la sicurezza elettrica, un PRCD è incorporato nel cavo di alimentazione, se la corrente di dispersione viene rilevata a più di 10mA, il dispositivo funzionerà e interromperà l'alimentazione, in tal caso, scollegare e interrompere l'uso della spa. Non ripristinare il prodotto da solo. Contatta il servizio locale per controllare e riparare il prodotto.**
- Questo apparecchio può essere utilizzato da bambini di età pari o superiore a 8 anni e da persone con ridotte capacità fisiche, sensoriali o

mentali o mancanza di esperienza e conoscenza se sono stati supervisionati o istruiti sull'uso dell'apparecchio in modo sicuro e comprendono i rischi coinvolti I bambini non devono giocare con l'apparecchio.

- L'acqua attrae i bambini; usare sempre il coperchio della spa dopo ogni utilizzo.
- Non seppellire il cavo. Individuare il cavo per ridurre al minimo danni provocati da tosaerba, tagliasiepi e altre attrezzature.
- **PERICOLO** - Rischio di annegamento accidentale (in particolare bambini sotto i 5 anni). Si deve usare cautela per impedire l'accesso non autorizzato alla spa da parte dei bambini. Questi devono essere supervisionati da adulti che assicurano i mezzi di accesso o l'installazione di un dispositivo di sicurezza per la spa. Per evitare incidenti durante l'uso della spa, assicurarsi che i bambini siano tenuti sotto costante supervisione di un adulto.
- **PERICOLO** - Pericolo di lesioni. I raccordi di aspirazione di questa spa sono dimensionati per adattarsi al flusso d'acqua specifico creato dalla pompa. In caso di necessità di sostituire i raccordi di aspirazione o la pompa, assicurarsi che le portate siano compatibili. Non utilizzare mai la spa se i raccordi di aspirazione sono rotti o mancanti. Non sostituire mai un raccordo di aspirazione con un valore nominale inferiore alla portata indicata sul raccordo di aspirazione originale.
- **RISCHIO DI INFORTUNIO**. Non utilizzare mai la spa se i tubi di ingresso/uscita sono rotti o mancanti. Non tentare mai di sostituire i tubi di ingresso/uscita. Consultare sempre il centro di assistenza post-vendita locale.
- **RISCHIO DI SCOSSA ELETTRICA**. Installare ad almeno 2 metri da tutte le superfici metalliche.
- **RISCHIO DI SCOSSA ELETTRICA**. Non utilizzare mai alcun elettrodomestico quando si è nella propria spa o quando il corpo è bagnato. Non posizionare mai apparecchi elettrici, ad esempio una luce, un telefono, una radio o un televisore, entro 2 m dalla spa.
- Durante la gravidanza, l'immersione in acqua calda può causare danni al feto. Limita l'uso a 10 minuti alla volta.
- **PER RIDURRE IL RISCHIO DI LESIONI:**
 - A. L'acqua in una spa non dovrebbe mai superare i 40°C. La temperatura dell'acqua tra 38°C e 40°C è considerata sicura e confortevole per un adulto sano. Le temperature dell'acqua più basse sono raccomandate per i bambini piccoli e quando l'uso della spa

supera i 10 minuti.

- B. Poiché le temperature eccessive dell'acqua hanno un alto potenziale di causare danni fetali durante i primi mesi di gravidanza, le donne in gravidanza o possibilmente in gravidanza dovrebbero limitare la temperatura dell'acqua termale a 38°C.
- C. Prima di entrare in una spa, l'utente deve misurare la temperatura dell'acqua con un termometro accurato poiché la tolleranza del dispositivo di regolazione della temperatura dell'acqua varia.
- D. L'uso di alcol, droghe o farmaci prima o durante l'uso della spa può portare alla perdita di conoscenza con la possibilità di annegamento.
- E. Persone obese e persone con una storia di malattie cardiache, pressione alta o bassa, problemi del sistema circolatorio o diabete dovrebbero consultare un medico prima di utilizzare una spa.
- F. Le persone che usano i farmaci dovrebbero consultare un medico prima di usare una spa, poiché alcuni farmaci possono indurre sonnolenza mentre altri farmaci possono influenzare la frequenza cardiaca, la pressione sanguigna e la circolazione.
- G. Evita di mettere la testa sott'acqua in ogni momento.
- H. Evitare di ingerire acqua termale.
- **PER RIDURRE IL RISCHIO DI LESIONI:** non versare direttamente acqua con una temperatura superiore a 40°C nella piscina termale.
- L'uso di alcol, droghe o farmaci può aumentare notevolmente il rischio di ipertermia fatale. L'ipertermia si verifica quando la temperatura interna del corpo raggiunge un livello che supera di parecchi gradi la temperatura corporea normale di 37°C. I sintomi di ipertermia comprendono un aumento della temperatura interna del corpo, vertigini, letargia, sonnolenza e svenimento. Gli effetti dell'ipertermia comprendono la mancata percezione del calore; mancato riconoscimento della necessità di uscire dalla spa o dalla vasca idromassaggio; inconsapevolezza del pericolo imminente; danno fetale in donne in gravidanza; incapacità fisica di uscire dalla spa o dalla vasca idromassaggio; e incoscienza, con conseguente pericolo di annegamento.
- Le installazioni elettriche devono rispettare le norme di cablaggio nazionali, consultare un elettricista qualificato per qualsiasi domanda.
- Questi avvertimenti, istruzioni e linee guida di sicurezza affrontano alcuni rischi comuni di gioco in acqua, ma non possono coprire tutti i rischi e i pericoli in tutti i casi. Usare sempre cautela e buon senso quando si svolgono attività acquatiche. Conservare queste informazioni per uso

futuro. Inoltre, a seconda del tipo di spa, è possibile fornire le seguenti informazioni:

Sicurezza dei non nuotatori

- La supervisione continua, attiva e vigile dei nuotatori inesperti e dei non nuotatori, specialmente nelle spa, è richiesta in ogni momento da parte di un adulto competente (ricorda che i bambini sotto i cinque anni sono maggiormente a rischio di annegamento).
- Designare un adulto competente per supervisionare la spa ogni volta che viene utilizzata.
- I nuotatori inesperti o i non nuotatori devono indossare dispositivi di protezione personale, soprattutto quando si utilizza la spa.
- Quando la spa non è in uso, o incustodita, rimuovere tutti i giocattoli dalla spa e dalla zona circostante per evitare di attirare i bambini nella piscina.

Dispositivi di sicurezza

- È necessario utilizzare una copertura di sicurezza o un altro dispositivo di protezione di sicurezza, oppure tutte le porte e le finestre (ove applicabile) devono essere protette per impedire l'accesso non autorizzato alla spa.
- Barriere, coperture, allarmi o dispositivi di sicurezza simili sono aiuti utili, ma non sostituiscono la supervisione continua e competente degli adulti.

Equipaggiamento di sicurezza

- Si raccomanda di tenere l'attrezzatura di soccorso (ad es. una ciambella gonfiabile) presso la spa (se appropriato).
- Tenere un telefono funzionante e un elenco di numeri di emergenza vicino alla spa.

Uso sicuro della spa

- Incoraggiare tutti gli utenti, in particolare i bambini, a imparare a nuotare.
- Impara il soccorso di base (rianimazione cardiopolmonare - CPR) e aggiornati regolarmente su questo. Questo può fare la differenza e salvare la vita in caso di emergenza.
- Istruire tutti gli utenti della spa, compresi i bambini, su cosa fare in caso di emergenza.
- Non immergersi mai in acque poco profonde. Questo può portare a lesioni gravi o morte.
- Non utilizzare la spa quando si usano alcol o farmaci che possono compromettere la capacità del bagnante di utilizzare in sicurezza la spa.

- Quando si usano i coperchi, rimuoverli completamente dalla superficie dell'acqua prima di entrare nella spa.
- Proteggere gli occupanti della spa dalle malattie legate all'acqua, consigliandoli a mantenere l'acqua trattata e praticare una buona igiene. Consultare le linee guida sul trattamento dell'acqua nel manuale dell'utente.
- Conservare i prodotti chimici fuori dalla portata dei bambini.
- Utilizzare la segnaletica fornita sulla spa o entro i 2 m dalla spa in una posizione ben visibile.
- Le scale rimovibili, una volta rimosse, devono essere riposte in modo sicuro dove i bambini non possono arrampicarsi.

CONSULTARE IL TUO MEDICO PER LE RACCOMANDAZIONI.

ATTENZIONE:

- Si raccomanda vivamente di non procedere all'apertura e gonfiaggio della spa qualora la temperatura ambiente sia inferiore ai 15 ° C (59 ° F). È consigliabile gonfiare la spa al chiuso e proseguire successivamente con la sua installazione all'aperto. Mantenere costantemente acceso il riscaldatore della spa qualora la temperatura esterna scenda al di sotto dei 6 ° C (42,8 ° F). Tale modalità consente al sistema Freeze Shield™ di mantenere la temperatura interna tra 6 ° C (42,8 ° F) e 10 ° C (50 ° F) al fine di evitare danni quali ad esempio congelamento dell'acqua nelle 8 tubature o nel sistema di circolazione.

Importante: in caso di guasto al sistema Freeze Shield™ verranno visualizzati degli allarmi sul display della spa. Assicurarsi di verificare le condizioni della spa ogniqualvolta la temperatura esterna sia inferiore a 6 ° C (42,8 ° F). In caso si preveda di doversi assentare per lunghi periodi, durante i quali la temperatura potrebbe scendere al di sotto dei 6 ° C (42,8 ° F), si raccomanda vivamente di smontare la spa e riportarla seguendo le istruzioni per la conservazione.

- Non usare la spa da solo.
- Le persone con malattie infettive non dovrebbero usare una spa.
- Non usare la spa immediatamente dopo un intenso esercizio fisico.
- Entrare e uscire dalla spa lentamente e con cautela. Le superfici bagnate sono scivolose.
- Non utilizzare mai la pompa della spa dopo lo sgonfiaggio, a meno che la spa non sia riempita d'acqua. Ciò potrebbe causare danni alla pompa.
- Lasciare immediatamente la spa se l'utente si sente a disagio o assonnato.
- Non aggiungere mai acqua ai prodotti chimici. Aggiungere sempre

sostanze chimiche all'acqua per evitare forti fumi o reazioni violente che possono provocare spruzzi chimici pericolosi.

- Per quanto riguarda le informazioni relative a pulizia, manutenzione e smaltimento dell'acqua, consultare la sezione "MANUTENZIONE".
- Per quanto riguarda le informazioni relative all'installazione, fare riferimento al paragrafo seguente del manuale.

NOTE:

- Si prega di esaminare l'attrezzatura prima dell'uso. Contattare Bestway, tramite l'indirizzo del servizio clienti indicato in questo manuale, per eventuali parti danneggiate o mancanti al momento dell'acquisto. Verificare che i componenti dell'apparecchio siano uguali ai modelli che si intendeva acquistare.
- Questo prodotto non è destinato all'uso commerciale.

CONSERVARE QUESTE ISTRUZIONI

POSIZIONE SELEZIONATA

Impianto elettrico interno ed esterno, fuori terra e spa portatile
AVVERTENZA: la posizione selezionata deve essere in grado di supportare il carico previsto.

AVVERTENZA: per installazioni sia interne che esterne, deve essere fornito un adeguato sistema di drenaggio dell'acqua.

- Tenere sempre la copertura della spa per ridurre al minimo la dispersione di calore durante il riscaldamento tra un uso e l'altro (ma non mentre è in uso). Assicurarsi che il coperchio sia montato saldamente, come da istruzioni, per massimizzare l'isolamento. Si raccomanda di tenere la copertura, quando non in uso, per mantenere pulita la spa (in particolare la superficie dell'acqua). Il coperchio deve essere conservato in un luogo appropriato, affinché non sia danneggiato o non causi danni.
- Controllare la temperatura dell'acqua impostata e abbassarla nei periodi in cui la spa non sarà in uso.
- A seconda delle condizioni esterne, spegnere completamente il riscaldatore se non si utilizza la spa per un lungo periodo di tempo (quando la spa fornisce questa opzione, pur mantenendo i valori di disinfezione/pH residui).
- Si consiglia di utilizzare un panno isolante sotto la spa per ridurre al minimo la dispersione di calore attraverso il fondo della vasca.

- Mantenere i filtri puliti per preservare le condizioni di lavoro della pompa ed evitare inutili sostituzioni d'acqua e di riscaldare nuovamente la spa.
- Tenere la spa lontana dall'area di riposo per ridurre al minimo i rumori.
- Si raccomanda di chiedere a un tecnico qualificato o a un ingegnere di verificare se il materiale di supporto è abbastanza forte da sostenere il carico massimo di progettazione della spa, dell'acqua termale e dei bagnanti. Leggi le informazioni sul peso complessivo sulla confezione.
- Mantenere almeno 1 m di spazio libero intorno alla spa.
- Rivolgersi ai gestori locali per conoscere la fornitura di acqua più conveniente per riempire la tua spa.
- Si raccomanda di consultare esperti e/o autorità locali per applicare leggi/regolamenti locali o nazionali relativi a recinzioni a prova di bambino, barriere di sicurezza, illuminazione e altri requisiti di sicurezza.
- Non appoggiare il coperchio a terra o su altre superfici sporche quando non è sulla spa.
- Quando si utilizza la spa, il coperchio deve essere posizionato su un'area pulita e asciutta, altrimenti può raccogliere sporco e batteri. Le coperture non dovrebbero essere collocate su tavoli o terrazze in legno a causa del rischio di sbiancamento del legno stesso. Un dispositivo di sollevamento del coperchio, o un dispositivo simile, è utile per garantire che il coperchio non venga a contatto con il terreno. Si consiglia vivamente l'uso di un sollevatore di copertura per le spa nelle impostazioni di noleggio.

IMPORTANTE: A causa del peso combinato acqua e utenti è estremamente importante che la base su cui è installata Lay-Z-Spa sia liscia, piana, livellata e in grado di supportare uniformemente il peso per l'intero tempo di installazione (non sul tappeto o su altro materiale simile). Se Lay-Z-Spa viene posizionata su una superficie che non soddisfa questi requisiti, qualsiasi danno causato da un supporto improprio non è coperto dalla garanzia del produttore. È responsabilità del proprietario di Lay-Z-Spa assicurare l'integrità dell'area in ogni momento.

1. Installazione interna:

Seguire attentamente i requisiti speciali se installate la spa al chiuso.

- L'umidità è un effetto collaterale naturale durante l'installazione di Lay-Z-Spa. L'aria porta umidità sul legno, sulla carta, ecc. nella posizione scelta. Per minimizzare questi effetti è meglio garantire ventilazione all'area selezionata. Un architetto può aiutare a determinare se è necessaria una maggiore ventilazione.
- Consultare le autorità locali per le norme di installazione.
- Mantenere un costante e adeguato trattamento dell'aria nella camera della spa (ventilazione e deumidificazione) per preservare la sicurezza e il comfort dei bagnanti.
- Non installare la spa su moquette o altri materiali del pavimento (ad esempio sughero non trattato, legno o altri materiali porosi) che aumentano o contengono umidità e batteri o che potrebbero essere intaccati da prodotti chimici, per il trattamento delle acque, usati nella spa.
- Svuotare la spa prima di rimuoverla dalla camera o dall'edificio.

2. Installazione esterna:

- Durante il riempimento, lo scarico o quando è in uso, l'acqua potrebbe fuoriuscire dalla spa. Pertanto Lay-Z-Spa deve essere installata vicino a uno scarico a pavimento.
- Non lasciare la superficie della spa esposta direttamente alla luce solare per lunghi periodi di tempo.
- Consultare gli installatori professionisti della tua zona per le condizioni ambientali, come falde acquifere e rischio di gelo.
- E' consigliato l'utilizzo di una copertura per proteggere la spa, quando non in uso, dall'esposizione diretta al sole.

ELENCO CONTROLLI PRE-INSTALLAZIONE

CONTROLLO DELLE PARTI

Si prega di esaminare l'attrezzatura prima dell'uso.

Contattare il servizio clienti Bestway® nell'eventualità di parti danneggiate o mancanti al momento dell'acquisto.

Accertarsi che i componenti dell'apparecchiatura corrispondano al modello che si intendeva acquistare.

La parte di assemblaggio si riferisce al foglio di installazione fornito.

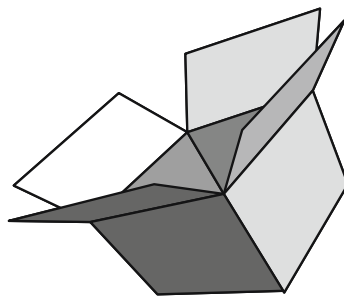

Collaudo del dispositivo portatile di protezione differenziale (PRCD)

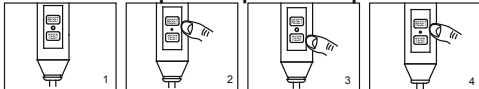

SI PREGA DI NOTARE: le immagini sono unicamente a scopo illustrativo e potrebbero differire dall'originale. Non in scala.

1. Inserire la spina.
2. Premere il tasto "RESET": la spia si accende.
3. Premere quindi il pulsante "TEST": la spia si spegne.
4. Premere nuovamente il tasto "RESET": la spia si accende.
5. Tenere quindi premuto il pulsante "On / Off " per 2 secondi: la pompa è pronta per l'uso.



AVVERTENZA: assicurarsi che la corrente nominale erogata dalla presa elettrica sia compatibile con la pompa prima di inserire la spina.

AVVERTENZA: l'utilizzo di prolunghes o adattatori multipli con il riscaldatore della spa potrebbe causare il surriscaldamento della spina, con conseguente danneggiamento dell'apparecchiatura e oggetti circostanti. La spa è un dispositivo elettrico di classe I e deve essere collegata direttamente a una presa dotata di messa a terra. Si consiglia di utilizzare esclusivamente una presa resistente all'umidità e in grado di sostenere un carico elettrico ad alta potenza. Controllare con regolarità che la spina e la presa non presentino segni di danni prima di utilizzare la spa. Non utilizzare la spa se la spina o la presa risultano danneggiate. Rivolgersi a un elettricista qualificato prima di utilizzare la spa in caso di dubbi sulla tipologia di fornitura elettrica.

AVVERTENZA: la spina del PRCD deve essere testata prima di ogni utilizzo, al fine di evitare il rischio di scosse elettriche.

ATTENZIONE: non utilizzare la pompa qualora il dispositivo PRCD non superi il test. Per assistenza, visitare l'area supporto tecnico sul sito web www.bestwaycorp.com.

TERMINALE DI COLLEGAMENTO EQUIPOTENZIALE DELLA POMPA DELLA SPA

Si consiglia di chiedere a un elettricista qualificato di collegare la pompa della spa a un terminale di collegamento equipotenziale utilizzando un conduttore di rame solido minimo di 2,5 mm².

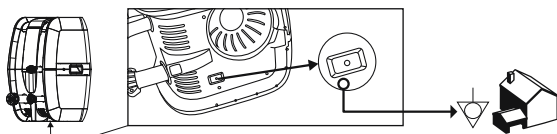

Durante il gonfiaggio, si noterà che l'aria viene espulsa dal punto in cui il tubo dell'aria si collega alla pompa. Ciò rientra nei requisiti tecnici.

Importante: Non ostruire i fori alla base del tubo di gonfiaggio. Tale operazione potrebbe causare un gonfiaggio eccessivo del rivestimento della piscina e provocare danni alla struttura.

Non utilizzare un compressore d'aria per gonfiare la piscina.

Non trascinare la piscina su terreni sconnessi in quanto ciò potrebbe danneggiarne il rivestimento.

Il tempo di gonfiaggio è puramente indicativo.

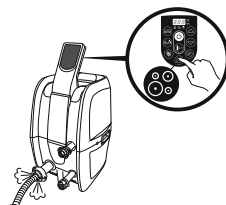

Controllo della valvola dell'aria (per le spa con una valvola di gonfiaggio/sgonfiaggio rapido)

Prima di gonfiare il prodotto, ispezionare sempre la valvola dell'aria con attenzione per assicurarsi che non ci siano perdite d'aria. Qualora la valvola in questione dovesse essere allentata, utilizzare la chiave inglese in dotazione per stringerla seguendo i seguenti passaggi:

Afferrare con la mano la parte posteriore della valvola dal lato interno della parete delle spa e girare il chiave inglese in senso orario.

NOTA:

1. Non stringere troppo.
2. Non regolare il connettore della valvola dell'aria quando la spa è in uso.

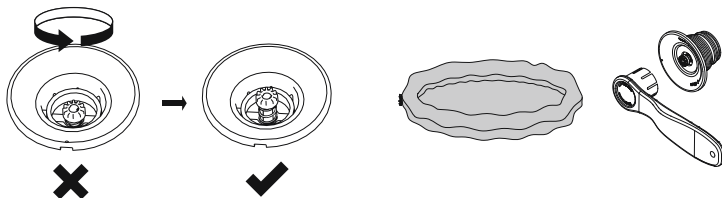

UTILIZZO DELLA SPA

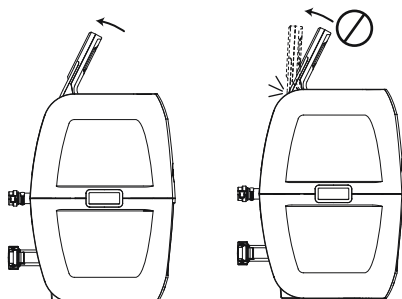

A. PULSANTE BLOCCO / SBLOCCO: la pompa è preimpostata con un blocco automatico di 5 minuti, ciò farà sì che la spa si accenda. Per bloccare o sbloccare la pompa, posizionare un dito sul pulsante di blocco/sblocco per 3 secondi.



B. PULSANTE TIMER A RISPARMIO ENERGETICO: progettato per evitare sprechi di energia; è sufficiente impostare tempo e durata del ciclo di riscaldamento della spa. In tal modo la spa può essere utilizzata nel momento desiderato, senza dover lasciare sempre il riscaldamento acceso.

STEP 1: impostare la durata del riscaldamento

1. Premere il pulsante il LED inizierà a lampeggiare.
2. Premere il pulsante o per regolare la durata del riscaldamento (da 1 a 999 ore).
3. Premere nuovamente il pulsante per confermare l'operazione.

STEP 2: impostare l'orario di attivazione del riscaldatore a partire DA ADESSO.

1. Una volta impostata la durata del riscaldamento, il LED inizierà a lampeggiare.
 2. Premere il pulsante o per regolare il numero di ore fino al momento dell'attivazione (da 0 a 999 ore).
 3. Premere nuovamente il pulsante o semplicemente non toccare nulla per 10 secondi per confermare l'operazione. Il LED si accenderà e rimarrà acceso, iniziando il conto alla rovescia per l'attivazione del riscaldatore.
- Per cambiare l'impostazione del timer: premere il pulsante e utilizzare il pulsante o per regolare a proprio gradimento. Annullare l'impostazione: premere il pulsante per 2 secondi.

NOTA: una volta ultimata le operazioni di impostazione, il display lampeggerà mostrando alternativamente temperatura e ora attuali.
NOTA: il timer (intervallo di tempo durante il quale il riscaldatore rimane acceso) può essere impostato da un minimo di 1 a un massimo di 999 ore;

L'orario di accensione (il numero di ore a partire dal momento dell'impostazione fino al momento in cui il riscaldatore si attiverà effettivamente) può essere impostato da un minimo di 0 a un massimo di 999 ore. Se il timer viene impostato su 0 ore, il sistema di riscaldamento si attiverà immediatamente.

Si noti che il timer va reimpostato a ogni nuovo utilizzo: l'utente imposta la durata del ciclo di riscaldamento e il numero di ore a partire dalle quali il ciclo di riscaldamento inizia. Il timer NON è progettato per ripetere il ciclo fino al momento in cui viene resettato.



C. PULSANTE DI RISCALDAMENTO: utilizzare questo pulsante per attivare il sistema di riscaldamento. Quando la luce sopra il pulsante di riscaldamento diventa rossa il sistema di riscaldamento viene attivato. Quando la luce diventa verde, l'acqua è alla temperatura impostata e l'impianto di riscaldamento è a riposo.

NOTA: il sistema di filtraggio si avvierà automaticamente all'attivazione del sistema di riscaldamento.

NOTA: il sistema di filtraggio continuerà a funzionare una volta spento il sistema di riscaldamento.

NOTA: se il riscaldatore della spa è acceso quando la temperatura dell'acqua è inferiore a 6° C (42.8° F), il sistema riscalderà automaticamente l'acqua fino a quando non verrà raggiunta una temperatura di 10°C (50°F).



D. PULSANTE DEL SISTEMA DI MASSAGGIO: utilizzare questo pulsante per attivare il sistema di massaggio. Tale sistema dispone di una funzione di spegnimento automatico a 30 minuti dall'attivazione. La luce sopra il pulsante del sistema di massaggio diventa rossa quando il sistema viene attivato.

IMPORTANTE: non avviare il sistema di massaggio quando la spa è coperta. Ciò potrebbe portare a un accumulo di aria all'interno della spa, con conseguenti lesioni fisiche degli utenti e danni irreparabili alla copertura.

NOTA: i sistemi di riscaldamento e massaggio lavorano in sincronia per creare una esperienza sensoriale rilassante e avvolgente.



ESEMPIO. PULSANTI DI REGOLAZIONE DELLA TEMPERATURA:

premendo i pulsanti di aumento o diminuzione della temperatura, il LED lampeggerà.

In questa fase sarà possibile impostare la temperatura desiderata. Tenendo premuti i pulsanti, i valori aumenteranno o diminuiranno rapidamente.

La nuova temperatura verrà visualizzata sul display LED per 3 secondi a conferma dell'impostazione.

NOTA: la temperatura predefinita è pari a 35°C (95°F).

NOTA: l'intervallo di regolazione della temperatura varia da 20°C (68°F) a 40°C (104 ° F).



F. PULSANTE ON/OFF: premere questo pulsante per 2 secondi per attivare i pulsanti del pannello di controllo; la luce diventerà verde. Premere nuovamente il pulsante per 2 secondi per disattivare tutte le funzioni attive al momento.



H. SELETTORE CELSIUS / FAHRENHEIT: la temperatura può essere visualizzata in gradi Fahrenheit o Celsius.



I. PULSANTE FILTRO ACQUA: accende e spegne la pompa di filtraggio. La luce sopra il Pulsante Filtro Acqua diventa rossa quando la pompa viene attivata.



LED DEL TIMER A RISPARMIO ENERGETICO:

Il LED lampeggiante indica che si sta impostando la durata del riscaldamento. La luce rimane fissa quando il riscaldamento inizia a funzionare.



Il LED lampeggiante indica che si sta impostando il numero di ore AL TERMINE DELLE QUALI il riscaldatore si attiverà. La luce fissa indica che la funzione timer risparmio energia è stata correttamente impostata.

NOTA: la potenza del RISCALDATORE può variare nelle seguenti condizioni:

- Quando la temperatura esterna è inferiore a 15 ° C (59 ° F).
- Se la copertura della spa non è in posizione quando la funzione di riscaldamento viene attivata.

NOTA: per visualizzare l'attuale temperatura dell'acqua, avviare il sistema di filtraggio per almeno un minuto.

La temperatura dell'acqua rilevata da un termometro esterno può variare di circa 2° C (35.6°F) rispetto alla temperatura visualizzata sul pannello della spa.

ISTRUZIONI PER L'USO DURANTE IL PERIODO INVERNALE



- È possibile mantenere la spa accesa durante l'inverno quando la temperatura è inferiore a 6° C (42.8°F). Il sistema Freeze Shield™ mantiene automaticamente la temperatura dell'acqua tra i a 6° C (42.8°F) e i 10°C (50°F), evitandone il congelamento.

Importante: se la temperatura dell'acqua dovesse scendere al di sotto dei 6°C (42.8°F) il

riscaldatore della spa dovrà essere mantenuto sempre acceso. Tale modalità consente al sistema Freeze Shield™ di mantenere la temperatura interna tra i 6° C (42.8°F) e i 10° C (50°F), al fine di evitare danni quali ad esempio congelamento dell'acqua nelle tubature o nel sistema di circolazione.

Importante: in caso di guasto al sistema Freeze Shield™ verranno visualizzati dei messaggi di allarme sul display della spa. Assicurarsi di verificare le condizioni della spa ogniqualvolta la temperatura esterna sia inferiore a 6° C (42.8°F). In caso si preveda di doversi assentare per lunghi periodi, durante i quali la temperatura potrebbe scendere al di sotto dei 6° C (42.8°F), è altamente consigliabile smontare la spa e riporla seguendo le istruzioni di conservazione.

- Qualsiasi danno derivante dall'uso della spa in tali condizioni è sola responsabilità del cliente. Non utilizzare la spa quando la temperatura ambiente raggiunge i - 10°C sotto lo zero (14°F).

RESET DEL SISTEMA DI RISCALDAMENTO

Quando si utilizza Lay-Z-SPA per la prima volta o dopo un lungo periodo di inattività, assicurarsi di premere il pulsante di reset situato sulla pompa, usando un oggetto piccolo e sottile.

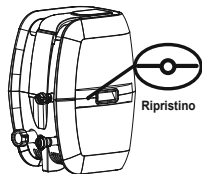

Se la temperatura indicata sul pannello di controllo (o la temperatura dell'acqua) non è cambiata dopo 4-5 ore dall'attivazione del sistema di riscaldamento, utilizzare un oggetto sottile (come la punta di una penna o matita) per premere il pulsante RESET e riavviare il sistema di riscaldamento.

IMPORTANTE: il sistema di riscaldamento non funzionerà qualora la temperatura esterna risulti superiore ai 40°C (104°F) o la Lay-Z-SPA sia esposta a luce solare diretta. In tal caso si prega di attendere le ore più fresche della giornata prima di premere il pulsante RESET e riavviare il sistema di riscaldamento.

IMPORTANTE

Per raggiungere una temperatura di 40° (104°F), la durata del riscaldamento necessaria si basa sulla temperatura di partenza dell'acqua e dell'ambiente. I dati riportati di seguito sono unicamente a scopo illustrativo. Per visualizzare la temperatura corrente dell'acqua, si prega di azionare il sistema di filtraggio per almeno un minuto.

Temperatura ambiente	Temperatura dell'acqua	Temperatura del set	Durata del riscaldamento
10°C(50°F)	10°C(50°F)	40°C(104°F)	18.5 h
15°C(59°F)	15°C(59°F)	40°C(104°F)	15 h
20°C(68°F)	20°C(68°F)	40°C(104°F)	11.5 h
25°C(77°F)	25°C(77°F)	40°C(104°F)	8.5 h
30°C(86°F)	30°C(86°F)	40°C(104°F)	5.5 h

- Assicurarsi di coprire la piscina idromassaggio con un telo da copertura ogniqualvolta la funzione di riscaldamento è attiva.

Lasciare la piscina idromassaggio scoperta aumenterebbe la durata del riscaldamento necessaria.

- Una volta che la piscina è installata e riempita con l'acqua, non spegnere il riscaldamento qualora la temperatura sia inferiore a 6°C (42.8° F).

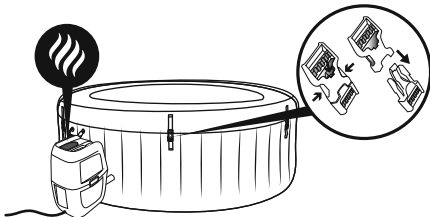

Potenza	Potenza Massaggio	Potenza termica	Potenza pompa acqua
220-240V AC, 50Hz, Single Phase 2,050W at 20°C	800W	2,000W at 20°C	50W

MANUTENZIONE

AVVERTENZA: Prima di procedere alla manutenzione della piscina idromassaggio è necessario assicurarsi che la pompa non sia collegata alla corrente onde evitare il rischio di infortunio o di morte.

Aggiunta d'aria: Di volta in volta, la spa richiederà un ulteriore apporto di aria. L'escursione termica dal giorno alla notte cambierà infatti la pressione nella spa e ciò potrebbe provocarne un certo sgonfiaggio.

Si prega di seguire le istruzioni di montaggio e di gonfiare la spa fino all'esatta pressione richiesta.

Qualora sia necessario usare la pompa per il gonfiaggio, si prega di bloccare i tubi di giardino per impedire che l'acqua fuoriesca. Si prega poi di scollegare la pompa, avvitare il tappo (P00217) per impedire che l'acqua fuoriesca dal tubo dell'aria.

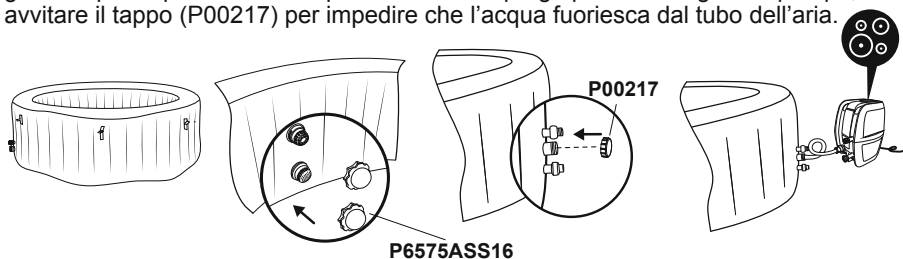

Manutenzione del telo di copertura

La copertura deve essere pulita periodicamente, sia all'interno che all'esterno, utilizzando una soluzione adatta che contenga una disinfezione adeguata (ad esempio, 10mg/l di cloro libero).

Manutenzione della cartuccia filtrante

Per assicurarsi che l'acqua della spa rimanga pulita, si prega di controllare e pulire le cartucce filtranti giornalmente seguendo i passaggi riportati di seguito.

NOTA: Si raccomanda di cambiare le cartucce filtranti ogni settimana. Qualora le cartucce rimangano sporche e scolorite, sarà necessario sostituirle.



Manutenzione dell'acqua

Molti degli agenti inquinanti nell'acqua vanno a depositarsi sulle superfici al di sotto della linea di galleggiamento. Suddetti agenti inquinanti possono causare delle crescite di batteri, alghe o funghi. Si raccomanda pertanto di pulire regolarmente le spa secondo necessità. Dopo un certo tempo, potrebbero infatti venire a crearsi delle macchie tenaci o dei biofilm sulle superfici al di sotto del livello dell'acqua o persino delle alte concentrazioni di sali o di sottoprodotti indesiderati. È consigliato cambiare totalmente l'acqua e pulire/disinfettare la spa a seconda delle condizioni igieniche, di pulizia, di visibilità, di odore e a seconda della presenza di detriti o macchie.

È necessario seguire le regolamentazioni e le istruzioni per il drenaggio dell'acqua quando si svuota la spa. È indispensabile mantenere l'acqua pulita e bilanciata dal punto di vista chimico. Per una corretta manutenzione, la semplice pulizia delle cartucce filtranti non è sufficiente: si consiglia di utilizzare dei prodotti chimici per piscina per mantenere la composizione chimica dell'acqua e delle pastiglie di cloro o bromo (non utilizzare quelle granulari) abbinate al galleggiante chimico. La qualità dell'acqua della spa sarà direttamente correlata alla sua

frequenza di utilizzo, al numero di persone che la utilizza e alla manutenzione generale della spa. È consigliabile cambiare l'acqua ogni 3 giorni in assenza di specifici trattamenti chimici dell'acqua. Si raccomanda vivamente di utilizzare l'acqua di rubinetto per riempire la spa così da rendere minima l'influenza di sostanze indesiderate quali i minerali. Si devono pulire anche le zone dove si cammina a piedi nudi e le aree relax. L'acqua di lavaggio non deve defluire nella spa né nel suo ciclo dell'acqua. Lo sporco e i detergenti usati per pulire devono essere sciacquati con attenzione perché siano scolati intorno alla spa.

Nota: si raccomanda di fare una doccia prima di utilizzare la propria Lay-Z-Spa, in quanto prodotti cosmetici, lozioni e altri residui presenti sulla pelle possono peggiorare rapidamente la qualità dell'acqua. Si prega di seguire le istruzioni riportate di seguito per utilizzare il galleggiante chimico.

Utilizzo di pastiglie chimiche (non incluse):

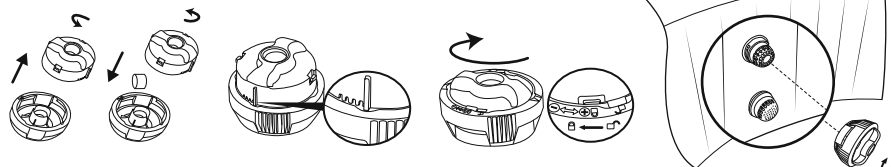

Importante: Non utilizzare le pastiglie granulari né gettare le pastiglie direttamente in acqua. La sostanza chimica andrà a depositarsi sul fondo danneggiandone il materiale e scolorendo il PVC.

Utilizzo di liquido chimico (non incluso):

Importante: Aggiungere il liquido chimico in piccole dosi nel centro della piscina evitando il contatto diretto della sostanza chimica con la superficie della spa. Il contatto diretto danneggerebbe il materiale della spa e ne scolorirebbe la superficie.

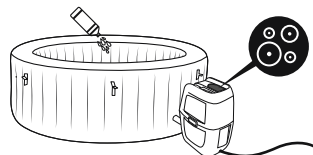

NOTA: Rimuovere il galleggiante chimico dalla spa quando questa non viene utilizzata.

IMPORTANTE: Una volta effettuata la manutenzione chimica dell'acqua e prima di utilizzare la spa, si prega di usare un kit di prova (non incluso) per testare la composizione chimica dell'acqua. Si raccomanda di mantenere i valori dell'acqua come riportato nella seguente tabella.

pH	Alcalinità totale	Cloro Libero
7.4-7.6	80-120ppm	2-4ppm

NOTA: I danni derivanti da uno squilibrio chimico non sono coperti dalla garanzia. Le sostanze chimiche per piscina sono potenzialmente tossiche e devono essere maneggiate con cautela. I vapori chimici e l'errata etichettatura e conservazione dei recipienti di sostanze chimiche possono rappresentare dei seri rischi per la propria salute. Si prega di fare riferimento al proprio rivenditore locale di forniture per piscine per maggiori dettagli riguardo la manutenzione delle sostanze chimiche. Si prega inoltre di prestare particolare attenzione alle istruzioni fornite dal produttore delle sostanze chimiche. I danni derivanti da un utilizzo scorretto delle sostanze chimiche e dall'errata gestione dell'acqua della spa non sono coperti dalla garanzia.

Importante: Un uso eccessivo delle sostanze chimiche causeranno lo scolorimento della stampa e il danneggiamento del materiale della spa in tutti i punti. Nella peggiore delle ipotesi, si verificheranno danni alla struttura del telo della spa.

SMONTAGGIO E CONSERVAZIONE

SVUOTAMENTO DELLA PISCINA



Solo per le Spa Drop Stitch

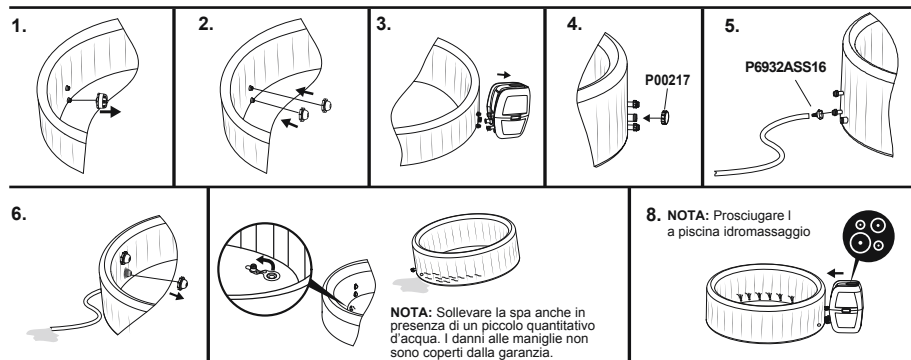

Assicurarsi che la spa e la pompa siano completamente asciutte. Ciò è essenziale per prolungare la durata di vita della spa. Si raccomanda di utilizzare la pompa per asciugare completamente la spa, la pompa e i tubi. Rimuovere tutti i set di filtri e gettare le cartucce filtranti usate. Posizionare nuovamente i due tappi di arresto sulle valvole di ingresso e di uscita della spa. Si consiglia di conservare la spa nella confezione originale in un luogo caldo [sopra una temperatura di 15°C (59° F)] e asciutto.

PULIZIA DELLA SPA

I residui di detersivi e i solidi disciolti da costumi da bagno e da sostanze chimiche potrebbero accumularsi sulle pareti della spa. Utilizzare acqua e sapone per pulire le pareti e risciacquare a fondo.

NOTA: NON utilizzare spazzole ruvide né detersivi abrasivi.

SGONFIAGGIO

La spa è dotata di una funzione di sgonfiaggio per rimuovere tutta l'aria presente nella camera d'aria così da semplificarne l'imballaggio e la conservazione.

Valvola a vite 

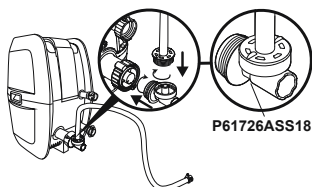

P61727ASS18

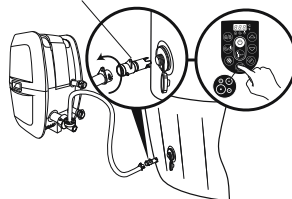

Valvola di gonfiaggio/
sgonfiaggio rapido 

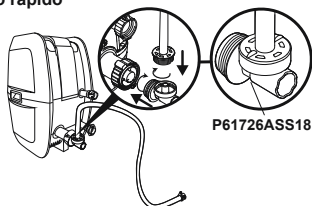

P05344

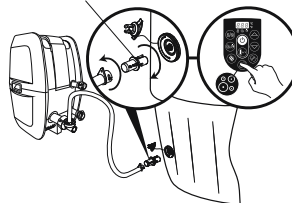

RIPARAZIONE

Per la parte in PVC.

Se la spa è strappata o forata, utilizzare la toppa di riparazione in dotazione.

1. Pulire e asciugare l'area da riparare.
2. Togliere delicatamente la cartina dalla toppa.
3. Premere la toppa sull'area da riparare.
4. Attendere 30 secondi prima di gonfiare.

Per il materiale in PVC Tritech

Se la spa è strappata o forata, utilizzare la toppa di riparazione in PVC e la colla (non inclusa) seguendo questi passaggi:

1. Pulire e asciugare l'area da riparare.
2. Taglia la toppa in PVC della dimensione appropriata.
3. Utilizzare la colla (non inclusa) per rivestire un lato del cerotto appena tagliato. Assicurati che la colla sia uniformemente distribuita.
4. Attendere 30 secondi e quindi posizionare il cerotto con la colla sull'area danneggiata.
5. Lasciare eventuali bolle d'aria che potrebbero rimanere intrappolate sotto la toppa e premere con decisione per due minuti.
6. Il prodotto è di nuovo pronto per l'uso. Ripetere questa procedura se si verificano ulteriori perdite.
7. Attendere 30 minuti prima di gonfiare.



Smaltimento











I rifiuti di prodotti elettrici non devono essere smaltiti con i rifiuti domestici. Si prega di riciclare nelle apposite strutture. Rivolgersi alle autorità locali o al rivenditore per i consigli sul riciclaggio.

RISOLUZIONE PROBLEMI COMUNI

Bestway si impegna a fornire le spa più sicure sul mercato. In caso di qualsiasi problema, non esitare a contattare Bestway o il rivenditore autorizzato. Ecco alcuni suggerimenti utili per aiutarci a diagnosticare e correggere i problemi più comuni.

Problemi	Probabili cause	Soluzioni
La pompa non funziona	<ul style="list-style-type: none"> - Mancanza di corrente - Circuiti elettrici interrotti 	<ul style="list-style-type: none"> - Controllare la fonte di alimentazione - Per assistenza, visitare la sezione di supporto sul nostro sito web www.bestwaycorp.com
La pompa non scalda correttamente	<ul style="list-style-type: none"> - La temperatura impostata è troppo bassa - Cartuccia del filtro sporca - La protezione termica è interrotta - La spa non è coperta - Resistenza riscaldante guasta o interruzione del fusibile 	<ul style="list-style-type: none"> - Impostare una temperatura più alta fare riferimento alla sezione funzionamento della pompa - Pulire/sostituire la cartuccia del filtro fare riferimento alla sezione pulizia e sostituzione della cartuccia del filtro - Scollegare la pompa e inserire la spina in un luogo fresco e asciutto. Riavviare la pompa solo quando la temperatura dell'acqua raggiunge i 35°C o meno - Copri la spa - Per assistenza, visitare la sezione di supporto sul nostro sito web www.bestwaycorp.com
Il sistema di massaggio Lay-Z non funziona	<ul style="list-style-type: none"> - La pompa dell'aria si sta surriscaldando - Il massaggio Lay-Z-Spa si interrompe automaticamente - La pompa dell'aria è rotta 	<ul style="list-style-type: none"> - Scollegare la pompa e attendere due ore finché la pompa si è raffreddata. Inserire la spina e premere il pulsante del sistema di massaggio Lay-Z - Premere il pulsante Sistema di massaggio Lay-Z per riattivare - Per assistenza, visitare la sezione di supporto sul nostro sito web www.bestwaycorp.com
Gli adattatori della pompa non sono all'altezza degli adattatori della spa	Una caratteristica del PVC è che cambia forma, ed è normale	<ul style="list-style-type: none"> - Sollevare la pompa con legno o altro tipo di materiale isolante per portare gli adattatori della pompa in piano con gli adattatori della spa
Perdita nella Spa	<ul style="list-style-type: none"> - La spa è lacerata o forata - La valvola dell'aria è allentata 	<ul style="list-style-type: none"> - Utilizzare la toppa di riparazione fornita - Usando acqua saponata, coprire la valvola dell'aria per controllare se ci sono perdite, in tal caso, utilizzare la chiave in dotazione per fissare la valvola dell'aria seguendo questi passaggi: 1. Sgonfiare la SPA. 2. Con una mano, tenere la parte posteriore della valvola dell'aria dal lato interno della parete della spa e ruotare la chiave in senso orario.
L'acqua non è pulita	<ul style="list-style-type: none"> - Tempo di filtraggio insufficiente - Cartuccia del filtro sporco - Manutenzione dell'acqua inadeguata 	<ul style="list-style-type: none"> - Aumenta il tempo di filtrazione - Pulire / sostituire la cartuccia del filtro (fare riferimento alla sezione Pulizia e sostituzione della cartuccia del filtro) - Fare riferimento alle istruzioni del produttore della sostanza chimica
Test PRCD fallito	Qualcosa non va con la SPA	Per assistenza, visitare la sezione di supporto sul nostro sito web www.bestwaycorp.com
Il pannello di controllo non funziona	<p>Il pannello di controllo ha un blocco automatico, che viene attivato dopo 5 minuti di inattività.</p> <p>Il display a LED ha un'icona:  se l'icona del lucchetto è evidenziata, il pannello di controllo è bloccato.</p> <p>- Il pannello di controllo non è attivato.</p>	<ul style="list-style-type: none"> - Per sbloccare il pannello di controllo, premere il pulsante  per 3 secondi. - Se il pannello di controllo non si sblocca, riavviare la pompa: scollegare e ricollegare la pompa - Premere il pulsante on/off per 2 secondi. Se il problema persiste, per assistenza, visitare la sezione di supporto sul nostro sito web www.bestwaycorp.com
Che tipo di sostanze chimiche dovrebbero essere utilizzate per la manutenzione dell'acqua?	Si prega di consultare il proprio fornitore chimico locale per informazioni sulla manutenzione chimica. Prestare particolare attenzione alle istruzioni del produttore di sostanze chimiche	
Perdite d'acqua dagli adattatori tra la pompa e la spa	<ul style="list-style-type: none"> - Mancano guarnizioni all'interno degli adattatori della pompa - Le guarnizioni non sono nella posizione corretta - Le guarnizioni sono danneggiate - Gli adattatori non sono chiusi correttamente. 	<ul style="list-style-type: none"> - Inserire i tappi sulle porte della spa per evitare la fuoriuscita dell'acqua e scollegare la pompa. Controllare se i sigilli sono in posizione. - Se le guarnizioni non sono nella posizione corretta, aprire gli ingranaggi e posizionare le guarnizioni nel modo corretto. - Se le guarnizioni sono danneggiate, devono essere sostituite. Per assistenza, visitare la sezione di supporto sul nostro sito web www.bestwaycorp.com - Se le guarnizioni sono nella posizione corretta, gli adattatori non sono chiusi correttamente. Collegare la pompa alla spa, stringere a mano gli adattatori e rimuovere i tappi di chiusura dalle porte della spa. In caso di perdite, chiudere l'adattatore fino a quando non vi sono perdite.

CODICI DI ERRORE

CAUSE	MOTIVI	SOLUZIONI
<p>I sensori di flusso dell'acqua funzionano senza premere il filtro o il pulsante di riscaldamento.</p> 	<ol style="list-style-type: none"> 1. I contrassegni del sensore di flusso dell'acqua non sono rientrati nella posizione corretta. 2. I sensori del flusso d'acqua sono rotti. 	<ol style="list-style-type: none"> 1. Scollegare la spina delicatamente, colpire il lato della pompa ma non violentemente, quindi ricollegarla. 2. Per assistenza, visitare la sezione di supporto sul nostro sito web www.bestwaycorp.com
<p>Dopo l'avvio o durante le funzioni di filtraggio e/o riscaldamento, i sensori di flusso dell'acqua non rilevano il flusso dell'acqua.</p> 	<ol style="list-style-type: none"> 1. Hai dimenticato di rimuovere i 2 tappi dall'interno della piscina. 2. Le cartucce dei filtri sono sporche. 3. Attivare il filtro o il sistema di riscaldamento e mettere la mano davanti al tubo di scarico all'interno della piscina per verificare se è possibile sentire l'acqua che scorre. a. Se non esce acqua, la pompa dell'acqua è rotta. b. L'acqua fuoriesce ma appare  l'allarme, i sensori del flusso d'acqua sono rotti. 4. Blocco del filtro. 5. Tubi piegati o scarso flusso d'acqua attraverso i tubi di plastica del rivestimento. 6. Gli schermi di detriti sono bloccati: gli schermi di detriti possono essere bloccati dall'acqua dura a causa dell'accumulo di calcio. 7. Rondelle deteriorate. 	<ol style="list-style-type: none"> 1. Rimuovere i 2 tappi prima di riscaldare, fare riferimento alla sezione Assemblaggio nel Manuale dell'utente. 2. Rimuovere il set di filtri dall'interno della piscina e premere il filtro o il pulsante di riscaldamento. Se non viene visualizzato alcun allarme, pulire o sostituire le cartucce del filtro, installare il set di filtri all'interno della piscina. 3. Per assistenza, visitare la sezione di supporto sul nostro sito web www.bestwaycorp.com 4. Pulire il filtro e verificare che non sia danneggiato. Sostituire o reinstallare se necessario. Per assistenza, visitare la sezione di supporto sul nostro sito web www.bestwaycorp.com 5. Si prega di controllare attraverso la connessione spa per vedere se i tubi sono piegati. Per assistenza, visitare la sezione di supporto sul nostro sito web www.bestwaycorp.com 6. Svitare la spa e posizionare un tubo da giardino all'interno dei tubi per lavare i detriti. Per essere sicuri che tutti i detriti vengano rimossi, eseguire l'operazione dall'esterno e dall'interno della spa. Per assistenza, visitare la sezione di supporto sul nostro sito web www.bestwaycorp.com 7. Controllare che le rondelle all'interno del giunto non siano danneggiate. Svitare i giunti e rimuovere la rondella per un'ulteriore ispezione. Per assistenza, visitare la sezione di supporto sul nostro sito web www.bestwaycorp.com
<p>Il termometro della pompa legge la temperatura dell'acqua al di sotto di 4°C</p> 	<ol style="list-style-type: none"> 1. La temperatura dell'acqua è inferiore a 4°C 2. Se la temperatura dell'acqua è superiore a 7°C, il termometro della pompa è rotto. 	<ol style="list-style-type: none"> 1. La spa non è progettata per funzionare con temperature dell'acqua inferiori a 4°C. Scollegare la pompa e riavviarla solo quando la temperatura dell'acqua raggiunge i 6°C. 2. Per assistenza, visitare la sezione di supporto sul nostro sito web www.bestwaycorp.com
<p>Il termometro della pompa legge la temperatura dell'acqua oltre i 50°C</p> 	<ol style="list-style-type: none"> 1. La temperatura dell'acqua è superiore a 50°C 2. Se la temperatura dell'acqua è inferiore a 45°C, il termometro della pompa è rotto. 	<ol style="list-style-type: none"> 1. La spa non è progettata per funzionare con temperature dell'acqua superiori a 40°C. Scollegare la pompa e riavviarla solo quando la temperatura dell'acqua raggiunge i 38° o meno. IMPORTANTE: Prima di riavviare la pompa, premere il pulsante di ripristino della pompa. 2. Per assistenza, visitare la sezione di supporto sul nostro sito web www.bestwaycorp.com
<p>Le connessioni del termometro della pompa hanno problemi.</p> 	<ol style="list-style-type: none"> 1. I connettori del termometro della pompa non funzionano correttamente. 2. Il termometro della pompa è rotto. 	<p>Per assistenza, visitare la sezione di supporto sul nostro sito web www.bestwaycorp.com</p>
<p>L'interruzione termica di reset manuale ha problemi.</p> 	<p>L'interruzione termica di reset manuale si disattiva.</p>	<ol style="list-style-type: none"> 1. Scollegare la pompa e premere il pulsante di ripristino, quindi ricollegare la pompa. 2. Nel caso in cui l'allarme continui, controllare la sezione TASTO RESET nel manuale. 3. Per assistenza, visitare la sezione di supporto sul nostro sito web www.bestwaycorp.com
<p>Connessione di terra fallita</p> 	<ol style="list-style-type: none"> 1. Il collegamento a terra della tua casa ha qualche problema. 2. La pompa ha qualche problema. 	<p>Per assistenza, visitare la sezione di supporto sul nostro sito web www.bestwaycorp.com</p>

CONSIGNES DE SÉCURITÉ IMPORTANTES	pg 150
LISTE DE CONTRÔLE AVANT L'INSTALLATION	pg 159
UTILISATION DU SPA	pg 161
ENTRETIEN	pg 164
DÉMONTAGE ET RANGEMENT	pg 166
DÉPANNAGE	pg 168
CODES D'ERREUR	pg 169



VISITEZ LA CHAÎNE YOUTUBE DE BESTWAY

**POUR LES VIDÉOS D'INSTRUCTIONS
VEUILLEZ VISITER:
BESTWAYCORP.COM/SUPPORT**

CONSIGNES DE SÉCURITÉ IMPORTANTES

CONSIGNES DE SÉCURITÉ

Lisez attentivement, comprenez et respectez toutes les informations de cette notice

d'utilisation avant d'installer et d'utiliser le spa.

CONSIGNES DE SÉCURITÉ IMPORTANTES - LIRE ET RESPECTER TOUTES LES INSTRUCTIONS.

ATTENTION :

- Le spa doit être alimenté par un transformateur d'isolation ou un dispositif différentiel à courant résiduel (DDR) ayant un courant résiduel nominal ne dépassant pas 30 mA.
- Le spa doit être raccordé à une prise d'alimentation mise à la terre avec un cordon d'alimentation équipé d'une fiche et d'un disjoncteur différentiel avec un courant de déclenchement de 10 mA.
- La pompe doit être testée avant chaque utilisation, pour effectuer un test suivez les instructions de la pompe.
- Si le cordon d'alimentation est endommagé, faites-le remplacer par le fabricant, son représentant ou des personnes qualifiées pour éviter tout danger.
- Pour réduire le risque d'électrocution, n'utilisez pas de rallonge pour brancher l'appareil sur le secteur ; prévoyez une prise correctement située.
- Aucune partie de l'appareil ne doit être située au-dessus de la baignoire pendant l'utilisation.
- Les pièces contenant des pièces sous tension, à l'exception des pièces fournies avec une tension extra-basse de sécurité ne dépassant pas 12 V, ne doivent pas être accessibles à une personne se trouvant dans la piscine spa. Les pièces contenant des composants électriques, à l'exception des télécommandes, doivent être situées ou fixées de manière à ne pas pouvoir tomber dans la piscine spa.
- Le spa doit être alimenté par une source de courant reliée à la terre.
- La source de courant sur le mur du bâtiment doit être à plus de 4 m de la piscine.
- **Attention : Il convient de toujours garder la prise dans un état sec, l'enfichage d'une prise humide est strictement interdit !**
- La fiche ne doit être branchée directement que dans une prise de l'installation électrique fixe.
- La fiche doit être accessible après l'installation du spa.

MISE EN GARDE : pour éviter tout danger dû à une reconfiguration du coupe-circuit thermique par inadvertance, l'appareil ne doit pas être

alimenté par un dispositif de commutation externe, comme une minuterie, ni être branché sur un circuit qui est régulièrement allumé et éteint par le service.

Après avoir utilisé votre spa pendant 3 à 5 ans, vous devez contacter le technicien de maintenance qualifié le plus proche pour vérifier sa sécurité et ses performances. Les principaux composants, notamment l'élément chauffant à l'intérieur de l'unité électrique, le moteur soufflant de l'air et les clapets de non-retour, doivent être contrôlés et remplacés (si cela s'avère nécessaire) par des professionnels.

• **POUR ÉVITER TOUTE ÉLECTROCUTION, N'UTILISEZ PAS LE SPA EN CAS DE PLUIE, D'ORAGE OU D'ÉCLAIRS.**

- Ne portez jamais de lentilles de contact dans votre spa.
- N'utilisez pas le spa pendant le traitement chimique.
- Les rallonges ne peuvent pas être utilisées.
- Ne branchez pas ou ne débranchez pas l'appareil si vous avez les mains mouillées.
- Débranchez toujours l'appareil :
 - avant tout nettoyage ou autre opération d'entretien
 - si vous partez en vacances
- Si l'appareil doit rester inutilisé pendant une longue période, comme par exemple pendant l'hiver, le spa ou la piscine doit être démonté(e) et rangé(e) à l'intérieur.
- Pour des raisons de sécurité, utilisez uniquement les accessoires fournis par le fabricant du spa.
- Ne placez pas le spa sur une surface glissante et assurez-vous qu'elle est débarrassée de tout objet pointu avant installation.
- Ne laissez aucun équipement ou appareil électrique, comme une lampe, un téléphone, une radio ou une télévision, à moins de 2 m du spa.
- **Mise en garde** : lisez les instructions avant d'utiliser l'appareil, de l'installer ou de le remonter à chaque fois.
- Conservez les instructions. Si vous ne trouvez plus les instructions, veuillez contacter le fabricant ou recherchez-les sur le site web www.bestwaycorp.com
- **Attention** : Pour des raisons de sécurité électrique, un dispositif PRCD est intégré dans le cordon d'alimentation ; en cas de détection d'un courant de fuite supérieur à 10 mA, l'appareil fonctionnera et coupera l'alimentation électrique. Dans un tel cas, veuillez immédiatement débrancher le spa et arrêter de l'utiliser. Ne réinitialisez pas le produit vous-même. Vous devez contacter votre représentant local pour contrôler et réparer le produit.

- Cet appareil peut être utilisé par les enfants de plus de 8 ans et par les personnes présentant des capacités physiques, sensorielles ou mentales réduites ou un manque d'expérience et de connaissances s'ils sont supervisés ou s'ils ont appris à utiliser l'appareil en toute sécurité et qu'ils sont conscients des risques que cela comporte. Il est interdit aux enfants de jouer avec l'appareil. (pour le marché UE)
- Le nettoyage et l'entretien doivent être effectués par un adulte ayant plus de 18 ans ayant conscience du risque d'électrocution. Cet appareil n'est pas prévu pour être utilisé par des personnes (y compris des enfants) présentant des capacités physiques, sensorielles ou mentales réduites ou un manque d'expérience et de connaissances à moins qu'ils soient supervisés par ou qu'ils aient appris à utiliser l'appareil avec une personne responsable de leur sécurité. Il faut surveiller les enfants pour s'assurer qu'ils ne jouent pas avec l'appareil. (pour le marché hors UE)
- Les enfants sont attirés par l'eau, fixez toujours une bâche sur le spa après chaque utilisation.
- N'enterrez pas le cordon. Placez le cordon de manière à minimiser les problèmes provoqués par des tondeuses, taille-haies ou autre équipement.
- **DANGER** - Risque de noyade (en particulier les enfants de moins de 5 ans). Faites preuve d'une extrême prudence pour éviter tout accès non autorisé des enfants. Pour vous en assurer, un adulte doit sécuriser les moyens d'accès ou bien installer un dispositif de protection de la sécurité sur le spa. Pour éviter les accidents pendant l'utilisation du spa, assurez-vous que les enfants restent en permanence sous la surveillance d'un adulte.
- **DANGER** - Risque de blessure. Les raccords d'aspiration de ce spa sont dimensionnés pour répondre au débit d'eau spécifique créé par la pompe. Si vous avez besoin de changer les raccords d'aspiration ou la pompe, vérifiez que les débits soient compatibles. Ne faites jamais fonctionner le spa si les raccords d'aspiration sont cassés ou manquants. Ne remplacez jamais un raccord d'aspiration par un raccord dont le débit est inférieur à celui indiqué sur le raccord original.
- **RISQUE DE BLESSURE.** Ne faites jamais fonctionner le spa si les tuyaux d'entrée / de sortie sont cassés ou absents. Ne tentez jamais de remplacer les tuyaux d'entrée / de sortie. Toujours consulter votre centre de service après-vente local.
- **RISQUE D'ÉLECTROCUTION.** Installez-le à au moins 2 m de toutes les surfaces métalliques.
- **RISQUE D'ÉLECTROCUTION.** Ne jamais utiliser un appareil électrique lorsque vous vous trouvez dans votre spa ou lorsque votre corps est

mouillé. Ne laissez aucun appareil électrique, comme une lampe, un téléphone, une radio ou une télévision, à moins de 2 m d'un spa.

- Pour les femmes enceintes, le séjour dans l'eau chaude peut nuire au fœtus. Limitez l'utilisation à 10 minutes à la fois.
- **POUR RÉDUIRE LE RISQUE DE BLESSURE :**
 - A. L'eau d'un spa ne doit jamais dépasser 40 °C (104 °F). Les températures d'eau comprises entre 38 °C (100 °F) et 40 °C (104°F) sont considérées comme étant sûres pour un adulte en bonne santé. Des températures d'eau plus basses sont recommandées pour les jeunes enfants et si le spa doit être utilisé plus de 10 minutes.
 - B. Étant donné que des températures d'eau excessives présentent un risque élevé de dommage au fœtus durant les premiers mois de la grossesse, les femmes enceintes ou potentiellement enceintes doivent limiter la température de l'eau du spa à 38 °C (100 °F).
 - C. Avant d'entrer dans le spa, l'utilisateur doit mesurer la température de l'eau avec un thermomètre précis étant donné que la tolérance des appareils de réglage de la température de l'eau varie.
 - D. La consommation d'alcool, de drogues ou de médicaments avant ou pendant l'utilisation du spa peut entraîner la perte de conscience et un risque de noyade.
 - E. Les personnes obèses et les personnes ayant des antécédents cardiaques, une pression sanguine basse ou élevée, des problèmes de circulation ou du diabète doivent consulter un médecin avant d'utiliser un spa.
 - F. Les personnes prenant des médicaments doivent consulter un médecin avant d'utiliser un spa, car certains médicaments peuvent induire une somnolence, tandis que d'autres peuvent affecter le rythme cardiaque, la pression sanguine et la circulation.
 - G. Évitez de mettre la tête sous l'eau en permanence.
 - H. Évitez d'avaler l'eau du spa.
- **POUR RÉDUIRE LE RISQUE DE BLESSURE :** Ne versez jamais d'eau à une température de plus de 40 °C (104 °F) directement dans la piscine spa.
- La consommation d'alcool, de drogues ou de médicaments peut augmenter considérablement le risque d'hyperthermie mortelle. L'hyperthermie se produit quand la température du corps dépasse de plusieurs degrés la température normale du corps qui est de 37 °C (98,6 °F). Les symptômes d'hyperthermie comprennent augmentation de la température du corps, vertige, léthargie, somnolence et évanouissement. Les effets de l'hyperthermie comprennent l'incapacité de

ressentir la chaleur, l'incapacité de comprendre qu'il est nécessaire de sortir du spa ou du bain chaud, l'ignorance du risque imminent, des dommages pour le fœtus chez les femmes enceintes, l'incapacité physique de sortir du spa ou du bain chaud et l'inconscience pouvant entraîner la noyade.

- Les installations électriques doivent respecter les règles nationales de câblage, consultez un électricien qualifié si vous avez des questions.
- Ces mises en garde, instructions et consignes de sécurité traitent de certains risques courants liés aux loisirs aquatiques, mais ils ne peuvent en aucun cas couvrir tous les risques et dangers. Prenez toujours des précautions et faites preuve de bon sens quand vous pratiquez des activités aquatiques. Conservez ces informations afin de pouvoir les consulter en cas de besoin. De plus, les informations suivantes peuvent être fournies en fonction du type de spa :

Sécurité des personnes ne sachant pas nager

- La surveillance continue, active et vigilante des personnes ne sachant pas nager ou ne nageant pas très bien par un adulte expérimenté est toujours nécessaire, notamment dans les spas fitness (en n'oubliant pas que les enfants de moins de 5 ans courent le plus de risques de noyade).
- Désignez un adulte expérimenté pour surveiller le spa à chaque fois qu'il est utilisé.
- Les personnes ne sachant pas nager ou nageant mal doivent porter un équipement de protection individuelle, notamment lorsqu'elles utilisent le spa fitness.
- Quand le spa n'est pas utilisé ou surveillé, enlevez tous les jouets du spa et de ses alentours pour éviter d'attirer les enfants vers le spa.

Dispositifs de sécurité

- Une bâche de sécurité ou un autre dispositif de protection de la sécurité doit être utilisé, ou toutes les portes ou fenêtres (le cas échéant) doivent être fermées pour prévenir tout accès non autorisé au spa.
- Les barrières, les bâches, les alarmes ou autres dispositifs de sécurité similaires sont utiles mais ne peuvent pas remplacer la surveillance continue et expérimentée d'un adulte.

Équipement de sécurité

- Il est recommandé de conserver un équipement de sauvetage (par ex. une bouée) près du spa (le cas échéant).
- Conservez un téléphone en état de marche et une liste de numéros de téléphone de secours à proximité du spa.

Utilisation du spa en toute sécurité

- Incitez tous les utilisateurs, en particulier les enfants, à apprendre à

- nager.
- Apprenez les gestes de premiers secours (réanimation cardio-pulmonaire - RCP) et rafraîchissez vos connaissances régulièrement. Cela peut faire une différence vitale en cas d'urgence.
 - Enseignez à tous les utilisateurs du spa, y compris les enfants, ce qu'il faut faire en cas d'urgence.
 - Ne plongez jamais dans une eau peu profonde. Cela peut provoquer des blessures graves voire mortelles.
 - N'utilisez pas le spa quand vous buvez de l'alcool ou que vous prenez des médicaments car cela peut nuire à vos capacités d'utiliser le spa en toute sécurité.
 - Quand vous utilisez des bâches, enlevez-les complètement de la surface de l'eau avant de pénétrer dans le spa.
 - Protégez les occupants du spa des maladies liées à l'eau en traitant l'eau du spa et en ayant une bonne hygiène. Consultez les consignes pour le traitement de l'eau dans la notice d'utilisation.
 - Rangez les produits chimiques et les accessoires hors de portée des enfants.
 - Installez les panneaux fournis sur le spa ou à une distance de 2 000 mm du spa de manière clairement visible.
 - Une fois retirées, les échelles amovibles doivent être conservées de manière sûre pour que les enfants ne puissent y grimper

DEMANDEZ CONSEIL À VOTRE MÉDECIN.

ATTENTION :

- Nous recommandons vivement de ne pas déplier le spa et de ne pas le gonfler si la température ambiante est inférieure à 15 °C (59 °F). Nous suggérons de gonfler le spa à l'intérieur, puis de continuer l'installation à l'extérieur. Si la température extérieure est inférieure à 6 °C (42,8 °F), le chauffage du spa doit toujours rester allumé. De cette manière, le système Freeze Shield™ peut maintenir la température à l'intérieur du spa entre 6 °C (42,8 °F) et 10 °C (50 °F) pour éviter les dégâts, comme par exemple l'eau gelant dans les 8 tuyaux du système de circulation.

Important : si le système Freeze Shield™ ne fonctionne pas, les alarmes se déclencheront dans le spa. Veillez à bien vérifier l'état de votre spa si la température extérieure est inférieure à 6 °C (42,8 °F). En cas d'absence prolongée de votre domicile, lorsqu'il existe un risque de baisse de la température en dessous de 6 °C (42,8 °F), nous conseillons vivement de démonter le spa et de le ranger en suivant la procédure de rangement.

- N'utilisez pas le spa seul.

- Les personnes porteuses de maladies infectieuses ne doivent pas utiliser le spa.
- N'utilisez pas le spa immédiatement après un effort intense.
- Entrez et sortez toujours du spa lentement et prudemment. Les surfaces mouillées sont glissantes.
- Pour éviter d'endommager la pompe, le spa ne doit jamais être utilisé s'il n'est pas rempli d'eau.
- Sortez immédiatement du spa si vous vous sentez mal à l'aise ou somnolent.
- Ne versez jamais d'eau sur les produits chimiques. Versez toujours les produits chimiques dans l'eau pour éviter les vapeurs intenses ou les réactions violentes pouvant entraîner une projection de produits chimiques.
- En ce qui concerne les informations relatives au nettoyage, à l'entretien de l'eau et à l'élimination de l'eau, veuillez consulter le paragraphe "ENTRETIEN".
- En ce qui concerne les informations relatives à l'installation, veuillez-vous reporter au paragraphe ci-dessous dans la notice.

REMARQUE :

- Veuillez examiner l'équipement avant de l'utiliser. Écrivez à Bestway à l'adresse du service après-vente indiqué dans ce manuel si des pièces sont abîmées ou manquantes au moment de l'achat. Vérifiez que les composants d'équipement correspondent aux modèles que vous souhaitez acheter.
- Ce produit n'est pas destiné à un usage commercial.

CONSERVEZ CES INSTRUCTIONS

EMPLACEMENT CHOISI

A l'intérieur et à l'extérieur, hors sol, câblage portable, spa portable

ATTENTION : l'emplacement choisi doit être capable de supporter le poids prévu.

ATTENTION : un système de vidange approprié pour gérer l'eau de débordement doit être prévu pour les installations situées à l'intérieur et à l'extérieur.

- Gardez toujours la bâche du spa en place pour minimiser la perte de chaleur pendant le chauffage du spa entre les utilisations (mais pas pendant que vous l'utilisez). Assurez-vous que la bâche est fixée solidement, conformément aux instructions pour maximiser l'isolation. Il est recommandé que la bâche, lorsqu'elle n'est pas utilisée, soit conservée au-dessus du sol pour préserver sa propreté (notamment la zone à proximité directe de la surface d'eau du spa). La bâche devrait

être stockée dans un endroit approprié, où elle ne pourra pas être endommagée et ne pourra pas provoquer de dommages.

- Vérifiez la température de l'eau réglée et prévoyez de l'abaisser pour les périodes où le spa n'est généralement pas utilisé.
- En fonction des conditions extérieures, prévoyez d'éteindre complètement le chauffage si vous n'utilisez pas le spa pendant une période prolongée (quand le spa fournit cette option, mais cela permet de maintenir la désinfection résiduelle/les valeurs pH).
- Il est recommandé d'utiliser une couche textile isolante au sol sous le spa pour minimiser la perte de chaleur par le fond du spa.
- Gardez les filtres dans un état propre afin de maintenir des conditions de fonctionnement appropriées pour la pompe et d'éviter un remplacement inutile de l'eau et une nouvelle phase de chauffage.
- Gardez le spa à distance des zones de repos afin de minimiser les perturbations sonores.
- Il est recommandé de s'adresser auprès d'un entrepreneur qualifié ou d'un ingénieur en construction pour vérifier que le matériau support est suffisamment solide pour supporter la charge théorique maximale du spa, de l'eau du spa et des baigneurs. Consultez les informations sur le poids en charge sur l'emballage.
- Veuillez respecter un dégagement d'au moins 1 m autour du spa.
- Consultez votre autorité locale pour connaître les réglementations sur l'eau en ce qui concerne l'approvisionnement en eau approprié pour le remplissage du spa.
- Il est recommandé de consulter des experts et/ou les autorités locales pour appliquer les lois/réglementations locales ou nationales en ce qui concerne les clôtures de sécurité enfants, les barrières de sécurité, l'éclairage et d'autres exigences de sécurité.
- Ne placez pas la bâche sur le sol ou sur toute autre surface sale lorsqu'elle n'est pas fixée sur le spa.
- Lorsque vous utilisez le spa, la bâche doit être placée dans un endroit sec et propre, faute de quoi elle va se salir et développer des bactéries. Les bâches ne doivent pas être posées sur des tables en bois ou des terrasses en bois en raison du risque de décoloration du bois. Un dispositif de levage de la bâche ou un équipement similaire est utile pour s'assurer que la bâche n'entre pas en contact avec le sol. Un dispositif de levage de la bâche est vivement recommandé pour les spas installés dans des locations.

IMPORTANT : en raison du poids combiné du Lay-Z-Spa, de l'eau et des utilisateurs, il est extrêmement important que la base où le

Lay-Z-Spa est installée soit lisse, plate, à niveau et capable de supporter uniformément le poids pendant tout le temps où le Lay-Z-Spa sera installé (pas sur un tapis ou une autre matière similaire). Si le Lay-Z-Spa est placé sur une surface qui ne répond pas à ces exigences, tout dégât matériel provoqué par un support inapproprié n'est pas couvert par la garantie du fabricant. Il incombe au propriétaire du Lay-Z-Spa de vérifier à tout moment que le site est en bon état.

1. Installation à l'intérieur :

Tenez compte des exigences spéciales si vous installez le spa à l'intérieur.

- L'humidité est un effet secondaire naturel de l'installation du Lay-Z-Spa. Déterminez les effets de l'humidité transmise dans l'air sur le bois apparent, le papier, etc. à l'emplacement proposé. Pour minimiser ces effets, il convient de fournir une bonne aération de l'espace choisi. Un architecte peut vous aider à déterminer plus d'aération est nécessaire.
- Consultez les autorités locales pour connaître les réglementations en matière d'installation.
- Conservez un traitement d'air approprié et régulier dans la chambre du spa (ventilation et déshumidification) pour préserver la sécurité et le confort des baigneurs.
- N'installez pas le spa sur un tapis ou sur d'autres revêtements de sol (par ex. liège brut, bois ou autres matériaux poreux) qui favorisent ou abritent des moisissures et des bactéries, ou qui pourraient être affectés par les produits chimiques de traitement utilisés dans le spa.
- Videz le spa avant de le retirer de la pièce ou du bâtiment.

2. Installation à l'extérieur :

- Durant le remplissage, la vidange ou quand le spa est utilisé, de l'eau peut déborder du spa. Il faut donc installer le Lay-Z-Spa près d'une bonde de sol.
- Ne laissez pas la surface du spa en plein soleil pendant de longues périodes.
- Consultez vos installateurs professionnels locaux pour connaître les conditions environnementales, telles que les eaux souterraines et le risque de gel.
- Il est recommandé de protéger le spa des rayons directs du soleil à l'aide d'une bâche lorsqu'il n'est pas utilisé.

LISTE DE CONTRÔLE AVANT L'INSTALLATION

CONTRÔLE DES PIÈCES

Veillez examiner l'équipement avant de l'utiliser.

Informez le service après-vente de Bestway® si des pièces sont abîmées ou manquantes au moment de l'achat.

Vérifiez que les composants de l'équipement correspondent au modèle que vous souhaitez acheter. Les pièces d'assemblage se réfèrent à la notice d'installation fournie.

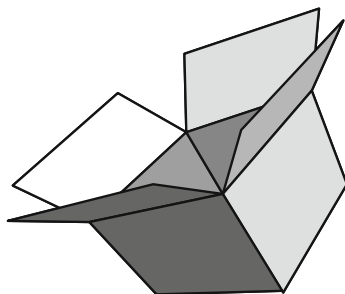

Test du PRCD

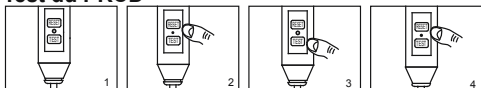

REMARQUE : les dessins ne sont qu'à titre d'illustration.

Il peut arriver qu'ils ne reflètent pas le produit réel. Pas à l'échelle.

1. Branchez la fiche.
2. Appuyez sur la touche "RESET" ; le voyant s'allume.
3. Appuyez sur la touche "TEST" ; le voyant s'éteint.
4. Appuyez sur la touche "RESET" ; le voyant s'allume.
5. Appuyez sur le bouton "marche/arrêt" pendant 2 secondes ; la pompe est prête à l'emploi.



ATTENTION : avant de brancher la fiche dans la prise de courant, vérifiez que l'intensité du courant dans la prise soit adaptée à la pompe.

ATTENTION : l'utilisation d'une rallonge électrique ou d'un adaptateur multiprise avec le chauffage de spa peut entraîner une surchauffe de la fiche, ce qui pourrait endommager l'équipement et les éléments situés à proximité. Le spa est un appareil électrique de classe I et il faut le brancher directement sur une prise mise à la terre. Il est recommandé d'utiliser uniquement une prise pouvant résister à l'humidité et capable de supporter une charge de courant élevée. Avant d'utiliser le spa, examinez régulièrement la fiche et la prise pour déceler tout signe de détérioration – n'utilisez pas le spa si la fiche ou la prise est endommagée. Si vous n'êtes pas certain de la qualité de l'alimentation électrique, veuillez consulter un électricien qualifié avant de l'utiliser.

ATTENTION : la prise du disjoncteur différentiel doit être testée avant chaque utilisation pour éviter tout risque d'électrocution.

ATTENTION : n'utilisez pas la pompe si ce test s'est soldé par un échec. Si vous avez besoin d'aide, veuillez visiter la section assistance de notre site web, www.bestwaycorp.com.

TERMINAL DE LIAISON ÉQUIPOTENTIELLE DE LA POMPE DU SPA

Il est recommandé de faire intervenir un électricien qualifié pour raccorder la pompe du spa à un terminal de liaison équipotentielle à l'aide d'un conducteur en cuivre massif de 2,5 mm² minimum.

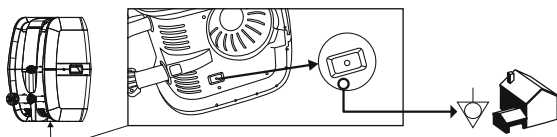

Quand vous gonflerez, vous remarquerez que l'air sera expulsé de l'endroit où le tuyau d'air est raccordé à la pompe, c'est normal pour des exigences techniques.

Important : ne couvrez pas les trous sur la base du tuyau de gonflage. Cette opération provoquera un surgonflage de la bâche et endommagera la structure.

N'utilisez pas de compresseur à air pour gonfler la piscine.

Ne traînez pas la piscine sur un sol accidenté car cela peut endommager la bâche de la piscine.

Le temps de gonflage n'est fourni qu'à titre de référence.

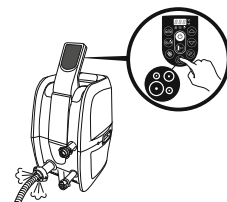

Vérification de la valve (pour le spa avec une valve de gonflage/dégonflage rapide)

Vérifiez toujours soigneusement la valve avant de gonfler pour vous assurer qu'il n'y ait pas de fuite d'air. Si la valve est desserrée, serrez-vous de la clé fournie avec pour serrer la valve en suivant ces étapes :

D'une main, tenez l'arrière de la valve de l'intérieur de la paroi du spa et tournez la clé dans le sens des aiguilles d'une montre.

REMARQUE :

1. Ne serrez pas trop.
2. Ne réglez pas le connecteur de la vanne d'air quand vous utilisez le spa.

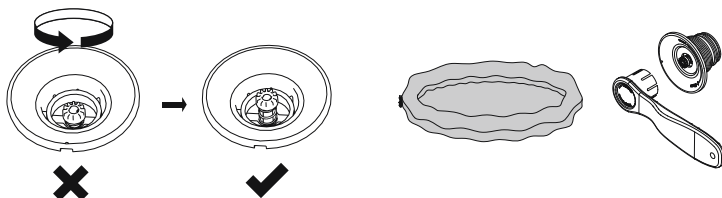

UTILISATION DU SPA

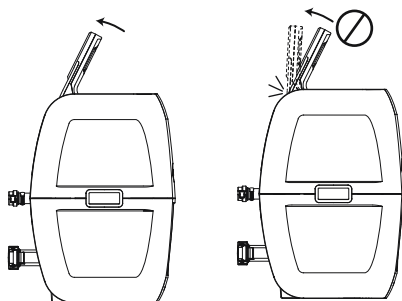

A. BOUTON DE VERROUILLAGE/DÉVERROUILLAGE : la pompe a un verrouillage automatique de 5 minutes, ce voyant s'allumera. Pour verrouiller ou déverrouiller la pompe, placez un doigt sur le bouton de verrouillage/déverrouillage pendant 3 secondes.



B. BOUTON MINUTERIE ÉCONOMIE D'ÉNERGIE : conçu pour éviter de gaspiller de l'énergie en réglant l'heure et la durée du cycle de chauffage du spa. Ceci vous permettra de profiter de votre spa quand vous le souhaitez sans avoir à laisser le chauffage allumé en permanence.

ÉTAPE N° 1 : Définissez la durée de chauffage

1. Appuyez sur le bouton , ajoutez le , la LED commence à clignoter.
2. Appuyez sur le bouton ou pour régler la durée de chauffage (de 1 à 999 heures).
3. Appuyez à nouveau sur le bouton pour confirmer la durée du chauffage.

ÉTAPE N° 2 : Définissez dans combien d'heures À PARTIR DE MAINTENANT le chauffage doit s'activer

1. Après avoir réglé la durée de chauffage, la LED commence à clignoter.
2. Appuyez sur les boutons ou pour ajuster les heures jusqu'au moment de l'activation (de 0 à 999 heures).
3. Appuyez à nouveau sur le bouton ou ne touchez rien pendant 10 secondes pour valider la configuration. La LED s'allumera en continu et le compte à rebours jusqu'à l'activation du chauffage commencera. Pour modifier les paramètres de la minuterie : appuyez sur le bouton et utilisez le bouton ou pour procéder au réglage.

Annulez le paramètre : appuyez sur le bouton pendant 2 secondes.

REMARQUE : après avoir effectué le réglage, l'écran affiche alternativement la température actuelle et l'heure.

REMARQUE : la minuterie (durée pendant laquelle le chauffage est ACTIVÉ) peut être réglée entre 1 et 999 heures ; le réglage du temps de réservation (le nombre d'heures À PARTIR DE MAINTENANT, lorsque l'appareil de chauffage commencera à fonctionner) peut être réglé de 0 à 999 heures. Si la minuterie est réglée sur 0 heure, le système de chauffage se déclenchera immédiatement.

Notez que la minuterie n'est valable qu'une fois par utilisation : l'utilisateur règle la durée du cycle de chauffage et le nombre d'heures jusqu'au moment où le cycle de chauffage commencera. La minuterie NE SE répète PAS tant qu'elle n'est pas réinitialisée.



C. BOUTON DE CHAUFFAGE : utilisez ce bouton pour activer le système de chauffage. Quand le voyant au-dessus du bouton du chauffage est rouge, le système de chauffage est activé. Quand le voyant est vert, l'eau se trouve à la température configurée et le système de chauffage est à l'arrêt.

REMARQUE : si le système de chauffage est activé, le système de filtration démarrera automatiquement.

REMARQUE : après avoir éteint le système de chauffage, le système de filtration continuera à fonctionner.

REMARQUE : si le chauffage du spa est allumé lorsque la température de l'eau est inférieure à 6 °C (42,8 °F), le système de chauffage chauffera l'eau automatiquement jusqu'à 10 °C (50 °F).



D. BOUTON DU SYSTÈME DE MASSAGE : utilisez ce bouton pour activer le système de massage, qui a une fonction de coupure automatique de 30 minutes. Le voyant situé au-dessus du bouton du système de massage devient rouge quand il est activé.

IMPORTANT : ne faites pas fonctionner le système de massage quand la bâche est fixée. De l'air peut s'accumuler à l'intérieur du spa et causer des dommages irréparables à la bâche et des lésions corporelles.

REMARQUE : la chaleur et le système de massage collaborent pour créer une expérience de massage chaud.



E/G. BOUTONS DE RÉGLAGE DE LA TEMPÉRATURE : en appuyant sur les boutons pour augmenter ou diminuer la température, la LED se mettra à clignoter. Quand elle clignote, vous pouvez régler la température souhaitée. Si vous maintenez ces boutons enfoncés, les valeurs augmenteront ou diminueront rapidement.



La configuration de la nouvelle température souhaitée restera sur l'afficheur à LED pendant 3 secondes pour confirmer la nouvelle valeur.

REMARQUE : la température par défaut est de 35 °C (95 °F).

REMARQUE : le réglage de la température est compris entre 20 °C (68 °F) et 40 °C(140 °F).



F. BOUTON MARCHE/ARRÊT : appuyez sur ce bouton pendant 2 secondes pour activer les boutons du tableau de commande et le voyant devient vert. Appuyez sur ce bouton pendant 2 secondes pour arrêter toutes les fonctions actuellement activées.



H. COMMUTATION CELSIUS/FAHRENHEIT : la température peut être affichée soit en Fahrenheit soit en Celsius.



I. BOUTON DU FILTRE À EAU : Ce bouton allume et éteint la pompe de filtration. Le voyant situé au-dessus du bouton de filtration d'eau devient rouge quand il est activé.



LED MINUTERIE ÉCONOMIE D'ÉNERGIE :

Le clignotement de cette LED veut dire que vous êtes en train de configurer la durée de chauffage. Le voyant sera allumé quand la fonction de chauffage commence à fonctionner.



Le clignotement de cette LED veut dire que vous êtes en train de configurer dans combien d'heures À PARTIR DE MAINTENANT le chauffage doit s'activer. Quand le voyant est allumé, la fonction minuterie économie d'énergie est configurée.

REMARQUE : le taux de CHAUFFAGE DE L'EAU peut changer dans les conditions ci-dessous :

- Quand la température extérieure est inférieure à 15 °C (59 °F).
- Si la bâche n'est pas positionnée quand on active la fonction de chauffage.

REMARQUE : pour afficher la température actuelle de l'eau, faites fonctionner le système de filtration pendant au moins une minute.

La température de l'eau telle qu'elle est testée par un thermomètre extérieur peut varier par rapport à la température affichée sur le tableau du spa d'environ 2 °C (35,6 °F).

INSTRUCTIONS POUR L'UTILISATION EN HIVER



- Vous pouvez garder le spa allumé pendant l'hiver lorsque la température est inférieure à 6 °C (42,8 °F). Le système Freeze Shield™ maintient automatiquement la température de l'eau entre 6 °C (42,8 °F) et 10 °C (50 °F), et il évitera que l'eau gèle.

Important : si la température de l'eau est inférieure à 6 °C (42,8 °F), le chauffage du spa doit toujours rester allumé. De cette manière, le système Freeze Shield™ peut maintenir la température à l'intérieur du spa entre 6 °C (42,8 °F) et 10 °C (50 °F) pour éviter les dégâts, comme par exemple l'eau gelant dans les tuyaux du système de circulation. Important : si le système Freeze Shield™ ne fonctionne pas, les alarmes se déclencheront dans le spa. Veuillez à bien vérifier l'état de votre spa si la température extérieure est inférieure à 6 °C (42,8 °F). En cas d'absence prolongée de votre domicile, lorsqu'il existe un risque de baisse de la température en dessous de 6 °C (42,8 °F), nous conseillons vivement de démonter le spa et de le ranger en suivant la procédure de rangement.

- Le client est responsable de tout dégât occasionné par l'utilisation du spa dans ces conditions. N'utilisez pas le spa quand la température ambiante atteint -10 °C (14 °F).

RÉINITIALISATION DU CHAUFFAGE

Lorsque vous utilisez le Lay-Z-SPA pour la première fois, ou après une longue période d'inactivité, assurez-vous que vous avez bien appuyé sur le bouton de réinitialisation de la pompe au moyen d'un petit objet fin.

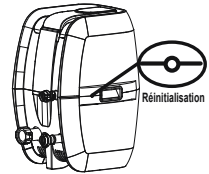

Si la température du tableau de commande (ou la température de l'eau) n'a pas changé 4 à 5 heures après l'activation du système de chauffage, utilisez un objet fin pour appuyer sur le BOUTON DE RÉINITIALISATION (RESET) et redémarrez le système de chauffage.

IMPORTANT : le système de chauffage ne fonctionne pas si la température extérieure est supérieure à 40 °C (104 °F) ou si le Lay-Z-SPA est en plein soleil. Dans ces conditions, veuillez attendre un moment de la journée plus frais avant d'appuyer sur le BOUTON DE RÉINITIALISATION avec un objet fin et de redémarrer le système de chauffage.

IMPORTANT

Pour atteindre 40 °C (104 °F), la durée requise de chauffage se base sur la température de l'eau au départ et sur la température ambiante, les informations fournies ci-dessous ne le sont qu'à titre de référence. Pour afficher la température actuelle de l'eau, faites fonctionner le système de filtration pendant au moins une minute.

Température ambiante	Température de l'eau	Température configurée	Durée de chauffage
10°C(50°F)	10°C(50°F)	40°C(104°F)	18,5 h
15°C(59°F)	15°C(59°F)	40°C(104°F)	15 h
20°C(68°F)	20°C(68°F)	40°C(104°F)	11,5 h
25°C(77°F)	25°C(77°F)	40°C(104°F)	8,5 h
30°C(86°F)	30°C(86°F)	40°C(104°F)	5,5 h

- Vérifiez que vous avez bien couvert le spa avec la bâche du spa quand la fonction de chauffage est activée. Si vous ne couvrez pas le spa, il faudra plus de temps pour le chauffer.
- Lorsque le spa est monté avec de l'eau, n'éteignez pas le chauffage du spa si la température est inférieure à 6 °C (42,8 °F).

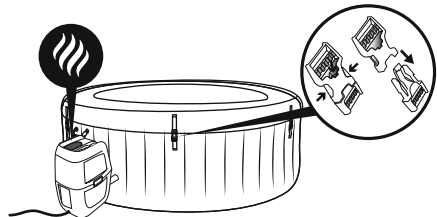

Intensité	Intensité du tube de massage	Intensité de l'élément chauffant	Intensité de la pompe à eau
220-240 V CA, 50 Hz, monophasé, 2 050 W à 20°C	800W	2,000W à 20°C	50W

ENTRETIEN

ATTENTION : vous devez vous assurer que la pompe est débranchée avant de commencer la maintenance du spa pour éviter tout risque de blessure grave, voire mortelle.

Ajout d'air : votre spa aura besoin d'être regonflé de temps en temps.

Les changements de température entre la nuit et le jour modifieront la pression dans le spa et pourront provoquer un certain dégonflage. Veuillez suivre les instructions de montage et le gonfler exactement à la pression nécessaire.

Lorsque vous avez besoin d'utiliser la pompe pour le gonflage, veuillez bloquer les tuyaux pour empêcher que l'eau ne s'échappe, puis débranchez la pompe, vissez le bouchon (P00217) dessus pour éviter que l'eau s'échappe par le tuyau d'air.

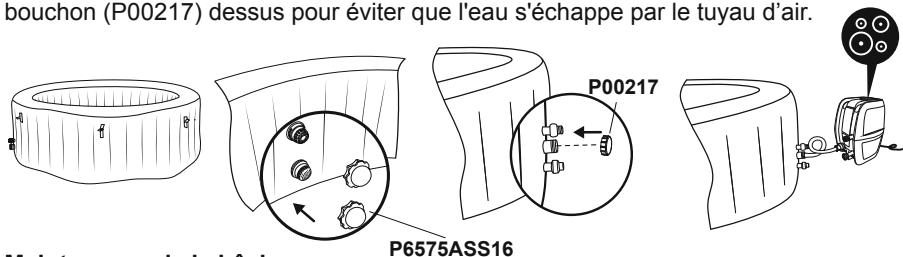

Maintenance de la bâche

TL'intérieur et l'extérieur de la bâche doivent être nettoyés régulièrement avec une solution appropriée qui comprend une désinfection appropriée (par exemple 10 mg/l de chlore libre).

Maintenance de la cartouche de filtration

Pour être certain que l'eau de votre spa reste propre, contrôlez et nettoyez les cartouches de filtration tous les jours en suivant la procédure ci-dessous.

REMARQUE : nous recommandons de changer les cartouches de filtration toutes les semaines. Si les cartouches de filtration sont sales et décolorées, il faut les remplacer.

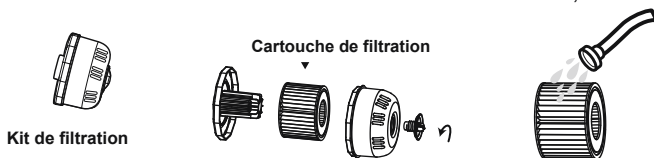

Maintenance de l'eau

De nombreux polluants dans l'eau se déposent sur les surfaces en dessous de la ligne d'eau. Ces polluants peuvent provoquer un développement des bactéries, des algues ou des champignons. Il est recommandé de nettoyer les spas aussi souvent que cela est nécessaire. Au bout d'un certain temps, des taches tenaces ou des biofilms peuvent se développer sur les surfaces accessibles en dessous de la ligne d'eau ou de fortes concentrations de sels ou une réaction indésirable de sous-produits peuvent également se produire. En fonction des conditions d'hygiène, de la propreté, de la visibilité, des odeurs, des débris et des taches, il est recommandé de changer toute l'eau et de nettoyer/désinfecter le spa. Lorsque vous videz le spa, vous devez respecter les réglementations et les instructions de vidange de l'eau. Il est nécessaire de conserver l'eau de votre spa propre et chimiquement équilibrée. Il ne suffit pas de nettoyer la cartouche de filtration pour une maintenance correcte, nous vous recommandons d'utiliser des produits chimiques pour piscine afin de maintenir les propriétés chimiques de l'eau et des comprimés de chlore ou de brome (n'utilisez pas de granulés) avec le distributeur chimique. La

qualité de l'eau sera directement liée à la fréquence d'utilisation, au nombre d'utilisateurs et à l'entretien général du spa. Il faut changer l'eau tous les 3 jours si aucun traitement chimique n'est effectué. Il est vivement recommandé d'utiliser de l'eau du robinet pour remplir le spa, afin de réduire au minimum l'influence d'un contenu indésirable, comme par exemple des minéraux. Les zones où vous circulez pieds nus et les espaces de détente doivent également être nettoyés. Aucune eau de nettoyage ne doit pénétrer dans le spa ni dans le cycle d'eau du spa. La saleté et les produits de nettoyage doivent être soigneusement rincés pour vidanger le pourtour du spa.

Remarque : nous vous conseillons vivement de prendre une douche avant d'utiliser votre Lay-Z-Spa car les cosmétiques, lotions et autres résidus présents sur la peau peuvent détériorer rapidement la qualité de l'eau. Pour utiliser le distributeur de produits chimiques, veuillez suivre les instructions ci-dessous.

Utilisation de comprimés chimiques (non inclus) :

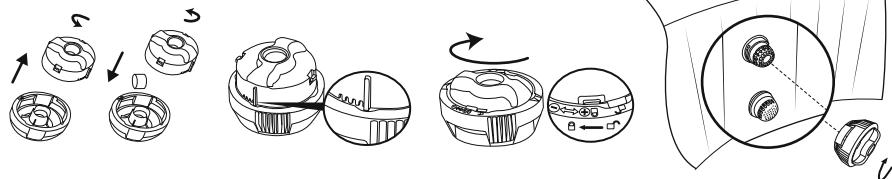

Important : n'utilisez pas de comprimés en granulés et ne jetez pas le comprimé directement dans l'eau. Le produit chimique se déposera au fond et endommagera le matériau et décolorera le PVC.

Utilisation de liquide chimique (non inclus) :

Important : ajoutez le liquide chimique en petites doses et au centre du spa, évitez tout contact direct entre le produit chimique et la surface du spa. Tout contact direct peut endommager le matériau et décolorer la surface.

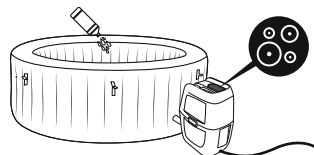

REMARQUE : sortez le distributeur de produits chimiques du spa quand vous utilisez le spa.

IMPORTANT : après avoir effectué le traitement chimique et avant d'utiliser le spa, servez-vous d'un kit d'essai (non fourni avec) pour tester les propriétés chimiques de l'eau. Nous conseillons de maintenir votre eau conformément au tableau ci-dessous.

pH	Basicité totale	Chlore libre
7,4-7,6	80-120ppm	2-4ppm

REMARQUE : la garantie ne couvre pas les dégâts provoqués par un déséquilibre chimique. Les produits chimiques pour piscine sont potentiellement toxiques et doivent être manipulés en faisant attention. Il existe des risques sérieux pour la santé dérivant des vapeurs chimiques ainsi que de l'étiquetage et du stockage incorrects des récipients chimiques. Veuillez vous adresser au concessionnaire de piscine le plus proche pour plus d'informations au sujet de la maintenance chimique. Lisez attentivement les instructions du producteur de produits chimiques. La garantie ne couvre pas les dégâts occasionnés au spa suite à une utilisation incorrecte des produits chimiques et à une mauvaise gestion de l'eau du spa.

Important : l'utilisation excessive de produits chimiques peut décolorer l'imprimé et tous les points du matériau de la piscine, dans les cas les plus graves, ils peuvent endommager la structure du liner du spa.

DÉMONTAGE ET RANGEMENT

VIDANGE DU SPA

1.

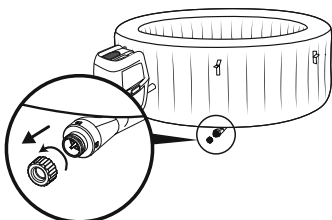

2.

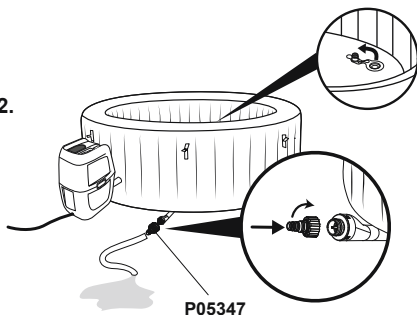

3. REMARQUE : séchez la piscine spa.

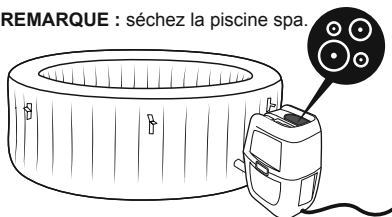

4.

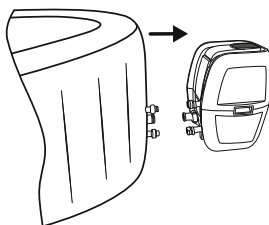

5.

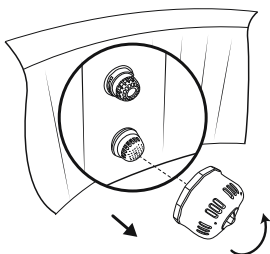

6.

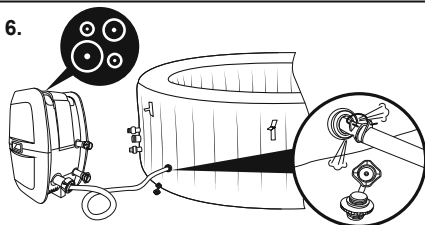

Pour les spas Paris et Bali :
Vous pourriez trouver de la vapeur à l'intérieur de la chambre à air et de la moisissure peut apparaître après le rangement s'il y a de l'eau à l'intérieur. Veuillez dévisser la valve et utiliser le tuyau pour souffler dans la chambre à air jusqu'à ce que toute la vapeur à l'intérieur ait séché. Cette opération peut prendre 25 heures.

Uniquement pour le spa en Drop Stitch™

1.

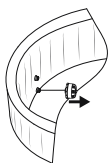

2.

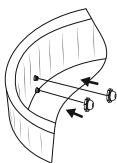

3.

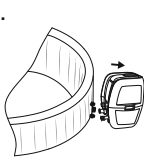

4.

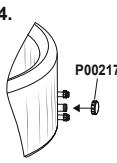

5.

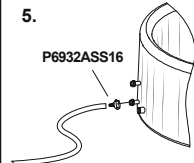

6.

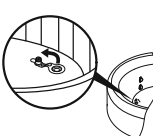
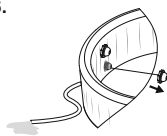

REMARQUE : soulevez le spa quand il ne reste qu'un peu d'eau dedans. Les dommages aux poignées ne sont pas couverts par la garantie.

8. REMARQUE :
séchez la piscine spa

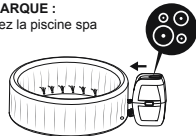

Vérifiez que le spa et la pompe soient complètement secs. Ceci est fondamental pour prolonger la durée de vie du spa. Nous vous recommandons d'utiliser la pompe pour sécher le spa, la pompe et les tuyaux. Enlevez les kits de filtration et jetez les cartouches de filtration usées. Placez à nouveau les deux bouchons d'obturation sur les vannes d'entrée et de sortie du spa. Il est recommandé de ranger le spa dans son emballage d'origine, au chaud [température supérieure à 15 °C (59 °F)] et au sec.

NETTOYAGE DU SPA

Les résidus de détergent et les matières dissoutes provenant des maillots de bain et des produits chimiques peuvent s'accumuler sur les parois du spa. Utilisez du savon et de l'eau pour nettoyer les parois et rincez bien.

REMARQUE : N'UTILISEZ PAS de brosses dures ni de produits d'entretien abrasifs.

DÉGONFLAGE

Votre spa est équipé d'une fonction de dégonflage pour éliminer toute l'air qui se trouve à l'intérieur de la chambre, afin de simplifier l'opération d'emballage et de rangement.

Soupape à vis 

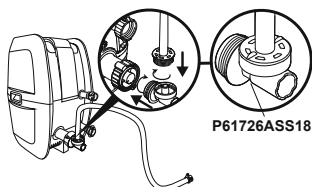

P61727ASS18

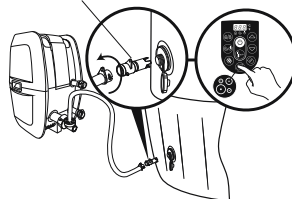

Valve de gonflage/
dégonflage rapide 

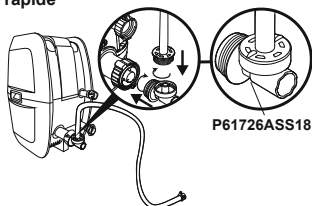

P05344

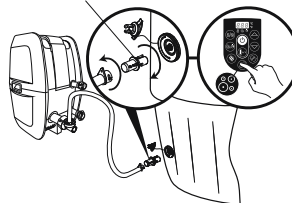

RÉPARATION

Pour une pièce en PVC.

Si le spa est déchiré ou percé, utilisez la rustine résistante fournie.

1. Nettoyez la zone à réparer.
2. Décollez soigneusement la rustine.
3. Appuyez la rustine sur la zone à réparer.
4. Attendez 30 secondes avant de le gonfler.

Pour le PVC TriTech.

Si le spa est déchiré ou percé, utilisez la rustine en PVC fournie et la colle (non fournie) en suivant ces étapes :

1. Nettoyez et séchez la zone à réparer.
2. Coupez la rustine en PVC fournie à la bonne taille.
3. Utilisez la colle (non incluse) pour revêtir un côté du patch fraîchement coupé. Vérifiez que la colle soit distribuée uniformément.
4. Attendez 30 secondes avant de placer la rustine avec la colle sur la zone endommagée.
5. Lissez pour éliminer les bulles d'air qui pourraient s'être formées et appuyez dessus fermement pendant deux minutes.
6. Vous pouvez désormais utiliser à nouveau le produit. Répétez cette opération si vous découvrez d'autres fuites.
7. Attendez 30 minutes avant de le gonfler



Mise au rebut











Les déchets de produits électriques ne doivent pas être jetés avec les déchets domestiques. Veuillez les recycler dans les structures existantes. Contactez les autorités locales ou votre revendeur pour des conseils en matière de recyclage.

DÉPANNAGE

Bestway aspire à fournir le plus de spas sans problème sur le marché. Si vous rencontrez néanmoins des problèmes, n'hésitez pas à contacter Bestway ou votre revendeur agréé. Voici quelques astuces utiles pour vous aider à faire un diagnostic et à résoudre les sources de problèmes les plus courantes.

Problèmes	Éventuelles causes	Solutions
La pompe ne fonctionne pas	<ul style="list-style-type: none"> - Panne de courant - Les circuits d'alimentation sont cassés 	<ul style="list-style-type: none"> - Contrôlez la source de courant - Si vous avez besoin d'aide, veuillez visiter la section assistance de notre site web, www.bestwaycorp.com
La pompe ne chauffe pas correctement	<ul style="list-style-type: none"> - La température réglée est trop basse - La cartouche du filtre est sale - L'arrêt du coupe-circuit thermique - Le spa n'est pas couvert - L'élément de chauffage est en panne ou le fusible a sauté 	<ul style="list-style-type: none"> - Réglez une température supérieure, reportez-vous au paragraphe relatif au fonctionnement de la pompe - Nettoyez/remplacez la cartouche du filtre, reportez-vous au paragraphe relatif au nettoyage et au remplacement de la cartouche du filtre - Débranchez la pompe et placez la fiche au frais et au sec. Ne redémarrez la pompe que quand la température de l'eau est inférieure ou égale à 35 °C (95 °F) - Fixez la bâche - Si vous avez besoin d'aide, veuillez visiter la section assistance de notre site web, www.bestwaycorp.com
Le système Lay-Z-Massage ne fonctionne pas	<ul style="list-style-type: none"> - La pompe à air surchauffe - Le Lay-Z- Spa Massage s'arrête automatiquement - La pompe à air est cassée 	<ul style="list-style-type: none"> - Débranchez la pompe et attendez deux heures jusqu'à ce que la pompe ait refroidi. Branchez la fiche et appuyez sur le bouton du système de massage Lay-Z - Appuyez sur le bouton du système de massage Lay-Z pour le réactiver - Si vous avez besoin d'aide, veuillez visiter la section assistance de notre site web, www.bestwaycorp.com
Les adaptateurs de la pompe ne sont pas au même niveau que les adaptateurs du spa	Une des caractéristiques du PVC est qu'il change de forme, ce qui est normal	- Rehaussez la pompe avec du bois ou un autre type de matériau isolé pour amener les adaptateurs de la pompe au niveau des adaptateurs du spa
Fuite au niveau de la piscine spa	<ul style="list-style-type: none"> - Le spa est déchiré ou percé - La vanne d'air est desserrée 	<ul style="list-style-type: none"> - Utilisez la rustine fournie - Recouvrez la vanne d'air avec de l'eau savonneuse pour vérifier s'il y a une fuite d'air. Si c'est le cas, utilisez la clé fournie pour serrer la vanne d'air selon la procédure suivante : <ol style="list-style-type: none"> 1. Dégonflez le SPA. 2. D'une main, tenez le côté arrière de la vanne d'air de l'intérieur de la paroi du spa et tournez la clé dans le sens des aiguilles d'une montre.
L'eau n'est pas propre	<ul style="list-style-type: none"> - Temps de filtration insuffisant - La cartouche du filtre est sale - Entretien incorrect de l'eau 	<ul style="list-style-type: none"> - Augmentez le temps de filtration - Nettoyer/remplacer la cartouche du filtre (voir la section Nettoyage et Remplacement de la cartouche du filtre) - Reportez-vous aux instructions du producteur des produits chimiques
Le test du disjoncteur différentiel portable s'est soldé par un échec	Il y a un problème au niveau du SPA	Si vous avez besoin d'aide, veuillez visiter la section assistance de notre site web, www.bestwaycorp.com
Le tableau de commande ne fonctionne pas	<p>Le tableau de commande possède un verrouillage automatique qui se déclenche au bout de 5 minutes d'inactivité. L'écran LED a une icône : </p> <p>Si l'icône de verrouillage est en surbrillance, le panneau de commande est verrouillé.</p> <ul style="list-style-type: none"> - Le tableau de commande n'est pas activé. 	<ul style="list-style-type: none"> - Pour déverrouiller le tableau de commande, appuyez sur le bouton  pendant 3 secondes. Si le tableau de commande ne se déverrouille pas, redémarrez la pompe - débranchez et rebranchez la pompe - Appuyez sur le bouton Marche/Arrêt pendant 2 secondes. Si vous avez besoin d'aide, veuillez visiter la section assistance de notre site web, www.bestwaycorp.com
Quel type de produits chimiques devrais-je utiliser pour l'entretien de l'eau ?	Veuillez-vous adresser au fournisseur de produits chimiques le plus proche pour obtenir des informations sur l'entretien chimique. Lisez attentivement les instructions du producteur de produits chimiques	
Il y a une fuite d'eau au niveau des adaptateurs entre la pompe et le spa	<ul style="list-style-type: none"> - Des joints sont manquants à l'intérieur des adaptateurs de la pompe - Les joints ne sont pas dans la bonne position - Les joints sont endommagés. - Les adaptateurs ne sont pas serrés correctement. 	<ul style="list-style-type: none"> - Placez les bouchons d'obturation sur les orifices du spa pour éviter que l'eau s'échappe et débranchez la pompe. Vérifiez que tous les joints sont à leur place. - Si les joints ne sont pas dans la bonne position, ouvrez les équipements et placez les joints dans la bonne position. - Si les joints sont endommagés, il faut les remplacer. Si vous avez besoin d'aide, veuillez visiter la section assistance de notre site web, www.bestwaycorp.com - Si les joints sont dans la bonne position, les adaptateurs ne sont pas serrés correctement. Raccordez la pompe au spa, serrez les adaptateurs à la main et ôtez les bouchons d'obturation des orifices du spa. En cas de fuite, serrez l'adaptateur jusqu'à ce que la fuite cesse.

CODES D'ERREUR

CAUSES	MOTIFS	SOLUTIONS
<p>Les capteurs du débit d'eau fonctionnent sans appuyer sur le bouton du filtre ou de chauffage.</p> 	<ol style="list-style-type: none"> 1. Les drapeaux du capteur de débit d'eau ne tombent pas dans la position correcte. 2. Les capteurs de débit d'eau sont cassés. 	<ol style="list-style-type: none"> 1. Débranchez la fiche délicatement, donnez un coup léger sur le côté de la pompe et rebranchez-la. 2. Si vous avez besoin d'aide, veuillez visiter la section assistance de notre site web, www.bestwaycorp.com
<p>Après le démarrage ou durant les fonctions de filtration et/ou de chauffage, les capteurs du débit d'eau ne détectent pas le débit d'eau.</p> 	<ol style="list-style-type: none"> 1. Vous avez oublié de retirer les 2 bouchons d'obturation à l'intérieur de la piscine. 2. Les cartouches des filtres sont sales. 3. Débranchez le filtre ou le système de chauffage et placez votre main en face du tuyau de sortie à l'intérieur de la piscine pour vérifier que vous sentez le flux d'eau qui sort. <ol style="list-style-type: none"> a. Si l'eau ne s'écoule pas, la pompe à eau est cassée. b. De l'eau s'écoule, mais l'alarme  apparaît, les capteurs de débit d'eau sont cassés. 4. Obstruction du filtre. 5. Tuyaux tordus ou mauvais débit d'eau à travers les tuyaux en plastique du liner. 6. Les grilles sont obstruées : les grilles peuvent se retrouver bloquées par de l'eau dure en raison de l'accumulation du calcium. 7. Rondelles détériorées Les rondelles à l'intérieur des raccords du spa peuvent être détériorées ou usées. 	<ol style="list-style-type: none"> 1. Enlevez les 2 bouchons d'obturation avant de chauffer, reportez-vous au paragraphe Montage dans la notice d'utilisation. 2. Enlevez le groupe de filtration de l'intérieur de la piscine et appuyez sur le bouton du filtre ou de chauffage. Si aucune alarme n'apparaît, nettoyez ou changez les cartouches du filtre, installez le groupe de filtration à l'intérieur de la piscine. 3. Si vous avez besoin d'aide, veuillez visiter la section assistance de notre site web, www.bestwaycorp.com 4. Nettoyez le filtre et vérifiez qu'il n'est pas endommagé. Remplacez-le ou réinstallez-le si nécessaire. Si vous avez besoin d'aide, veuillez visiter la section assistance de notre site web, www.bestwaycorp.com 5. Veuillez contrôler à travers le raccordement du spa pour voir si les tuyaux sont tordus. Si vous avez besoin d'aide, veuillez visiter la section assistance de notre site web, www.bestwaycorp.com 6. Videz le spa et placez un tuyau d'arrosage à l'intérieur des tuyaux pour rincer la grille. Pour être certain que tous les débris ont été éliminés, effectuez l'opération de l'extérieur et de l'intérieur du spa. Si vous avez besoin d'aide, veuillez visiter la section assistance de notre site web, www.bestwaycorp.com Utilisez une brosse à dents pour éliminer les débris tenaces. 7. Vérifiez l'état des rondelles à l'intérieur du raccord. Dévissez les raccords et enlevez la rondelle pour mieux l'inspecter. Si vous avez besoin d'aide, veuillez visiter la section assistance de notre site web, www.bestwaycorp.com
<p>Le thermomètre de la pompe indique une température de l'eau inférieure à 4 °C (40 °F).</p> 	<ol style="list-style-type: none"> 1. La température de l'eau est inférieure à 4 °C (40 °F) 2. Si la température de l'eau est supérieure à 7 °C (44,6 °F), le thermomètre de la pompe est cassé. 	<ol style="list-style-type: none"> 1. Le spa n'est pas conçu pour fonctionner avec des températures de l'eau inférieures à 4 °C (40 °F). Débranchez la pompe et redémarrez seulement la pompe lorsque la température de l'eau atteint 6 °C (43 °F). 2. Si vous avez besoin d'aide, veuillez visiter la section assistance de notre site web, www.bestwaycorp.com
<p>Le thermomètre de la pompe indique une température de l'eau supérieure à 50 °C (122 °F).</p> 	<ol style="list-style-type: none"> 1. La température de l'eau est supérieure à 50 °C (122 °F) 2. Si la température de l'eau est inférieure à 45 °C (113 °F), le thermomètre de la pompe est cassé. 	<ol style="list-style-type: none"> 1. Le spa n'est pas conçu pour fonctionner avec des températures de l'eau supérieures à 40 °C (104 °F). Débranchez la pompe et ne redémarrez la pompe que quand la température de l'eau est inférieure ou égale à 38 °C (100 °F). IMPORTANT : Avant de re-démarrer la pompe, appuyez sur le bouton de réinitialisation de la pompe. 2. Si vous avez besoin d'aide, veuillez visiter la section assistance de notre site web, www.bestwaycorp.com
<p>Il y a des problèmes au niveau des branchements du thermomètre de la pompe.</p> 	<ol style="list-style-type: none"> 1. Les connecteurs du thermomètre de la pompe ne fonctionnent pas correctement. 2. Le thermomètre de la pompe est cassé. 	<p>Si vous avez besoin d'aide, veuillez visiter la section assistance de notre site web, www.bestwaycorp.com</p>
<p>Le coupe-circuit thermique à réinitialisation manuelle a un problème.</p> 	<p>Le coupe-circuit thermique à réinitialisation manuelle s'est arrêté.</p>	<ol style="list-style-type: none"> 1. Débranchez la pompe et appuyez sur le bouton de réinitialisation, puis rebranchez la pompe. 2. Si l'alarme persiste, contrôlez le paragraphe BOUTON DE RÉINITIALISATION dans la notice. 3. Si vous avez besoin d'aide, veuillez visiter la section assistance de notre site web, www.bestwaycorp.com
<p>Échec de la prise de terre.</p> 	<ol style="list-style-type: none"> 1. La mise à la terre de votre domicile a un problème. 2. La pompe a un problème. 	<p>Si vous avez besoin d'aide, veuillez visiter la section assistance de notre site web, www.bestwaycorp.com</p>

ΣΗΜΑΝΤΙΚΕΣ ΟΔΗΓΙΕΣ ΑΣΦΑΛΕΙΑΣ	pg 171
ΠΡΟ-ΡΥΘΜΙΣΗ ΛΙΣΤΑ ΕΛΕΓΧΟΥ	pg 180
ΧΡΗΣΗ ΤΟΥ ΣΠΑ	pg 182
ΣΥΝΤΗΡΗΣΗ	pg 185
ΑΠΟΣΥΝΑΡΜΟΛΟΓΗΣΗ ΚΑΙ ΑΠΟΘΗΚΕΥΣΗ	pg 187
ΑΝΤΙΜΕΤΩΠΙΣΗ ΠΡΟΒΛΗΜΑΤΩΝ	pg 189
ΚΩΔΙΚΟΙ ΣΦΑΛΜΑΤΩΝ	pg 190



**ΕΠΙΣΚΕΦΤΕΙΤΕ ΤΟ ΚΑΝΑΛΙ
ΤΗΣ BESTWAY ΣΤΟ YOUTUBE**

**ΓΙΑ ΒΙΝΤΕΟ ΟΔΗΓΙΩΝ
ΠΑΡΑΚΑΛΟΥΜΕ ΕΠΙΣΚΕΦΤΕΙΤΕ:
BESTWAYCORP.COM/SUPPORT**

ΣΗΜΑΝΤΙΚΕΣ ΟΔΗΓΙΕΣ ΑΣΦΑΛΕΙΑΣ

ΟΔΗΓΙΕΣ ΑΣΦΑΛΕΙΑΣ

ΔΙΑΒΑΣΤΕ ΠΡΟΣΕΚΤΙΚΑ, ΚΑΤΑΝΟΗΣΤΕ ΕΠΑΚΡΩΣ ΚΑΙ ΑΚΟΛΟΥΘΗΣΤΕ ΟΛΕΣ ΤΙΣ ΠΛΗΡΟΦΟΡΙΕΣ ΠΟΥ ΑΝΑΓΡΑΦΟΝΤΑΙ ΣΕ ΑΥΤΟ ΤΟ ΕΓΧΕΙΡΙΔΙΟ ΟΔΗΓΩΝ ΠΡΙΝ ΕΓΚΑΤΑΣΤΗΣΤΕ ΚΑΙ ΧΡΗΣΙΜΟΠΟΙΗΣΤΕ ΤΟ ΣΠΑ.

ΣΗΜΑΝΤΙΚΕΣ ΟΔΗΓΙΕΣ ΑΣΦΑΛΕΙΑΣ - ΔΙΑΒΑΣΤΕ ΚΑΙ ΑΚΟΛΟΥΘΗΣΤΕ

ΟΛΕΣ ΤΙΣ ΟΔΗΓΙΕΣ

ΠΡΟΕΙΔΟΠΟΙΗΣΗ:

- ΤΟ ΣΠΑ ΠΡΕΠΕΙ ΝΑ ΤΡΟΦΟΔΟΤΕΙΤΑΙ ΜΕΣΩ ΕΝΟΣ ΜΕΤΑΣΧΗΜΑΤΙΣΤΗ ΑΠΟΜΟΝΩΣΗΣ Ή ΝΑ ΤΡΟΦΟΔΟΤΕΙΤΑΙ ΜΕΣΩ ΕΝΟΣ ΑΥΤΟΜΑΤΟΥ ΔΙΑΚΟΠΤΗ ΔΙΑΡΡΟΗΣ (RCD) ΜΕ ΟΝΟΜΑΣΤΙΚΟ ΡΕΥΜΑ ΔΙΑΡΡΟΗΣ ΠΟΥ ΔΕΝ ΘΑ ΥΠΕΡΒΑΙΝΕΙ ΤΑ 30mA.
- ΤΟ ΣΠΑ ΠΡΕΠΕΙ ΝΑ ΣΥΝΔΕΘΕΙ ΣΕ ΜΙΑ ΠΡΙΖΑ ΠΑΡΟΧΗΣ ΡΕΥΜΑΤΟΣ ΜΕ ΓΕΙΩΣΗ ΜΕ ΚΑΛΩΔΙΟ ΤΡΟΦΟΔΟΣΙΑΣ ΕΦΟΔΙΑΣΜΕΝΟ ΜΕ ΒΥΣΜΑ ΚΑΙ RCD ΓΙΑ ΡΕΥΜΑ ΑΠΟΖΕΥΞΗΣ (ΔΙΕΓΕΡΣΗΣ) 10mA.
- Η ΑΝΤΛΙΑ ΠΡΕΠΕΙ ΝΑ ΔΟΚΙΜΑΖΕΤΑΙ ΠΡΙΝ ΑΠΟ ΤΗΝ ΚΑΘΕ ΧΡΗΣΗ, ΓΙΑ ΤΗ ΔΟΚΙΜΗ ΑΚΟΛΟΥΘΗΣΤΕ ΤΙΣ ΟΔΗΓΙΕΣ ΤΗΣ ΑΝΤΛΙΑΣ.
- ΕΑΝ ΤΟ ΚΑΛΩΔΙΟ ΤΡΟΦΟΔΟΣΙΑΣ ΕΧΕΙ ΥΠΟΣΤΕΙ ΖΗΜΙΑ, ΠΡΕΠΕΙ ΝΑ ΑΝΤΙΚΑΤΑΣΤΑΘΕΙ ΑΠΟ ΤΟΝ ΚΑΤΑΣΚΕΥΑΣΤΗ, ΤΟΝ ΑΝΤΙΠΡΟΣΩΠΟ ΣΕΡΒΙΣ Ή ΑΠΟ ΠΑΡΟΜΟΙΑ ΕΞΕΙΔΙΚΕΥΜΕΝΑ ΑΤΟΜΑ, ΠΡΟΚΕΙΜΕΝΟΥ ΝΑ ΑΠΟΦΕΥΧΘΕΙ Ο ΟΠΟΙΟΣ ΚΙΝΔΥΝΟΣ.
- ΓΙΑ ΤΗ ΜΕΙΩΣΗ ΤΟΥ ΚΙΝΔΥΝΟΣ ΗΛΕΚΤΡΟΠΛΗΞΙΑΣ, ΜΗΝ ΧΡΗΣΙΜΟΠΟΙΕΙΤΕ ΚΑΛΩΔΙΑ ΠΡΟΕΚΤΑΣΗΣ ΓΙΑ ΝΑ ΣΥΝΔΕΣΤΕ ΤΗ ΣΥΣΚΕΥΗ ΣΤΗΝ ΠΡΙΖΑ ΗΛΕΚΤΡΙΚΗΣ ΤΡΟΦΟΔΟΣΙΑΣ. ΦΡΟΝΙΣΤΕ ΩΣΤΕ ΝΑ ΕΙΝΑΙ ΔΙΑΘΕΣΙΜΗ ΜΙΑ ΣΩΣΤΑ ΤΟΠΟΘΕΤΗΜΕΝΗ ΠΡΟΖΑ ΠΑΡΟΧΗΣ ΗΛΕΚΤΡΙΚΟΥ ΡΕΥΜΑΤΟΣ.
- ΚΑΝΕΝΑ ΜΕΡΟΣ ΤΗΣ ΣΥΣΚΕΥΗΣ ΔΕΝ ΠΡΕΠΕΙ ΝΑ ΒΡΙΣΚΕΤΑΙ ΠΑΝΩ ΑΠΟ ΤΗΝ ΜΠΑΝΙΕΡΑ ΚΑΤΑ ΤΗ ΔΙΑΡΚΕΙΑ ΤΗΣ ΧΡΗΣΗΣ.
- ΤΜΗΜΑΤΑ ΠΟΥ ΠΕΡΙΕΧΟΥΝ ΗΛΕΚΤΡΟΦΟΡΑ ΕΞΑΡΤΗΜΑΤΑ, ΕΚΤΟΣ ΑΠΟ ΤΑ ΤΜΗΜΑΤΑ ΠΟΥ ΤΡΟΦΟΔΟΤΟΥΝΤΑΙ ΜΕ ΠΟΛΥ ΧΑΜΗΛΗ ΤΑΣΗ ΑΣΦΑΛΕΙΑΣ, Η ΟΠΟΙΑ ΔΕΝ ΥΠΕΡΒΑΙΝΕΙ ΤΑ 12V, ΔΕΝ ΠΡΕΠΕΙ ΝΑ ΕΙΝΑΙ ΠΡΟΣΒΑΣΙΜΑ ΑΠΟ ΕΝΑ ΑΤΟΜΟ ΠΟΥ ΕΙΝΑΙ ΜΕΣΑ ΣΤΗΝ ΠΙΣΙΝΑ ΣΠΑ. ΤΜΗΜΑΤΑ ΠΟΥ ΠΕΡΙΛΑΜΒΑΝΟΥΝ ΤΑ ΗΛΕΚΤΡΙΚΑ ΕΞΑΡΤΗΜΑΤΑ, ΕΚΤΟΣ ΑΠΟ ΤΙΣ ΣΥΣΚΕΥΕΣ ΤΗΛΕΧΕΙΡΙΣΜΟΥ, ΠΡΕΠΕΙ ΝΑ ΒΡΙΣΚΟΝΤΑΙ ΕΚΤΟΣ Ή ΝΑ ΣΤΕΡΕΩΝΟΝΤΑΙ ΜΕ ΤΕΤΟΙΟ ΤΡΟΠΟ ΩΣΤΕ ΝΑ ΜΗΝ ΜΠΟΡΟΥΝ ΝΑ ΠΕΣΟΥΝ ΜΕΣΑ ΣΤΗΝ ΠΙΣΙΝΑ ΣΠΑ.
- ΤΟ ΣΠΑ ΠΡΕΠΕΙ ΝΑ ΤΡΟΦΟΔΟΤΕΙΤΑΙ ΑΠΟ ΜΙΑ ΓΕΙΩΜΕΝΗ ΠΗΓΗ ΗΛΕΚΤΡΙΚΗΣ ΤΡΟΦΟΔΟΣΙΑΣ.
- Η ΠΗΓΗ ΤΡΟΦΟΔΟΣΙΑΣ (ΠΡΙΖΑ) ΣΤΟΝ ΤΟΙΧΟ ΤΟΥ ΚΤΙΡΙΟΥ ΘΑ ΠΡΕΠΕΙ ΝΑ ΒΡΙΣΚΕΤΑΙ ΣΕ ΑΠΟΣΤΑΣΗ ΜΕΓΑΛΥΤΕΡΗ ΤΩΝ 4 ΜΕΤΡΩΝ ΑΠΟ ΤΗΝ ΠΙΣΙΝΑ.
- **ΠΡΟΕΙΔΟΠΟΙΗΣΗ: ΔΙΑΤΗΡΕΙΤΕ ΤΟΝ ΡΕΥΜΑΤΟΛΗΠΤΗ ΠΑΝΤΟΤΕ ΣΤΕΓΝΟ, Η ΣΥΝΔΕΣΗ ΜΕ ΒΡΕΓΜΕΝΟ ΡΕΥΜΑΤΟΛΗΠΤΗ ΑΠΑΓΟΡΕΥΕΤΑΙ ΑΥΣΤΗΡΑ!**
- ΤΟ ΦΙΣ (ΒΥΣΜΑ) ΘΑ ΠΡΕΠΕΙ ΝΑ ΣΥΝΔΕΕΤΑΙ ΑΠΕΥΘΕΙΑΣ ΜΟΝΟ ΜΕ ΜΙΑ ΠΡΙΖΑ ΤΗΣ ΣΤΑΘΕΡΗΣ ΗΛΕΚΤΡΙΚΗΣ ΕΓΚΑΤΑΣΤΑΣΗΣ.
- ΜΕΤΑ ΤΗΝ ΕΓΚΑΤΑΣΤΑΣΗ ΤΟΥ ΣΠΑ, ΕΙΝΑΙ ΑΠΑΡΑΙΤΗΤΟ Ο ΡΕΥΜΑΤΟΛΗΠΤΗΣ ΝΑ ΕΙΝΑΙ ΠΡΟΣΒΑΣΙΜΟΣ.

ΠΡΟΣΟΧΗ: ΠΡΟΚΕΙΜΕΝΟΥ ΝΑ ΑΠΟΦΕΥΧΘΕΙ Ο ΚΙΝΔΥΝΟΣ ΛΟΓΩ ΑΚΟΥΣΙΑΣ ΕΠΑΝΑΦΟΡΑΣ ΤΟΥ ΘΕΡΜΙΚΟΥ ΔΙΑΚΟΠΤΗ, Η ΣΥΣΚΕΥΗ ΑΥΤΗ ΔΕΝ ΠΡΕΠΕΙ ΝΑ ΤΡΟΦΟΔΟΤΕΙΤΑΙ ΜΕΣΩ ΜΙΑΣ

ΕΞΩΤΕΡΙΚΗΣ ΣΥΣΚΕΥΗΣ ΕΝΕΡΓΟΠΟΙΗΣΗΣ, ΟΠΩΣ ΕΝΑΣ ΧΡΟΝΟΔΙΑΚΟΠΤΗΣ, Ή ΝΑ ΣΥΝΔΕΕΤΑΙ ΣΕ ΕΝΑ ΚΥΚΛΩΜΑ ΠΟΥ ΕΝΕΡΓΟΠΟΙΕΙΤΑΙ ΚΑΙ ΑΠΕΝΕΡΓΟΠΟΙΕΙΤΑΙ ΤΑΚΤΙΚΑ ΑΠΟ ΤΗΝ ΠΑΡΟΧΗ. ΑΦΟΥ ΧΡΗΣΙΜΟΠΟΙΗΣΕΤΕ ΤΟ ΣΠΑ ΣΑΣ ΓΙΑ 3-5 ΧΡΟΝΙΑ, ΠΡΕΠΕΙ ΝΑ ΕΠΙΚΟΙΝΩΝΗΣΕΤΕ ΜΕ ΤΟΝ ΤΟΠΙΚΟ ΕΞΕΙΔΙΚΕΥΜΕΝΟ ΤΕΧΝΙΚΟ ΣΥΝΤΗΡΗΣΗΣ ΩΣΤΕ ΝΑ ΔΙΑΣΦΑΛΙΣΕΤΕ ΤΗΝ ΑΣΦΑΛΕΙΑ ΚΑΙ ΤΗΝ ΑΠΟΔΟΣΗ ΤΟΥ ΣΠΑ. ΤΑ ΚΥΡΙΑ ΕΞΑΡΤΗΜΑΤΑ, ΟΠΩΣ ΤΟ ΣΤΟΙΧΕΙΟ ΘΕΡΜΑΝΣΗΣ, Ο ΚΙΝΗΤΗΡΑΣ ΤΟΥ ΑΝΕΜΙΣΤΗΡΑ ΑΕΡΟΣ ΚΑΙ ΟΙ ΒΑΛΒΙΔΕΣ ΑΝΤΕΠΙΣΤΡΟΦΗΣ ΕΝΤΟΣ ΤΗΣ ΗΛΕΚΤΡΙΚΗΣ ΜΟΝΑΔΟΣ, ΠΡΕΠΕΙ ΝΑ ΕΛΕΓΧΟΝΤΑΙ ΚΑΙ ΝΑ ΑΝΤΙΚΑΘΙΣΤΑΝΤΑΙ (ΕΑΝ ΕΙΝΑΙ ΑΠΑΡΑΙΤΗΤΟ) ΑΠΟ ΕΞΕΙΔΙΚΕΥΜΕΝΟΥΣ ΕΠΑΓΓΕΜΑΤΙΕΣ.

• **ΓΙΑ ΤΗΝ ΑΠΟΦΥΓΗ ΗΛΕΚΤΡΟΠΛΗΞΙΑΣ, ΜΗΝ ΧΡΗΣΙΜΟΠΟΙΕΙΤΕ ΤΟ ΣΠΑ ΟΤΑΝ ΒΡΕΧΕΙ, ΕΧΕΙ ΚΕΡΑΥΝΟΥΣ Ή ΑΣΤΡΑΠΕΣ.**

- ΠΟΤΕ ΜΗΝ ΦΟΡΑΤΕ ΤΟΥΣ ΦΑΚΟΥΣ ΕΠΑΦΗΣ ΟΤΑΝ ΒΡΙΣΚΕΣΤΕ ΜΕΣΑ ΣΤΟ ΣΠΑ.
- ΜΗΝ ΧΡΗΣΙΜΟΠΟΙΕΙΤΕ ΤΟ ΣΠΑ ΚΑΤΑ ΤΗ ΔΙΑΡΚΕΙΑ ΤΗΣ ΧΗΜΙΚΗΣ ΣΥΝΤΗΡΗΣΗΣ.
- ΔΕΝ ΕΠΙΤΡΕΠΕΤΑΙ Η ΧΡΗΣΗ ΚΑΛΩΔΙΩΝ ΕΠΕΚΤΑΣΗΣ.
- ΜΗΝ ΣΥΝΔΕΕΤΕ Ή ΑΠΟΣΥΝΔΕΕΤΕ ΤΗ ΣΥΣΚΕΥΗ ΜΕ ΒΡΕΓΜΕΝΑ ΧΕΡΙΑ.
- ΝΑ ΑΠΟΣΥΝΔΕΕΤΕ ΠΑΝΤΟΤΕ ΤΗ ΣΥΣΚΕΥΗ:
 - ΠΡΙΝ ΑΠΟ ΤΟΝ ΚΑΘΑΡΙΣΜΟ Ή ΑΠΟ ΑΛΛΗ ΣΥΝΤΗΡΗΣΗ
 - ΕΑΝ ΤΗΝ ΑΦΗΣΕΤΕ ΧΩΡΙΣ ΕΠΙΒΛΕΨΗ ΚΑΤΑ ΤΗ ΔΙΑΡΚΕΙΑ ΤΩΝ ΔΙΑΚΟΠΩΝ
- ΟΤΑΝ Η ΣΥΣΚΕΥΗ ΔΕΝ ΠΡΟΚΕΙΤΑΙ ΝΑ ΧΡΗΣΙΜΟΠΟΙΗΘΕΙ ΓΙΑ ΜΕΓΑΛΟ ΧΡΟΝΙΚΟ ΔΙΑΣΤΗΜΑ, ΟΠΩΣ ΚΑΤΑ ΤΟΝ ΧΕΙΜΩΝΑ, ΤΟ ΟΛΟ ΣΕΤ ΣΠΑ Ή ΠΙΣΙΝΑΣ ΘΑ ΠΡΕΠΕΙ ΝΑ ΑΠΟΣΥΝΑΡΜΟΛΟΓΗΘΕΙ ΚΑΙ ΝΑ ΑΠΟΘΗΚΕΥΘΕΙ ΜΕΣΑ ΣΕ ΕΣΩΤΕΡΙΚΟ ΧΩΡΟ.
- ΓΙΑ ΛΟΓΟΥΣ ΑΣΦΑΛΕΙΑΣ, ΝΑ ΧΡΗΣΙΜΟΠΟΙΕΙΤΕ ΜΟΝΟ ΤΑ ΕΞΑΡΤΗΜΑΤΑ ΠΟΥ ΠΑΡΕΧΟΝΤΑΙ Η ΕΓΚΡΙΝΟΝΤΑΙ ΑΠΟ ΤΟΝ ΚΑΤΑΣΚΕΥΑΣΤΗ ΣΠΑ.
- ΜΗΝ ΤΟΠΟΘΕΤΕΙΤΕ ΤΟ ΣΠΑ ΠΑΝΩ ΣΕ ΟΛΙΣΘΗΡΗ ΕΠΙΦΑΝΕΙΑ ΚΑΙ ΒΕΒΑΙΩΘΕΙΤΕ ΟΤΙ ΠΑΝΩ ΣΤΗΝ ΕΠΙΦΑΝΕΙΑ ΔΕΝ ΥΠΑΡΧΟΥΝ ΑΙΧΜΗΡΑ ΑΝΤΙΚΕΙΜΕΝΑ ΠΡΙΝ ΑΠΟ ΤΗΝ ΕΓΚΑΤΑΣΤΑΣΗ.
- ΠΟΤΕ ΜΗΝ ΤΟΠΟΘΕΤΗΣΕΤΕ ΜΙΑ ΟΠΟΙΑΔΗΠΟΤΕ ΑΛΛΗ ΗΛΕΚΤΡΙΚΗ ΣΥΣΚΕΥΗ, ΟΠΩΣ ΕΝΑ ΦΩΣ, ΤΗΛΕΦΩΝΟ, ΡΑΔΙΟΦΩΝΟ Ή ΤΗΛΕΟΡΑΣΗ ΣΕ ΑΠΟΣΤΑΣΗ ΜΙΚΡΟΤΕΡΗ ΑΠΟ 2 ΜΕΤΡΑ ΑΠΟ ΤΟ ΣΠΑ.
- **ΠΡΟΣΟΧΗ:** ΔΙΑΒΑΣΤΕ ΚΑΛΑ ΤΙΣ ΟΔΗΓΙΕΣ ΠΡΙΝ ΧΡΗΣΙΜΟΠΟΙΗΣΕΤΕ ΤΗ ΣΥΣΚΕΥΗ ΚΑΘΕ ΦΟΡΑ ΠΡΙΝ ΑΠΟ ΤΗΝ ΕΓΚΑΤΑΣΤΑΣΗ Ή ΤΗΝ ΕΠΑΝΑΣΥΝΑΡΜΟΛΟΓΗΣΗ.
- ΑΣΦΑΛΗΣ ΦΥΛΑΞΗ ΤΩΝ ΟΔΗΓΙΩΝ. ΕΑΝ ΧΑΣΕΤΕ ΤΙΣ ΟΔΗΓΙΕΣ, ΠΑΡΑΚΑΛΟΥΜΕ ΝΑ ΕΠΙΚΟΙΝΩΝΗΣΕΤΕ ΜΕ ΤΟΝ ΚΑΤΑΣΚΕΥΑΣΤΗ Ή ΝΑ ΤΙΣ ΑΝΑΖΗΤΗΣΕΤΕ ΣΤΗΝ ΙΣΤΟΣΕΛΙΔΑ www.bestwaycorp.com
- **ΠΡΟΕΙΔΟΠΟΙΗΣΗ:** ΓΙΑ ΛΟΓΟΥΣ ΗΛΕΚΤΡΙΚΗΣ ΑΣΦΑΛΕΙΑΣ, ΜΙΑ ΣΥΣΚΕΥΗ PRCD ΠΕΡΙΛΑΜΒΑΝΕΤΑΙ ΣΤΟ ΚΑΛΩΔΙΟ ΤΡΟΦΟΔΟΣΙΑΣ, ΩΣΤΕ ΕΑΝ ΑΝΙΧΝΕΥΘΕΙ ΔΙΑΡΡΟΗ ΡΕΥΜΑΤΟΣ ΜΕΓΑΛΥΤΕΡΗ ΑΠΟ 10mA, Η ΣΥΣΚΕΥΗ ΘΑ ΕΝΕΡΓΟΠΟΙΗΘΕΙ ΚΑΙ ΘΑ ΔΙΑΚΟΨΕΙ ΤΗΝ ΗΛΕΚΤΡΙΚΗ ΤΡΟΦΟΔΟΣΙΑ, ΚΑΙ ΣΕ ΜΙΑ ΤΕΤΟΙΑ ΠΕΡΙΠΤΩΣΗ, ΠΑΡΑΚΑΛΟΥΜΕ ΝΑ ΣΤΑΜΑΤΗΣΕΤΕ ΑΜΕΣΩΣ ΤΗ ΧΡΗΣΗ ΤΟΥ ΣΠΑ ΚΑΙ ΝΑ ΤΟ ΑΠΟΣΥΝΔΕΣΕΤΕ ΑΠΟ ΤΗΝ ΗΛΕΚΤΡΙΚΗ ΤΡΟΦΟΔΟΣΙΑ. ΜΗΝ ΕΠΑΝΑΦΕΡΕΤΕ ΜΟΝΟΙ ΣΑΣ ΤΟ ΠΡΟΪΟΝ. ΠΡΕΠΕΙ ΝΑ ΑΠΕΥΘΥΝΘΕΙΤΕ ΣΤΟ ΤΟΠΙΚΟ ΣΕΡΒΙΣ ΓΙΑ ΝΑ ΕΛΕΓΞΕΙ ΚΑΙ ΝΑ ΕΠΙΣΚΕΥΑΣΕΙ ΤΟ ΠΡΟΪΟΝ.
- Η ΣΥΣΚΕΥΗ ΜΠΟΡΕΙ ΝΑ ΧΡΗΣΙΜΟΠΟΙΗΘΕΙ ΑΠΟ ΠΑΙΔΙΑ ΗΛΙΚΙΑΣ 8 ΕΤΩΝ ΚΑΙ ΑΝΩ ΚΑΙ ΑΠΟ ΑΤΟΜΑ ΜΕ ΜΕΙΩΜΕΝΕΣ ΣΩΜΑΤΙΚΕΣ, ΑΙΣΘΗΤΗΡΙΑΚΕΣ Ή ΝΟΗΤΙΚΕΣ ΔΥΝΑΤΟΤΗΤΕΣ Ή ΠΟΥ ΔΕΝ ΔΙΑΘΕΤΟΥΝ

- ΕΜΠΕΙΡΙΑ ΚΑΙ ΓΝΩΣΗ, ΥΠΟ ΕΠΙΒΛΕΨΗ Ή ΕΦΟΣΟΝ ΤΟΥΣ ΠΑΡΑΣΧΕΘΟΥΝ ΟΙ ΣΧΕΤΙΚΕΣ ΟΔΗΓΙΕΣ ΓΙΑ ΤΗ ΧΡΗΣΗ ΤΗΣ ΣΥΣΚΕΥΗΣ ΜΕ ΑΣΦΑΛΗ ΤΡΟΠΟ ΚΑΙ ΕΧΟΥΝ ΚΑΤΑΝΟΗΣΕΙ ΤΟΥΣ ΚΙΝΔΥΝΟΥΣ ΠΟΥ ΔΗΜΙΟΥΡΓΟΥΝΤΑΙ. ΤΑ ΠΑΙΔΙΑ ΔΕΝ ΠΡΕΠΕΙ ΝΑ ΠΑΙΖΟΥΝ ΜΕ ΤΗ ΣΥΣΚΕΥΗ. (ΓΙΑ ΤΙΣ ΧΩΡΕΣ ΤΗΣ ΕΕ)
- Ο ΚΑΘΑΡΙΣΜΟΣ ΚΑΙ Η ΣΥΝΤΗΡΗΣΗ ΠΡΕΠΕΙ ΝΑ ΓΙΝΕΤΑΙ ΑΠΟ ΕΝΗΛΙΚΑ ΑΝΩ ΤΩΝ 18 ΕΤΩΝ, Ο ΟΠΟΙΟΣ ΝΑ ΓΝΩΡΙΖΕΙ ΤΟΥΣ ΚΙΝΔΥΝΟΥΣ ΑΠΟ ΤΗΝ ΗΛΕΚΤΡΟΠΛΗΞΙΑ. Η ΣΥΣΚΕΥΗ ΑΥΤΗ ΔΕΝ ΠΡΟΟΡΙΖΕΤΑΙ ΓΙΑ ΧΡΗΣΗ ΑΠΟ ΑΤΟΜΑ (ΣΥΜΠΕΡΙΛΑΜΒΑΝΟΜΕΝΩΝ ΚΑΙ ΠΑΙΔΙΩΝ) ΜΕ ΜΕΙΩΜΕΝΕΣ ΣΩΜΑΤΙΚΕΣ, ΑΙΣΘΗΤΙΚΕΣ Ή ΝΟΗΤΙΚΕΣ ΙΚΑΝΟΤΗΤΕΣ Ή ΕΛΛΕΙΨΗ ΕΜΠΕΙΡΙΑΣ ΚΑΙ ΓΝΩΣΗΣ, ΕΚΤΟΣ ΕΑΝ ΒΡΙΣΚΟΝΤΑΙ ΥΠΟ ΕΠΙΤΗΡΗΣΗ Ή ΤΟΥΣ ΕΧΕΙ ΠΑΡΑΣΧΕΘΕΙ ΚΑΘΟΔΗΓΗΣΗ ΣΧΕΤΙΚΑ ΜΕ ΤΗ ΧΡΗΣΗ ΤΗΣ ΣΥΣΚΕΥΗΣ ΑΠΟ ΑΤΟΜΟ ΥΠΕΥΘΥΝΟ ΓΙΑ ΤΗΝ ΑΣΦΑΛΕΙΑ ΤΟΥΣ. ΤΑ ΠΑΙΔΙΑ ΘΑ ΠΡΕΠΕΙ ΝΑ ΕΠΙΤΗΡΟΥΝΤΑΙ ΩΣΤΕ ΝΑ ΕΞΑΣΦΑΛΙΣΤΕΙ ΟΤΙ ΔΕΝ ΠΑΙΖΟΥΝ ΜΕ ΑΥΤΗ ΤΗ ΣΥΣΚΕΥΗ. (ΓΙΑ ΤΙΣ ΧΩΡΕΣ ΕΚΤΟΣ ΤΗΣ ΕΕ)
 - ΤΟ ΝΕΡΟ ΠΡΟΣΕΛΚΥΕΙ ΤΑ ΠΑΙΔΙΑ, ΠΑΝΤΟΤΕ ΝΑ ΤΟΠΟΘΕΤΕΙΤΕ ΕΝΑ ΚΑΛΥΜΜΑ ΠΑΝΩ ΑΠΟ ΤΟ ΣΠΑ ΜΕΤΑ ΑΠΟ ΚΑΘΕ ΧΡΗΣΗ.
 - ΜΗΝ ΘΑΒΕΤΕ ΤΟ ΚΑΛΩΔΙΟ. ΤΟΠΟΘΕΤΗΣΤΕ ΤΟ ΚΑΛΩΔΙΟ ΜΕ ΤΕΤΟΙΟΝ ΤΡΟΠΟ ΩΣΤΕ ΝΑ ΕΛΑΧΙΣΤΟΠΟΙΗΘΕΙ Ο ΚΙΝΔΥΝΟΣ ΑΠΟ ΧΛΟΟΚΟΠΤΙΚΑ, ΘΑΜΝΟΚΟΠΤΙΚΑ ΚΑΙ ΑΛΛΟΝ ΕΞΟΠΛΙΣΜΟ.
 - **ΚΙΝΔΥΝΟΣ** - ΚΙΝΔΥΝΟΣ ΠΡΟΚΛΗΣΗΣ ΠΝΙΓΜΟΥ (ΙΔΙΑΙΤΕΡΩΣ ΓΙΑ ΠΑΙΔΙΑ ΜΙΚΡΟΤΕΡΑ ΤΩΝ 5 ΕΤΩΝ). ΘΑ ΠΡΕΠΕΙ ΝΑ ΕΠΙΔΕΙΚΝΥΕΤΑΙ ΙΔΙΑΙΤΕΡΗ ΠΡΟΣΟΧΗ ΓΙΑ ΤΗΝ ΑΠΟΤΡΟΠΗ ΤΗΣ ΜΗ ΕΞΟΥΣΙΟΔΟΤΗΜΕΝΗΣ ΠΡΟΣΒΑΣΗΣ ΑΠΟ ΠΑΙΔΙΑ. ΑΥΤΟ ΜΠΟΡΕΙ ΝΑ ΕΠΙΤΕΥΧΘΕΙ ΑΠΟ ΤΟΝ ΕΠΙΒΛΕΠΟΝΤΑ ΕΝΗΛΙΚΑ Ο ΠΟΟΙΟΣ ΕΞΑΣΦΑΛΙΖΕΙ ΤΑ ΜΕΣΑ ΠΡΟΣΒΑΣΗΣ Ή ΤΗΝ ΕΓΚΑΤΑΣΤΑΣΗ ΜΙΑΣ ΣΥΣΚΕΥΗΣ ΠΡΟΣΤΑΣΙΑΣ ΑΣΦΑΛΕΙΑΣ ΣΤΟ ΣΠΑ. ΓΙΑ ΝΑ ΑΠΟΦΥΓΕΤΕ ΤΑ ΑΤΥΧΗΜΑΤΑ ΚΑΤΑ ΤΗ ΧΡΗΣΗ ΤΟΥ ΣΠΑ, ΒΕΒΑΙΩΘΕΙΤΕ ΟΤΙ ΤΑ ΠΑΙΔΙΑ ΒΡΙΣΚΟΝΤΑΙ ΥΠΟ ΣΥΝΕΧΗ ΠΑΡΑΚΟΛΟΥΘΗΣΗ ΑΠΟ ΕΝΗΛΙΚΑ Ή ΕΝΗΛΙΚΕΣ.
 - **ΚΙΝΔΥΝΟΣ** - ΚΙΝΔΥΝΟΣ ΤΡΑΥΜΑΤΙΣΜΟΥ. ΤΑ ΕΞΑΡΤΗΜΑΤΑ ΑΝΑΡΡΟΦΗΣΗΣ ΣΕ ΑΥΤΟ ΤΟ ΣΠΑ ΕΧΟΥΝ ΕΝΑ ΤΕΤΟΙΟ ΜΕΓΕΘΟΣ ΩΣΤΕ ΝΑ ΤΑΙΡΙΑΖΟΥΝ ΜΕ ΤΗ ΣΥΓΚΕΚΡΙΜΕΝΗ ΡΟΗ ΝΕΡΟΥ ΠΟΥ ΔΗΜΙΟΥΡΓΕΙΤΑΙ ΑΠΟ ΤΗΝ ΑΝΤΛΙΑ. ΕΑΝ ΠΡΟΚΥΨΕΙ ΑΝΑΓΚΗ ΑΝΤΙΚΑΤΑΣΤΑΣΗΣ ΤΩΝ ΕΞΑΡΤΗΜΑΤΩΝ ΑΝΑΡΡΟΦΗΣΗΣ Ή ΤΗΣ ΑΝΤΛΙΑΣ, ΒΕΒΑΙΩΘΕΙΤΕ ΟΤΙ ΟΙ ΑΝΤΙΣΤΟΙΧΕΣ ΠΑΡΟΧΕΣ ΘΑ ΕΙΝΑΙ ΣΥΜΒΑΤΕΣ. ΠΟΤΕ ΜΗΝ ΧΡΗΣΟΜΟΠΟΙΕΙΤΕ ΤΟ ΣΠΑ ΕΑΝ ΤΑ ΕΞΑΡΤΗΜΑΤΑ ΑΝΑΡΡΟΦΗΣΗΣ ΕΙΝΑΙ ΣΠΑΣΜΕΝΑ Ή ΛΕΙΠΟΥΝ. ΠΟΤΕ ΜΗΝ ΑΝΤΙΚΑΘΙΣΤΑΤΕ ΕΝΑ ΕΞΑΡΤΗΜΑ ΑΝΑΡΡΟΦΗΣΗΣ ΜΕ ΑΛΛΟ ΜΙΚΡΟΤΕΡΟΥ ΟΝΟΜΑΣΤΙΚΟΥ ΜΕΓΕΘΟΥΣ ΑΠΟ ΤΗΝ ΤΑΧΥΤΗΤΑ ΡΟΗΣ ΠΟΥ ΣΗΜΕΙΩΝΕΤΑΙ ΕΠΙ ΤΟΥ ΑΡΧΙΚΟΥ ΕΞΑΡΤΗΜΑΤΟΣ ΑΝΑΡΡΟΦΗΣΗΣ.
 - **ΚΙΝΔΥΝΟΣ ΤΡΑΥΜΑΤΙΣΜΟΥ**. ΠΟΤΕ ΜΗΝ ΧΡΗΣΙΜΟΠΟΙΕΙΤΕ ΤΟ ΣΠΑ, ΕΑΝ ΟΙ ΣΩΛΗΝΕΣ ΕΙΣΟΔΟΥ / ΕΞΟΔΟΥ ΕΙΝΑΙ ΣΠΑΣΜΕΝΟΙ Ή ΛΕΙΠΟΥΝ. ΠΟΤΕ ΜΗΝ ΕΠΙΧΕΙΡΗΣΕΤΕ ΝΑ ΑΝΤΙΚΑΤΑΣΤΗΣΕΤΕ ΤΟΥΣ ΣΩΛΗΝΕΣ ΕΙΣΟΔΟΥ / ΕΞΟΔΟΥ. ΝΑ ΣΥΜΒΟΥΛΕΥΕΣΤΕ ΠΑΝΤΟΤΕ ΤΟ ΤΟΠΙΚΟ ΚΕΝΤΡΟ ΕΞΥΠΗΡΕΤΗΣΗΣ ΠΕΛΑΤΩΝ.
 - **ΚΙΝΔΥΝΟΣ ΗΛΕΚΤΡΟΠΛΗΞΙΑΣ**. ΕΓΚΑΤΑΣΤΗΣΤΕ ΤΟΥΛΑΧΙΣΤΟΝ ΣΕ ΑΠΟΣΤΑΣΗ 2 ΜΕΤΡΩΝ ΑΠΟ ΟΛΕΣ ΤΙΣ ΜΕΤΑΛΛΙΚΕΣ ΕΠΙΦΑΝΕΙΕΣ.
 - **ΚΙΝΔΥΝΟΣ ΗΛΕΚΤΡΟΠΛΗΞΙΑΣ**. ΠΟΤΕ ΜΗΝ ΧΡΗΣΙΜΟΠΟΙΕΙΤΕ ΟΠΟΙΑΔΗΠΟΤΕ ΗΛΕΚΤΡΙΚΗ ΣΥΣΚΕΥΗ ΟΤΑΝ ΕΙΣΤΕ ΜΕΣΑ ΣΤΟ ΣΠΑ Ή ΟΤΑΝ ΤΟ ΣΩΜΑ ΣΑΣ ΕΙΝΑΙ ΒΡΕΓΜΕΝΟ. ΜΗΝ ΤΟΠΟΘΕΤΗΣΕΤΕ ΠΟΤΕ ΟΠΟΙΑΔΗΠΟΤΕ ΗΛΕΚΤΡΙΚΗ ΣΥΣΚΕΥΗ, ΟΠΩΣ ΕΝΑ ΦΩΣ, ΤΗΛΕΦΩΝΟ, ΡΑΔΙΟΦΩΝΟ Ή ΤΗΛΕΟΡΑΣΗ ΣΕ ΑΠΟΣΤΑΣΗ ΜΙΚΡΟΤΕΡΗ ΤΩΝ 2 ΜΕΤΡΩΝ ΑΠΟ ΤΟ ΣΠΑ.

- ΚΑΤΑ ΤΗΝ ΕΓΚΥΜΟΣΥΝΗ, Η ΠΑΡΑΜΟΝΗ ΣΕ ΖΕΣΤΟ ΝΕΡΟ ΜΠΟΡΕΙ ΝΑ ΠΡΟΚΑΛΕΣΕΙ ΒΛΑΒΗ ΣΤΟ ΕΜΒΡΥΟ. ΠΕΡΙΟΡΙΣΤΕ ΤΗ ΧΡΗΣΗ ΣΤΑ 10 ΛΕΠΤΑ ΚΑΘΕ ΦΟΡΑ.
- **ΓΙΑ ΝΑ ΜΕΙΩΣΤΕ ΤΟΝ ΚΙΝΔΥΝΟ ΤΡΑΥΜΑΤΙΣΜΟΥ:**
 - Α. ΤΟ ΝΕΡΟ ΜΕΣΑ ΣΕ ΕΝΑ ΣΠΑ ΔΕΝ ΠΡΕΠΕΙ ΝΑ ΥΠΕΡΒΑΙΝΕΙ ΤΟΥΣ 40°C (104°F). ΘΕΡΜΟΚΡΑΣΙΑ ΝΕΡΟΥ ΜΕΤΑΞΥ 38°C (100°F) ΚΑΙ 40°C (104°F) ΘΕΩΡΕΙΤΑΙ ΑΣΦΑΛΗΣ ΓΙΑ ΕΝΑΝ ΥΓΙΗ ΕΝΗΛΙΚΑ. ΣΥΝΙΣΤΟΝΤΑΙ ΧΑΜΗΛΟΤΕΡΕΣ ΘΕΡΜΟΚΡΑΣΙΕΣ ΝΕΡΟΥ ΓΙΑ ΜΙΚΡΑ ΠΑΙΔΙΑ ΚΑΙ, ΓΕΝΙΚΩΣ, ΟΤΑΝ Η ΧΡΗΣΗ ΤΟΥ ΣΠΑ ΥΠΕΡΒΑΙΝΕΙ ΤΑ 10 ΛΕΠΤΑ.
 - Β. ΕΦΟΣΟΝ ΟΙ ΥΠΕΡΒΟΛΙΚΕΣ ΘΕΡΜΟΚΡΑΣΙΕΣ ΝΕΡΟΥ ΕΧΟΥΝ ΜΕΓΑΛΗ ΠΙΘΑΝΟΤΗΤΑ ΝΑ ΠΡΟΚΑΛΕΣΟΥΝ ΒΛΑΒΗ ΣΤΟ ΕΜΒΡΥΟ ΚΑΤΑ ΤΟΥΣ ΠΡΩΤΟΥΣ ΜΗΝΕΣ ΤΗΣ ΕΓΚΥΜΟΣΥΝΗΣ, ΟΙ ΕΓΚΥΕΣ Ή ΟΙ ΠΙΘΑΝΩΣ ΕΓΚΥΕΣ ΓΥΝΑΙΚΕΣ ΘΑ ΠΕΡΙΟΡΙΖΟΥΝ ΤΗ ΘΕΡΜΟΚΡΑΣΙΑ ΤΟΥ ΝΕΡΟΥ ΤΟΥ ΣΠΑ ΣΤΟΥΣ 38°C (100°F).
 - Γ. ΠΡΙΝ ΤΗΝ ΕΙΣΟΔΟ ΣΤΟ ΣΠΑ, Ο ΧΡΗΣΤΗΣ ΘΑ ΠΡΕΠΕΙ ΝΑ ΜΕΤΡΗΣΕΙ ΤΗ ΘΕΡΜΟΚΡΑΣΙΑ ΤΟΥ ΝΕΡΟΥ ΜΕ ΕΝΑ ΘΕΡΜΟΜΕΤΡΟ ΑΚΡΙΒΕΙΑΣ, ΔΕΔΟΜΕΝΟΥ ΟΤΙ Η ΑΝΟΧΗ ΤΩΝ ΣΥΣΚΕΥΩΝ ΡΥΘΜΙΣΗΣ ΤΟΥ ΝΕΡΟΥ ΔΙΑΦΕΡΕΙ ΜΕΤΑΞΥ ΤΟΥΣ.
 - Δ. Η ΧΡΗΣΗ ΑΛΚΟΟΛ, ΝΑΡΚΩΤΙΚΩΝ Ή ΦΑΡΜΑΚΩΝ ΠΡΙΝ Ή ΚΑΤΑ ΤΗ ΧΡΗΣΗ ΤΟΥ ΣΠΑ ΜΠΟΡΕΙ ΝΑ ΟΔΗΓΗΣΕΙ ΣΕ ΑΠΩΛΕΙΑ ΤΩΝ ΑΙΣΘΗΣΕΩΝ ΚΑΙ ΠΝΙΓΜΟ.
 - Ε. ΠΑΧΥΣΑΡΚΑ ΑΤΟΜΑ ΚΑΙ ΑΤΟΜΑ ΜΕ ΙΣΤΟΡΙΚΟ ΚΑΡΔΙΑΚΗΣ ΝΟΣΟΥ, ΧΑΜΗΛΗ Ή ΥΨΗΛΗ ΑΡΤΗΡΙΑΚΗ ΠΙΕΣΗ, ΠΡΟΒΛΗΜΑΤΑ ΤΟΥ ΚΥΚΛΟΦΟΡΙΚΟΥ ΣΥΣΤΗΜΑΤΟΣ Ή ΔΙΑΒΗΤΗ, ΘΑ ΠΡΕΠΕΙ ΝΑ ΣΥΜΒΟΥΛΕΥΘΟΥΝ ΕΝΑΝ ΓΙΑΤΡΟ ΠΡΙΝ ΑΠΟ ΤΗ ΧΡΗΣΗ ΤΟΥ ΣΠΑ.
 - ΣΤ. ΑΤΟΜΑ ΠΟΥ ΚΑΝΟΥΝ ΧΡΗΣΗ ΦΑΡΜΑΚΩΝ ΘΑ ΠΡΕΠΕΙ ΝΑ ΣΥΜΒΟΥΛΕΥΘΟΥΝ ΕΝΑΝ ΓΙΑΤΡΟ ΠΡΙΝ ΑΠΟ ΤΗ ΧΡΗΣΗ ΤΟΥ ΣΠΑ, ΔΙΟΤΙ ΟΡΙΣΜΕΝΑ ΦΑΡΜΑΚΑ ΜΠΟΡΕΙ ΝΑ ΠΡΟΚΑΛΕΣΟΥΝ ΥΠΗΛΙΑ, ΕΝΩ ΑΛΛΑ ΦΑΡΜΑΚΑ ΜΠΟΡΕΙ ΝΑ ΕΠΗΡΕΑΣΟΥΝ ΤΟΝ ΚΑΡΔΙΑΚΟ ΡΥΘΜΟ, ΤΗΝ ΑΡΤΗΡΙΑΚΗ ΠΙΕΣΗ ΚΑΙ ΤΟ ΚΥΚΛΟΦΟΡΙΚΟ.
 - Ζ. ΑΠΟΦΥΓΕΤΕ ΝΑ ΒΑΖΕΤΕ ΤΟ ΚΕΦΑΛΙ ΚΑΤΩ ΑΠΟ ΤΟ ΝΕΡΟ ΑΝΑ ΠΑΣΑ ΣΤΙΓΜΗ.
 - Η. ΑΠΟΦΥΓΕΤΕ ΤΗΝ ΚΑΤΑΠΟΣΗ ΤΟΥ ΝΕΡΟΥ ΤΟΥ ΣΠΑ.
- **ΓΙΑ ΝΑ ΜΕΙΩΣΤΕ ΤΟΝ ΚΙΝΔΥΝΟ ΤΡΑΥΜΑΤΙΣΜΟΥ:** ΠΟΤΕ ΜΗΝ ΡΙΧΝΕΤΕ ΝΕΡΟ ΜΕ ΘΕΡΜΟΚΡΑΣΙΑ ΥΨΗΛΟΤΕΡΗ ΤΩΝ 40°C (104°F) ΑΠΕΥΘΕΙΑΣ ΜΕΣΑ ΣΤΗΝ ΠΙΣΙΝΑ ΣΠΑ.
- Η ΧΡΗΣΗ ΑΛΚΟΟΛ, ΝΑΡΚΩΤΙΚΩΝ Ή ΦΑΡΜΑΚΩΝ ΜΠΟΡΕΙ ΝΑ ΑΥΞΗΣΕΙ ΣΗΜΑΝΤΙΚΑ ΤΟΝ ΚΙΝΔΥΝΟ ΘΑΝΑΤΗΦΟΡΑΣ ΥΠΕΡΘΕΡΜΙΑΣ. ΥΠΕΡΘΕΡΜΙΑ ΣΗΜΕΙΩΝΕΤΑΙ ΟΤΑΝ Η ΕΣΩΤΕΡΙΚΗ ΘΕΡΜΟΚΡΑΣΙΑ ΤΟΥ ΣΩΜΑΤΟΣ ΦΘΑΣΕΙ ΣΕ ΕΝΑ ΕΠΙΠΕΔΟ ΤΟ ΟΠΟΙΟ ΕΙΝΑΙ ΑΡΚΕΤΟΥΣ ΒΑΘΜΟΥΣ ΠΑΝΩ ΑΠΟ ΤΗΝ ΚΑΝΟΝΙΚΗ ΘΕΡΜΟΚΡΑΣΙΑ ΣΩΜΑΤΟΣ ΤΩΝ 37°C (98,6°F). ΤΑ ΣΥΜΠΤΩΜΑΤΑ ΤΗΣ ΥΠΕΡΘΕΡΜΙΑΣ ΠΕΡΙΛΑΜΒΑΝΟΥΝ ΑΥΞΗΣΗ ΤΗΣ ΕΣΩΤΕΡΙΚΗΣ ΘΕΡΜΟΚΡΑΣΙΑΣ ΤΟΥ ΣΩΜΑΤΟΣ, ΖΑΛΗ, ΛΗΘΑΡΓΟ, ΥΠΗΛΙΑ ΚΑΙ ΛΙΠΟΘΥΜΙΑ. ΤΑ ΑΠΟΤΕΛΕΣΜΑΤΑ ΤΗΣ ΥΠΕΡΘΕΡΜΙΑΣ ΠΕΡΙΛΑΜΒΑΝΟΥΝ ΑΝΙΚΑΝΟΤΗΤΑ ΑΝΤΙΛΗΨΗΣ ΤΗΣ ΘΕΡΜΟΤΗΤΑΣ, ΑΔΥΝΑΜΙΑ ΑΝΑΓΝΩΡΙΣΗΣ ΤΗΣ ΑΝΑΓΚΗΣ ΕΞΟΔΟΥ ΑΠΟ ΤΟ ΣΠΑ Ή ΤΟ ΥΔΡΟΜΑΣΑΖ, ΑΓΝΟΙΑ ΤΟΥ ΕΠΙΚΕΙΜΕΝΟΥ ΚΙΝΔΥΝΟΥ, ΕΜΒΡΥΪΚΗ ΒΛΑΒΗ ΣΕ ΕΓΚΥΕΣ ΓΥΝΑΙΚΕΣ, ΦΥΣΙΚΗ ΑΔΥΝΑΜΙΑ ΕΞΟΔΟΥ ΑΠΟ ΤΟ ΣΠΑ Ή ΤΟ ΥΔΡΟΜΑΣΑΖ ΚΑΙ ΑΠΩΛΕΙΑ ΤΩΝ ΑΙΣΘΗΣΕΩΝ ΜΕ ΑΠΟΤΕΛΕΣΜΑ ΤΟΝ ΚΙΝΔΥΝΟ ΠΝΙΓΜΟΥ.
- ΟΙ ΗΛΕΚΤΡΙΚΕΣ ΕΓΚΑΤΑΣΤΑΣΕΙΣ ΘΑ ΠΡΕΠΕΙ ΝΑ ΑΚΟΛΟΥΘΟΥΝ ΤΟΥΣ ΕΘΝΙΚΟΥΣ ΚΑΝΟΝΕΣ ΚΑΛΩΔΙΩΣΗΣ, ΣΥΜΒΟΥΛΕΥΤΕΙΤΕ ΕΝΑ ΠΙΣΤΟΠΟΙΗΜΕΝΟ ΗΛΕΚΤΡΟΛΟΓΟ ΓΙΑ ΟΠΟΙΕΣΔΗΠΟΤΕ ΕΡΩΤΗΣΕΙΣ.

- ΑΥΤΕΣ ΟΙ ΠΡΟΕΙΔΟΠΟΙΗΣΕΙΣ, ΟΔΗΓΙΕΣ ΚΑΙ ΚΑΤΕΥΘΥΝΤΗΡΙΕΣ ΟΔΗΓΙΕΣ ΓΙΑ ΤΗΝ ΑΣΦΑΛΕΙΑ ΑΝΑΦΕΡΟΝΤΑΙ ΣΕ ΚΑΠΟΙΟΥΣ ΣΥΝΗΘΙΣΜΕΝΟΥΣ ΚΙΝΔΥΝΟΥΣ ΚΑΤΑ ΤΗΝ ΩΡΑ ΑΝΑΨΥΧΗΣ ΜΕΣΑ ΣΤΟ ΝΕΡΟ, ΑΛΛΑ ΔΕΝ ΜΠΟΡΟΥΝ ΝΑ ΚΑΛΥΨΟΥΝ ΟΛΟΥΣ ΤΟΥΣ ΚΙΝΔΥΝΟΥΣ ΣΕ ΟΛΕΣ ΤΙΣ ΠΕΡΙΠΤΩΣΕΙΣ. ΝΑ ΕΠΙΔΕΙΚΝΥΤΕ ΠΑΝΤΟΤΕ ΠΡΟΣΟΧΗ, ΚΟΙΝΗ ΛΟΓΙΚΗ ΚΑΙ ΚΑΛΗ ΚΡΙΣΗ ΟΤΑΝ ΑΠΟΛΑΜΒΑΝΕΤΕ ΤΗΝ ΟΠΟΙΑΔΗΠΟΤΕ ΔΡΑΣΤΗΡΙΟΤΗΤΑ ΜΕΣΑ ΣΤΟ ΝΕΡΟ. ΦΥΛΑΞΤΕ ΑΥΤΕΣ ΤΙΣ ΠΛΗΡΟΦΟΡΙΕΣ ΓΙΑ ΜΕΛΛΟΝΤΙΚΗ ΧΡΗΣΗ. ΕΠΙΠΛΕΟΝ, ΟΙ ΑΚΟΛΟΥΘΕΣ ΠΛΗΡΟΦΟΡΙΕΣ ΜΠΟΡΟΥΝ ΝΑ ΠΑΡΕΧΟΝΤΑΙ ΑΝΑΛΟΓΑ ΜΕ ΤΟΝ ΤΥΠΟ ΤΟΥ ΣΠΑ:

ΑΣΦΑΛΕΙΑ ΓΙΑ ΟΣΟΥΣ ΔΕΝ ΓΝΩΡΙΖΟΥΝ ΚΟΛΥΜΒΗΣΗ

- ΑΠΑΙΤΕΙΤΑΙ ΣΥΝΕΧΗΣ, ΕΝΕΡΓΗ ΚΑΙ ΑΓΡΥΠΝΗ ΕΠΙΒΛΕΨΗ ΤΩΝ ΑΔΥΝΑΜΩΝ ΚΟΛΥΜΒΗΤΩΝ ΚΑΙ ΤΩΝ ΑΤΟΜΩΝ ΠΟΥ ΔΕΝ ΓΝΩΡΙΖΟΥΝ ΚΟΛΥΜΒΗΣΗ, ΑΠΟ ΑΡΜΟΔΙΟ ΕΝΗΛΙΚΑ (ΕΝΘΥΜΟΥΜΕΝΟΙ ΟΤΙ ΤΑ ΠΑΙΔΙΑ ΚΑΤΩΝ ΤΩΝ ΠΕΝΤΕ ΕΤΩΝ ΔΙΑΤΡΕΧΟΥΝ ΤΟΝ ΥΨΗΛΟΤΕΡΟ ΚΙΝΔΥΝΟ ΠΝΙΓΜΟΥ).
- ΝΑ ΟΡΙΖΕΤΕ ΕΝΑΝ ΑΡΜΟΔΙΟ ΕΝΗΛΙΚΑ ΝΑ ΕΠΙΒΛΕΠΕΙ ΤΗΝ ΠΙΣΙΝΑ ΚΑΘΕ ΦΟΡΑ ΠΟΥ ΑΥΤΗ ΕΙΝΑΙ ΣΕ ΧΡΗΣΗ.
- ΟΙ ΑΔΥΝΑΜΟΙ ΚΟΛΥΜΒΗΤΕΣ Ή ΟΙ ΜΗ ΓΝΩΡΙΖΟΝΤΕΣ ΚΟΛΥΜΒΗΣΗ ΘΑ ΠΡΕΠΕΙ ΝΑ ΦΟΡΟΥΝ ΕΞΟΠΛΙΣΜΟ ΑΤΟΜΙΚΗΣ ΠΡΟΣΤΑΣΙΑΣ ΚΑΤΑ ΤΗ ΧΡΗΣΗ ΤΗΣ ΠΙΣΙΝΑΣ.
- ΟΤΑΝ ΤΟ ΣΠΑ ΔΕΝ ΧΡΗΣΙΜΟΠΟΙΕΙΤΑΙ Ή ΔΕΝ ΕΠΙΒΛΕΠΕΤΑΙ ΑΠΟ ΚΑΠΟΙΟΝ, ΑΦΑΙΡΕΣΤΕ ΟΛΑ ΤΑ ΠΑΙΧΝΙΔΙΑ ΑΠΟ ΤΟ ΣΠΑ ΚΑΙ ΤΗ ΓΥΡΩ ΠΕΡΙΟΧΗ ΩΣΤΕ ΝΑ ΑΠΟΦΥΓΕΤΕ ΤΗΝ ΠΡΟΣΕΛΚΥΣΗ ΤΩΝ ΠΑΙΔΙΩΝ ΣΤΟ ΣΠΑ.

ΣΥΣΚΕΥΕΣ ΑΣΦΑΛΕΙΑΣ

- ΠΡΕΠΕΙ ΝΑ ΧΡΗΣΙΜΟΠΟΙΕΙΤΑΙ ΚΑΛΥΜΜΑ ΑΣΦΑΛΕΙΑΣ Ή ΚΑΠΟΙΟ ΑΛΛΟ ΜΕΣΟ ΠΡΟΣΤΑΣΙΑΣ Ή ΟΛΕΣ ΟΙ ΘΥΡΕΣ ΚΑΙ ΤΑ ΠΑΡΑΘΥΡΑ ΟΠΟΥ ΥΠΑΡΧΟΥΝ) ΝΑ ΕΙΝΑΙ ΑΣΦΑΛΙΣΜΕΝΑ, ΩΣΤΕ ΝΑ ΑΠΟΦΕΥΓΕΤΑΙ Η ΜΗ ΕΞΟΥΣΙΟΔΟΤΗΜΕΝΗ ΠΡΟΣΒΑΣΗ ΣΤΟ ΣΠΑ.
- ΤΑ ΕΜΠΟΔΙΑ, ΤΑ ΚΑΛΥΜΜΑΤΑ, ΟΙ ΣΥΝΑΓΕΡΜΟΙ Ή ΠΑΡΟΝΟΙΕΣ ΔΙΑΤΑΞΕΙΣ ΑΣΦΑΛΕΙΑΣ ΕΙΝΑΙ ΧΡΗΣΙΜΑ ΒΟΗΘΗΜΑΤΑ, ΑΛΛΑ ΔΕΝ ΥΠΟΚΑΘΙΣΤΟΥΝ ΤΗ ΣΥΝΕΧΗ ΚΑΙ ΙΚΑΝΗ ΕΠΟΠΤΕΙΑ ΤΩΝ ΕΝΗΛΙΚΩΝ.

ΕΞΟΠΛΙΣΜΟΣ ΑΣΦΑΛΕΙΑΣ

- ΣΥΝΙΣΤΑΤΑΙ ΝΑ ΔΙΑΤΗΡΕΙΤΕ ΤΟΝ ΕΞΟΠΛΙΣΜΟ ΔΙΑΣΩΣΗΣ (Π.Χ. ΕΝΑ ΣΤΡΟΓΓΥΛΟ ΣΩΣΙΒΙΟ) ΑΠΟ ΤΟ ΣΠΑ ΕΑΝ ΕΙΝΑΙ ΑΠΑΡΑΙΤΗΤΟ.
- ΝΑ ΕΧΕΤΕ ΜΙΑ ΤΗΛΕΦΩΝΙΚΗ ΣΥΣΚΕΥΗ ΚΑΙ ΕΝΑΝ ΚΑΤΑΛΟΓΟ ΜΕ ΑΡΙΘΜΟΥΣ ΤΗΛΕΦΩΝΟΥ ΕΚΤΑΚΤΗΣ ΑΝΑΓΚΗΣ ΚΟΝΤΑ ΣΤΟ ΣΠΑ.

ΑΣΦΑΛΗΣ ΧΡΗΣΗ ΤΟΥ ΣΠΑ

- ΕΝΘΑΡΡΥΝΣΗ ΟΛΩΝ ΤΩΝ ΧΡΗΣΤΩΝ, ΚΑΙ ΙΔΙΑΙΤΕΡΩΣ ΤΩΝ ΠΑΙΔΙΩΝ, ΝΑ ΜΑΘΟΥΝ ΠΩΣ ΝΑ ΚΟΛΥΜΠΟΥΝ.
- ΜΑΘΕΤΕ ΤΑ ΒΑΣΙΚΑ ΓΙΑ ΠΑΡΟΧΗ ΠΡΩΤΩΝ ΒΟΗΘΕΙΩΝ ΓΙΑ ΒΑΣΙΚΗ ΥΠΟΣΤΗΡΙΞΗ ΖΩΗΣ (Cardiopulmonary Resuscitation - CPR) ΚΑΙ ΑΝΑΝΕΩΝΕΤΕ ΤΑΚΤΙΚΑ ΑΥΤΕΣ ΤΙΣ ΓΝΩΣΕΙΣ. ΣΕ ΠΕΡΙΠΤΩΣΗ ΕΚΤΑΚΤΗΣ ΑΝΑΓΚΗΣ ΑΥΤΟ ΜΠΟΡΕΙ ΝΑ ΚΑΝΕΙ ΤΗ ΔΙΑΦΟΡΑ ΓΙΑ ΤΗ ΔΙΑΣΩΣΗ ΜΙΑΣ ΖΩΗΣ.
- ΔΩΣΤΕ ΣΑΦΕΙΣ ΟΔΗΓΙΕΣ ΣΕ ΟΛΟΥΣ ΤΟΥΣ ΧΡΗΣΤΕΣ ΤΟΥ ΣΠΑ, ΣΥΜΠΕΡΙΛΑΜΒΑΝΟΜΕΝΩΝ ΚΑΙ ΤΩΝ ΠΑΙΔΙΩΝ, ΓΙΑ ΤΟ ΤΙ ΠΡΕΠΕΙ ΝΑ ΚΑΝΟΥΝ ΣΕ ΠΕΡΙΠΤΩΣΗ ΕΚΤΑΚΤΗΣ ΑΝΑΓΚΗΣ.
- ΠΟΤΕ ΜΗΝ ΒΟΥΤΑΤΕ ΣΕ ΟΠΟΙΟΔΗΠΟΤΕ ΣΩΜΑ (ΜΑΖΑ) ΝΕΡΟΥ ΠΟΥ ΕΙΝΑΙ ΠΟΛΥ ΡΗΧΟ. ΑΥΤΟ ΜΠΟΡΕΙ ΝΑ ΠΡΟΚΑΛΕΣΕΙ ΣΟΒΑΡΟ ΤΡΑΥΜΑΤΙΣΜΟ Ή ΘΑΝΑΤΟ.

- ΜΗΝ ΧΡΗΣΙΜΟΠΟΙΕΙΤΕ ΤΟ ΣΠΑ ΟΤΑΝ ΕΧΕΤΕ ΠΙΕΙ ΑΛΚΟΟΛ Ή ΕΧΕΤΕ ΠΑΡΕΙ ΦΑΡΜΑΚΑ ΠΟΥ ΜΠΟΡΕΙ ΝΑ ΒΛΑΨΟΥΝ ΤΗΝ ΙΚΑΝΟΤΗΤΑ ΤΟΥ ΛΟΥΟΜΕΝΟΥ ΝΑ ΧΡΗΣΙΜΟΠΟΙΕΙ ΜΕ ΑΣΦΑΛΕΙΑ ΤΟ ΣΠΑ.
- ΠΡΟΣΤΑΤΕΥΣΤΕ ΤΟΥΣ ΛΟΥΟΜΕΝΟΥΣ ΜΕΣΑ ΣΤΟ ΣΠΑ ΑΠΟ ΑΣΘΗΝΕΙΣ ΣΧΕΤΙΖΟΜΕΝΕΣ ΜΕ ΤΟ ΝΕΡΟ, ΣΥΜΒΟΥΛΕΥΟΝΤΑΣ ΤΟΥΣ ΝΑ ΔΙΑΤΗΡΟΥΝ ΤΟ ΝΕΡΟ ΕΠΕΞΕΡΓΑΣΜΕΝΟ ΚΑΙ ΝΑ ΕΦΑΡΜΟΖΟΥΝ ΚΑΛΗ ΥΓΙΕΙΝΗ.
ΣΥΜΒΟΥΛΕΥΕΤΕ ΤΙΣ ΟΔΗΓΙΕΣ ΤΟΥ ΕΓΧΕΙΡΙΔΙΟΥ ΧΡΗΣΗΣ ΓΙΑ ΤΗΝ ΕΠΕΞΕΡΓΑΣΙΑ ΤΟΥ ΝΕΡΟΥ. - ΑΠΟΘΗΚΕΥΣΤΕ ΤΑ ΧΗΜΙΚΑ ΜΑΚΡΙΑ ΑΠΟ ΠΑΙΔΙΑ.
- ΑΠΟΘΗΚΕΥΣΤΕ ΚΑΙ ΦΥΛΑΞΤΕ ΜΕ ΑΣΦΑΛΕΙΑ ΤΑ ΧΗΜΙΚΑ ΜΑΚΡΙΑ ΑΠΟ ΠΑΙΔΙΑ.
- ΧΡΗΣΙΜΟΠΟΙΗΣΤΕ ΤΗ ΣΗΜΑΝΣΗ ΠΟΥ ΠΑΡΕΧΕΤΑΙ ΑΠΟ ΤΟ ΣΠΑ Η ΣΕ ΑΠΟΣΤΑΣΗ 2 000 mm ΑΠΟ ΤΟ ΣΠΑ ΣΕ ΕΜΦΑΝΩΣ ΟΡΑΤΗ ΘΕΣΗ.
- ΟΙ ΜΕΤΑΚΙΝΟΥΜΕΣ ΣΚΑΛΕΣ, ΟΤΑΝ ΑΦΑΙΡΟΥΝΤΑΙ ΑΠΟ ΤΗ ΘΕΣΗ ΤΟΥΣ ΠΡΕΠΕΙ ΝΑ ΑΠΟΘΗΚΕΥΟΝΤΑΙ ΜΕ ΑΣΦΑΛΕΙΑ, ΟΥΤΩΣ ΩΣΤΕ ΤΑ ΠΑΙΔΙΑ ΝΑ ΜΗΝ ΜΠΟΡΟΥΝ ΝΑ ΑΝΕΒΟΥΝ ΕΠΑΝΩ ΣΕ ΑΥΤΕΣ.

ΣΥΜΒΟΥΛΕΥΤΕΙΤΕ ΤΟ ΓΙΑΤΡΟ ΣΑΣ.

ΠΡΟΣΟΧΗ:

- ΣΑΣ ΣΥΝΙΣΤΟΥΜΕ ΝΑ ΜΗΝ ΞΕΔΙΠΛΩΣΕΤΕ ΚΑΙ ΝΑ ΜΗΝ ΦΟΥΣΚΩΣΕΤΕ ΤΟ ΣΠΑ, ΕΑΝ Η ΘΕΡΜΟΚΡΑΣΙΑ ΠΕΡΙΒΑΛΛΟΝΤΟΣ ΕΙΝΑΙ ΚΑΤΩ ΑΠΟ 15°C (59°F). ΠΡΟΤΕΙΝΟΥΜΕ ΤΟ ΦΟΥΣΚΩΜΑ ΤΟΥ ΣΠΑ ΝΑ ΓΙΝΕΙ ΣΕ ΕΞΩΤΕΡΙΚΟ ΧΩΡΟ ΚΑΙ, ΣΤΗ ΣΥΝΕΧΕΙΑ, ΤΗΝ ΤΟΠΟΘΕΤΗΘΕΙ ΣΕ ΕΣΩΤΕΡΙΚΟ ΧΩΡΟ. ΕΑΝ Η ΕΞΩΤΕΡΙΚΗ ΘΕΡΜΟΚΡΑΣΙΑ ΕΙΝΑΙ ΜΙΚΡΟΤΕΡΗ ΑΠΟ 6°C (42,8°F), Ο ΘΕΡΜΑΝΤΗΡΑΣ ΣΠΑ ΠΡΕΠΕΙ ΝΑ ΕΙΝΑΙ ΠΑΝΤΑ ΕΝΕΡΓΟΠΟΙΗΜΕΝΟΣ. ΚΑΤ' ΑΥΤΟ ΤΟΝ ΤΡΟΠΟ, ΤΟ ΣΥΣΤΗΜΑ FREEZE SHIELD™ ΜΠΟΡΕΙ ΝΑ ΔΙΑΤΗΡΗΣΕΙ ΤΗΝ ΕΣΩΤΕΡΙΚΗ ΘΕΡΜΟΚΡΑΣΙΑ ΜΕΤΑΞΥ 6°C (42,8°F) ΚΑΙ 10°C (50°F) ΓΙΑ ΤΗΝ ΑΠΟΦΥΓΗ ΖΗΜΙΩΝ, ΟΠΩΣ Η ΚΑΤΑΨΥΞΗ ΤΟΥ ΝΕΡΟΥ ΣΤΟΥΣ 8 ΩΛΗΝΕΣ Ή ΣΤΟ ΣΥΣΤΗΜΑ ΚΥΚΛΟΦΟΡΙΑΣ ΤΟΥ ΝΕΡΟΥ.
- **ΣΗΜΑΝΤΙΚΟ:** ΕΑΝ ΤΟ ΣΥΣΤΗΜΑ FREEZE SHIELD™ ΔΕΝ ΛΕΙΤΟΥΡΓΕΙ, ΘΑ ΑΡΧΙΣΟΥΝ ΝΑ ΛΕΙΤΟΥΡΓΟΥΝ ΟΙ ΣΥΝΑΓΕΡΜΟΙ ΣΤΟ ΣΠΑ. ΒΕΒΑΙΩΘΕΙΤΕ ΟΤΙ ΕΧΕΤΕ ΕΛΕΓΞΕΙ ΤΗΝ ΚΑΤΑΣΤΑΣΗ ΤΟΥ ΣΠΑ ΣΑΣ, ΕΑΝ Η ΕΞΩΤΕΡΙΚΗ ΘΕΡΜΟΚΡΑΣΙΑ ΕΙΝΑΙ ΚΑΤΩ ΑΠΟ 6°C (42,8°F). ΣΕ ΠΕΡΙΠΤΩΣΗ ΜΑΚΡΟΧΡΟΝΙΑΣ ΑΠΟΥΣΙΑΣ ΑΠΟ ΤΟ ΣΠΙΤΙ, ΚΑΙ ΟΤΑΝ ΥΠΑΡΧΕΙ ΚΙΝΔΥΝΟΣ ΝΑ ΠΕΣΕΙ Η ΘΕΡΜΟΚΡΑΣΙΑ ΚΑΤΩ ΑΠΟ ΤΟΥΣ 6°C (42,8°F), ΣΥΝΙΣΤΟΥΜΕ ΝΑ ΑΠΟΣΥΝΑΡΜΟΛΟΓΗΣΕΤΕ ΤΟ ΣΠΑ ΚΑΙ ΝΑ ΤΟ ΑΠΟΘΗΚΕΥΣΕΤΕ ΣΥΜΦΩΝΑ ΜΕ ΤΙΣ ΔΙΑΔΙΚΑΣΙΕΣ ΑΠΟΘΗΚΕΥΣΗΣ.
- ΜΗΝ ΧΡΗΣΙΜΟΠΟΙΕΙΤΕ ΤΟ ΣΠΑ ΜΟΝΟ ΤΟΥ
- ΑΤΟΜΑ ΜΕ ΛΟΙΜΩΔΗ ΝΟΣΗΜΑΤΑ ΔΕΝ ΠΡΕΠΕΙ ΝΑ ΧΡΗΣΙΜΟΠΟΙΟΥΝ ΤΟ ΣΠΑ.
- ΜΗΝ ΧΡΗΣΙΜΟΠΟΙΕΙΤΕ ΤΟ ΣΠΑ ΑΜΕΣΩΣ ΜΕΤΑ ΑΠΟ ΜΙΑ ΕΝΤΟΝΗ ΑΣΚΗΣΗ.
- ΠΑΝΤΟΤΕ ΝΑ ΕΙΣΕΡΧΕΣΤΕ ΚΑΙ ΝΑ ΒΓΑΙΝΕΤΕ ΑΠΟ ΤΟ ΣΠΑ ΑΡΓΑ ΚΑΙ ΠΡΟΣΕΚΤΙΚΑ. ΟΙ ΥΓΡΕΣ ΕΠΙΦΑΝΕΙΕΣ ΕΙΝΑΙ ΟΛΙΣΘΗΡΕΣ.
- ΓΙΑ ΑΠΟΦΥΓΗ ΖΗΜΙΑΣ ΣΤΗΝ ΑΝΤΛΙΑ, ΤΟ ΣΠΑ ΔΕΝ ΠΡΕΠΕΙ ΠΟΤΕ ΝΑ ΛΕΙΤΟΥΡΓΕΙ ΕΑΝ ΔΕΝ ΕΙΝΑΙ ΓΕΜΑΤΟ ΜΕ ΝΕΡΟ.
- Ο ΧΡΗΣΤΗΣ ΠΡΕΠΕΙ ΝΑ ΒΓΕΙ ΑΜΕΣΩΣ ΑΠΟ ΤΟ ΣΠΑ ΕΑΝ ΑΙΣΘΑΝΕΤΑΙ ΑΒΟΛΑ Ή ΥΠΗΛΙΑ.
- ΠΟΤΕ ΜΗΝ ΠΡΟΣΘΕΤΕΤΕ ΝΕΡΟ ΣΤΑ ΧΗΜΙΚΑ. ΠΡΟΣΘΕΤΕΤΕ ΠΑΝΤΟΤΕ ΧΗΜΙΚΑ ΣΤΟ ΝΕΡΟ ΩΣΤΕ

ΝΑ ΑΠΟΦΥΓΕΤΕ ΙΣΧΥΡΕΣ ΑΝΑΘΥΜΙΑΣΕΙΣ Ή ΒΙΑΙΕΣ ΑΝΤΙΔΡΑΣΕΙΣ ΠΟΥ ΜΠΟΡΕΙ ΝΑ ΠΡΟΚΑΛΕΣΟΥΝ ΨΕΚΑΣΜΟ ΕΠΙΚΙΝΔΥΝΩΝ ΧΗΜΙΚΩΝ ΟΥΣΙΩΝ.

- ΟΣΟΝ ΑΦΟΡΑ ΤΙΣ ΠΛΗΡΟΦΟΡΙΕΣ ΣΧΕΤΙΚΑ ΜΕ ΤΟΝ ΚΑΘΑΡΙΣΜΟ, ΤΗ ΣΥΝΤΗΡΗΣΗ ΤΟΥ ΝΕΡΟΥ ΚΑΙ ΤΗΝ ΑΠΟΡΡΙΨΗ ΤΟΥ ΝΕΡΟΥ, ΑΝΑΤΡΕΞΤΕ ΣΤΗΝ ΕΝΟΤΗΤΑ "ΣΥΝΤΗΡΗΣΗ".
- ΣΧΕΤΙΚΑ ΜΕ ΤΙΣ ΠΛΗΡΟΦΟΡΙΕΣ ΠΟΥ ΑΦΟΡΟΥΝ ΤΗΝ ΕΓΚΑΤΑΣΤΑΣΗ, ΜΠΟΡΕΙΤΕ ΝΑ ΑΝΑΤΡΕΞΕΤΕ ΣΤΗΝ ΠΑΡΑΚΑΤΩ ΠΑΡΑΓΡΑΦΟ ΤΟΥ ΕΓΧΕΙΡΙΔΙΟΥ.

ΣΗΜΕΙΩΣΗ:

- ΕΛΕΓΞΤΕ ΤΟΝ ΕΞΟΠΛΙΣΜΟ ΠΡΙΝ ΑΠΟ ΤΗ ΧΡΗΣΗ. ΕΝΗΜΕΡΩΣΤΕ ΤΗΝ BESTWAY ΣΤΗ ΔΙΕΥΘΥΝΣΗ ΕΞΥΠΗΡΕΤΗΣΗΣ ΠΕΛΑΤΩΝ ΠΟΥ ΑΝΑΓΡΑΦΕΤΑΙ ΣΕ ΑΥΤΟ ΤΟ ΕΓΧΕΙΡΙΔΙΟ ΓΙΑ ΤΑ ΟΠΟΙΟΔΗΠΟΤΕ ΕΞΑΡΤΗΜΑΤΑ ΕΙΝΑΙ ΚΑΤΕΣΤΡΑΜΜΕΝΑ Ή ΛΕΙΠΟΥΝ ΚΑΤΑ ΤΗΝ ΑΓΟΡΑ. ΒΕΒΑΙΩΘΕΙΤΕ ΟΤΙ ΤΑ ΕΞΑΡΤΗΜΑΤΑ ΤΟΥ ΕΞΟΠΛΙΣΜΟΥ ΑΝΤΙΠΡΟΣΩΠΕΥΟΥΝ ΤΑ ΜΟΝΤΕΛΑ ΠΟΥ ΕΙΧΑΤΕ ΤΗΝ ΠΡΟΘΕΣΗ ΝΑ ΑΓΟΡΑΣΕΤΕ.
- ΑΥΤΟ ΤΟ ΠΡΟΪΟΝ ΔΕΝ ΠΡΟΟΡΙΖΕΤΑΙ ΓΙΑ ΕΜΠΟΡΙΚΗ ΧΡΗΣΗ.

ΦΥΛΑΞΤΕ ΑΥΤΕΣ ΤΙΣ ΟΔΗΓΙΕΣ

ΕΠΙΛΕΓΜΕΝΗ ΤΟΠΟΘΕΣΙΑ

ΕΣΩΤΕΡΙΚΗ ΚΑΙ ΕΞΩΤΕΡΙΚΗ & ΥΠΕΡΥΨΩΜΕΝΗ & ΦΟΡΗΤΗ ΚΑΛΩΔΙΩΣΗ & ΦΟΡΗΤΟ ΣΠΑ
ΠΡΟΕΙΔΟΠΟΙΗΣΗ: Η ΕΠΙΛΕΓΜΕΝΗ ΤΟΠΟΘΕΣΙΑ ΠΡΕΠΕΙ ΝΑ ΕΙΝΑΙ ΣΕ ΘΕΣΗ ΝΑ ΑΝΤΕΧΕΙ ΚΑΙ ΥΠΟΣΤΗΡΙΖΕΙ ΤΗΝ ΥΠΟΣΤΗΡΙΞΗ ΤΟΥ ΑΝΑΜΕΝΟΜΕΝΟΥ ΦΟΡΤΙΟΥ.

ΠΡΟΕΙΔΟΠΟΙΗΣΗ: ΠΡΕΠΕΙ ΝΑ ΠΑΡΑΣΧΕΘΕΙ ΕΝΑ ΚΑΤΑΛΛΗΛΟ ΣΥΣΤΗΜΑ ΑΠΟΣΤΡΑΓΓΙΣΗΣ ΓΙΑ ΤΟΝ ΧΕΙΡΙΣΜΟ ΤΟΥ ΝΕΡΟΥ ΥΠΕΡΧΕΙΛΙΣΗΣ ΤΟΣΟ ΓΙΑ ΤΙΣ ΕΣΩΤΕΡΙΚΕΣ ΟΣΟ ΚΑΙ ΓΙΑ ΤΙΣ ΕΞΩΤΕΡΙΚΕΣ ΕΓΚΑΤΑΣΤΑΣΕΙΣ.

- ΔΙΑΤΗΡΕΙΤΕ ΠΑΝΤΑ ΤΟ ΚΑΛΥΜΜΑ ΤΟΥ ΣΠΑ ΓΙΑ ΝΑ ΕΛΑΧΙΣΤΟΠΟΙΗΣΕΤΕ ΤΙΣ ΑΠΩΛΕΙΕΣ ΘΕΡΜΟΤΗΤΟΣ ΚΑΤΑ ΤΗΝ ΘΕΡΜΑΝΣΗ ΤΟΥ ΣΠΑ ΜΕΤΑΞΥ ΤΩΝ ΧΡΗΣΕΩΝ (ΟΧΙ ΟΜΩΣ ΚΑΤΑ ΤΗ ΧΡΗΣΗ). ΒΕΒΑΙΩΘΕΙΤΕ ΟΤΙ ΤΟ ΚΑΛΥΜΜΑ ΕΧΕΙ ΤΟΠΟΘΕΤΗΘΕΙ ΣΦΙΧΤΑ ΚΑΙ ΣΥΜΦΩΝΑ ΜΕ ΤΙΣ ΟΔΗΓΙΕΣ ΓΙΑ ΤΗ ΜΕΓΙΣΤΟΠΟΙΗΣΗ ΤΗΣ ΜΟΝΩΣΗΣ. ΣΥΝΙΣΤΑΤΑΙ ΤΟ ΚΑΛΥΜΜΑ, ΟΤΑΝ ΔΕΝ ΧΡΗΣΙΜΟΠΟΙΕΙΤΑΙ, ΝΑ ΠΑΡΑΜΕΙΝΕΙ ΕΚΤΟΣ ΤΟΥ ΕΔΑΦΟΥΣ ΩΣΤΕ ΝΑ ΔΙΑΤΗΡΗΘΕΙ Η ΚΑΘΑΡΙΟΤΗΤΑ ΤΟΥ (ΚΑΙ ΙΔΙΑΙΤΕΡΑ Η ΕΠΙΦΑΝΕΙΑ ΠΟΥ ΒΡΙΣΚΕΤΑΙ ΣΕ ΑΜΕΣΗ ΣΧΕΔΟΝ ΕΠΑΦΗ ΜΕ ΤΗΝ ΕΠΙΦΑΝΕΙΑ ΤΟΥ ΥΔΡΟΘΕΡΜΙΚΟΥ ΝΕΡΟΥ). ΤΟ ΚΑΛΥΜΜΑ ΠΡΕΠΕΙ ΝΑ ΦΥΛΑΣΣΕΤΑΙ ΣΕ ΚΑΤΑΛΛΗΛΗ ΘΕΣΗ, ΟΠΟΥ ΔΕΝ ΜΠΟΡΕΙ ΝΑ ΥΠΟΣΤΕΙ ΒΛΑΒΗ ΤΟ ΙΔΙΟ Ή ΝΑ ΠΡΟΚΑΛΕΣΕΙ ΖΗΜΙΑ.
- ΕΛΕΓΞΤΕ ΤΗ ΡΥΘΜΙΣΜΕΝΗ ΘΕΡΜΟΚΡΑΣΙΑ ΤΟΥ ΝΕΡΟΥ ΚΑΙ ΕΞΕΤΑΣΤΕ ΤΟ ΕΝΔΕΧΟΜΕΝΟ ΝΑ ΤΗΝ ΧΑΜΗΛΩΣΕΤΕ ΓΙΑ ΤΙΣ ΩΡΕΣ ΕΚΕΙΝΕΣ ΚΑΤΑ ΤΙΣ ΟΠΟΙΕΣ ΤΟ ΣΠΑ ΔΕΝ ΘΑ ΧΡΗΣΙΜΟΠΟΙΕΙΤΑΙ ΣΥΝΗΘΩΣ.
- ΑΝΑΛΟΓΑ ΜΕ ΤΙΣ ΕΞΩΤΕΡΙΚΕΣ ΣΥΝΘΗΚΕΣ, ΣΚΕΦΘΕΙΤΕ ΤΟ ΕΝΔΕΧΟΜΕΝΟ ΝΑ ΑΠΕΝΕΡΓΟΠΟΙΗΣΕΤΕ ΠΛΗΡΩΣ ΤΟΝ ΘΕΡΜΑΝΤΗΡΑ ΕΑΝ ΔΕΝ ΧΡΗΣΙΜΟΠΟΙΗΣΕΤΕ ΤΟ ΣΠΑ ΓΙΑ ΜΕΓΑΛΟ ΧΡΟΝΙΚΟ ΔΙΑΣΥΗΜΑ (ΟΠΟΥ ΤΟ ΣΠΑ ΠΑΡΕΧΕΙ ΑΥΤΗ ΤΗΝ ΕΠΙΛΟΓΗ, ΑΛΛΑ ΕΞΑΚΟΛΟΥΘΕΙ ΝΑ ΔΙΑΤΗΡΕΙ ΤΗΝ ΥΠΟΛΕΙΜΜΑΤΙΚΗ ΑΠΟΛΥΜΑΝΣΗ / Ph-TIMEΣ).
- ΣΥΝΙΣΤΑΤΑΙ Η ΧΡΗΣΗ ΜΟΝΩΤΙΚΟΥ ΥΦΑΣΜΑΤΟΣ ΣΤΟ ΕΔΑΦΟΣ ΚΑΤΩ ΑΠΟ ΤΟ ΣΠΑ, ΓΙΑ ΝΑ ΕΛΑΧΙΣΤΟΠΟΙΗΘΕΙ Η ΑΠΩΛΕΙΑ ΘΕΡΜΟΤΗΤΑΣ ΑΠΟ ΤΟ ΚΑΤΩ ΜΕΡΟΣ ΤΟΥ ΣΠΑ.

- ΔΙΑΤΗΡΗΣΤΕ ΚΑΘΑΡΑ ΦΙΛΤΡΑ ΩΣΤΕ ΝΑ ΔΙΑΤΗΡΗΣΤΕ ΤΙΣ ΚΑΤΑΛΛΗΛΕΣ ΣΥΝΘΗΚΕΣ ΕΡΓΑΣΙΑΣ ΓΙΑ ΤΗΝ ΑΝΤΛΙΑ ΚΑΙ ΝΑ ΑΠΟΦΥΓΕΤΕ ΤΗΝ ΠΕΡΙΤΤΗ ΑΝΤΙΚΑΤΑΣΤΑΣΗ ΚΑΙ ΕΠΑΝΑΘΕΡΜΑΝΣΗ ΤΟΥ ΝΕΡΟΥ.
- ΚΡΑΤΗΣΤΕ ΤΟ ΣΠΑ ΜΑΚΡΙΑ ΑΠΟ ΤΗΝ ΠΕΡΙΟΧΗ ΑΝΑΠΑΥΣΗΣ ΩΣΤΕ ΝΑ ΕΛΑΧΙΣΤΟΠΟΙΗΣΤΕ ΤΗ ΔΙΑΤΑΡΑΧΗ ΑΠΟ ΤΟΝ ΘΟΡΥΒΟ.
- ΣΥΝΙΣΤΑΤΑΙ ΝΑ ΖΗΤΗΣΤΕ ΑΠΟ ΕΝΑΝ ΕΞΕΙΔΙΚΕΥΜΕΝΟ ΕΡΓΟΛΑΒΟ ΚΑΤΑΣΚΕΥΑΣΤΗ Ή ΑΠΟ ΕΝΑΝ ΜΗΧΑΝΙΚΟ ΤΕΧΝΙΚΩΝ ΕΡΓΩΝ ΝΑ ΕΠΑΛΘΕΥΣΕΙ ΕΑΝ ΤΟ ΥΛΙΚΟ ΥΠΟΣΤΗΡΙΞΗΣ ΕΙΝΑΙ ΑΡΚΕΤΑ ΙΣΧΥΡΟ ΓΙΑ ΝΑ ΥΠΟΣΤΗΡΙΞΕΙ ΤΟ ΜΕΓΙΣΤΟ ΦΟΡΤΙΟ ΠΟΥ ΕΧΕΙ ΣΧΕΔΙΑΣΘΕΙ ΓΙΑ ΤΟ ΣΠΑ, ΤΟ ΥΔΡΟΜΑΣΑΖ ΚΑΙ ΤΟΥΣ ΛΟΥΟΜΕΝΟΥΣ. ΔΙΑΒΑΣΤΕ ΣΤΗ ΣΥΣΚΕΥΑΣΙΑ ΤΙΣ ΠΛΗΡΟΦΟΡΙΕΣ ΠΟΥ ΑΦΟΡΟΥΝ ΣΤΟ ΠΛΗΡΕΣ ΩΦΕΛΙΜΟ ΦΟΡΤΙΟ.
- ΚΡΑΤΗΣΤΕ ΤΟΥΛΑΧΙΣΤΟΝ 1 ΜΕΤΡΟ ΕΛΕΥΘΕΡΟ ΧΩΡΟ ΓΥΡΩ ΑΠΟ ΤΟ ΣΠΑ.
- ΣΥΜΒΟΥΛΕΥΤΕΙΤΕ ΤΙΣ ΤΟΠΙΚΕΣ ΚΥΒΕΡΝΗΤΙΚΕΣ ΑΡΧΕΣ ΓΙΑ ΤΟΥΣ ΚΑΝΟΝΙΣΜΟΥΣ ΩΣ ΠΡΟΣ ΤΟ ΝΕΡΟ ΠΟΥ ΣΧΕΤΙΖΟΝΤΑΙ ΜΕ ΤΗ ΒΕΛΤΙΣΤΗ ΠΑΡΟΧΗ ΝΕΡΟΥ ΓΙΑ ΤΗΝ ΠΛΗΡΩΣΗ ΤΟΥ ΣΠΑ.
- ΣΥΝΙΣΤΑΤΑΙ ΝΑ ΣΥΜΒΟΥΛΕΥΤΕΙΤΕ ΕΜΠΕΙΡΟΓΝΩΜΟΝΕΣ Ή/ΚΑΙ ΤΟΠΙΚΕΣ ΑΡΧΕΣ ΓΙΑ ΤΗΝ ΕΦΑΡΜΟΓΗ ΤΟΠΙΚΩΝ Ή ΕΘΝΙΚΩΝ ΝΟΜΩΝ / ΚΑΝΟΝΙΣΜΩΝ ΣΧΕΤΙΚΑ ΜΕ ΤΗΝ ΠΕΡΙΦΡΑΣΗ ΠΡΟΣ ΑΣΦΑΛΕΙΑ ΤΩΝ ΠΑΙΔΙΩΝ, ΤΑ ΓΡΑΓΜΑΤΑ ΑΣΦΑΛΕΙΑΣ, ΤΟΝ ΦΩΤΙΣΜΟ ΚΑΘΩΣ ΚΑΙ ΤΙΣ ΑΛΛΕΣ ΑΠΑΙΤΗΣΕΙΣ ΑΣΦΑΛΕΙΑΣ.
- ΜΗΝ ΤΟΠΟΘΕΤΕΙΤΕ ΤΟ ΚΑΛΥΜΜΑ ΣΤΟ ΕΔΑΦΟΣ Ή ΣΕ ΟΠΟΙΑΔΗΠΟΤΕ ΑΛΛΗ ΒΡΩΜΙΚΗ ΕΠΙΦΑΝΕΙΑ, ΟΤΑΝ ΔΕΝ ΥΠΑΡΧΕΙ ΤΟ ΣΠΑ.
- ΟΤΑΝ ΧΡΗΣΙΜΟΠΟΙΕΙΤΑΙ ΤΟ ΣΠΑ, ΤΟ ΚΑΛΥΜΜΑ ΠΡΕΠΕΙ ΝΑ ΤΟΠΟΘΕΤΗΘΕΙ ΣΕ ΜΙΑ ΚΑΘΑΡΗ, ΣΤΕΓΝΗ ΠΕΡΙΟΧΗ, ΔΙΑΦΟΡΕΤΙΚΑ ΜΠΟΡΕΙ ΝΑ ΓΕΜΙΣΕΙ ΜΕ ΒΡΩΜΙΑ ΚΑΙ ΒΑΚΤΗΡΙΔΙΑ. ΤΑ ΚΑΛΥΜΜΑΤΑ ΔΕΝ ΠΡΕΠΕΙ ΝΑ ΤΟΠΟΘΕΤΟΥΝΤΑΙ ΠΑΝΩ ΣΕ ΞΥΛΙΝΑ ΤΡΑΠΕΖΙΑ Ή ΓΕΝΙΚΑ ΣΕ ΞΥΛΙΝΕΣ ΕΠΙΦΑΝΕΙΕΣ ΕΞΑΙΤΙΑΣ ΤΟΥ ΚΙΝΔΥΝΟΥ ΛΕΥΚΑΝΣΗΣ ΤΟΥ ΞΥΛΟΥ. ΕΝΑΣ ΑΝΥΨΩΤΗΡΑΣ ΚΑΛΥΜΜΑΤΟΣ Ή ΜΙΑ ΠΑΡΟΜΟΙΟΥ ΤΥΠΟΥ ΣΥΣΚΕΥΗ ΕΙΝΑΙ ΧΡΗΣΙΜΟΣ ΩΣΤΕ ΝΑ ΕΞΑΣΦΑΛΙΣΤΕ ΟΤΙ ΤΙ ΚΑΛΥΜΜΑ ΔΕΝ ΕΡΧΕΤΑΙ ΣΕ ΕΠΑΦΗ ΜΕ ΤΗ ΓΗ. ΕΝΑΣ ΑΝΥΨΩΤΗΡΑΣ ΚΑΛΥΜΜΑΤΟΣ ΣΥΝΙΣΤΑΤΑΙ ΙΔΙΑΙΤΕΡΩΣ ΓΙΑ ΤΑ ΙΑΜΑΤΙΚΑ ΛΟΥΤΡΑ ΣΕ ΕΝΟΙΚΙΑΖΟΜΕΝΕΣ ΕΓΚΑΤΑΣΤΑΣΕΙΣ.

ΣΗΜΑΝΤΙΚΟ: ΛΟΓΩ ΤΟΥ ΣΥΝΔΥΑΣΜΕΝΟΥ ΒΑΡΟΥΣ ΤΟΥ LAY-Z-SPA, ΤΟΥ ΝΕΡΟΥ ΚΑΙ ΤΩΝ ΧΡΗΣΤΩΝ, ΕΙΝΑΙ ΕΞΑΙΡΕΤΙΚΑ ΣΗΜΑΝΤΙΚΟ Η ΒΑΣΗ ΠΑΝΩ ΣΤΗΝ ΟΠΟΙΑ ΕΙΝΑΙ ΕΓΚΑΤΕΣΤΗΜΕΝΟ ΤΟ LAY-Z-SPA ΝΑ ΕΙΝΑΙ ΟΜΑΛΗ, ΙΣΙΑ, ΕΠΙΠΕΔΗ ΚΑΙ ΙΚΑΝΗ ΝΑ ΥΠΟΣΤΗΡΙΞΕΙ ΟΜΟΙΟΜΟΡΦΑ ΤΟ ΣΥΝΟΛΙΚΟ ΒΑΡΟΣ ΤΟΥ ΕΓΚΑΤΕΣΤΗΜΕΝΟΥ LAY-Z-SPA (ΟΧΙ ΠΑΝΩ ΣΕ ΧΑΛΙ Ή ΑΛΛΟ ΠΑΡΟΜΟΙΟΥ ΤΥΠΟΥ ΥΛΙΚΟ). ΕΑΝ ΤΟ LAY-Z-SPA ΤΟΠΟΘΕΤΗΘΕΙ ΠΑΝΩ ΣΕ ΜΙΑ ΕΠΙΦΑΝΕΙΑ, Η ΟΠΟΙΑ ΔΕΝ ΠΛΗΡΟΙ ΑΥΤΕΣ ΤΙΣ ΑΠΑΙΤΗΣΕΙΣ, ΟΠΟΙΑΔΗΠΟΤΕ ΖΗΜΙΑ ΠΡΟΚΛΗΘΕΙ ΑΠΟ ΑΚΑΤΑΛΛΗΛΗ ΥΠΟΣΤΗΡΙΞΗ ΔΕΝ ΚΑΛΥΠΤΕΤΑΙ ΑΠΟ ΤΗΝ ΕΓΓΥΗΣΗ ΤΟΥ ΚΑΤΑΣΚΕΥΑΣΤΗ. ΕΙΝΑΙ ΕΥΘΥΝΗ ΤΟΥ ΙΔΙΟΚΤΗΤΗ ΤΟΥ LAY-Z-SPA ΝΑ ΕΞΑΣΦΑΛΙΖΕΙ ΤΗΝ ΑΚΕΡΑΙΟΤΗΤΑ ΤΟΥ ΧΩΡΟΥ ΑΝΑ ΠΑΣΑ ΣΤΙΓΜΗ.

1. ΕΣΩΤΕΡΙΚΗ ΕΓΚΑΤΑΣΤΑΣΗ:

ΝΑ ΕΧΕΤΕ ΠΑΝΤΑ ΥΠΟΨΗ ΣΑΣ ΤΙΣ ΕΙΔΙΚΕΣ ΑΠΑΙΤΗΣΕΙΣ ΕΑΝ ΕΓΚΑΤΑΣΤΗΣΕΤΕ ΤΟ

ΣΠΑ ΣΕ ΕΣΩΤΕΡΙΚΟ ΧΩΡΟ.

- Η ΥΓΡΑΣΙΑ ΕΙΝΑΙ ΦΥΣΙΚΗ ΠΑΡΕΝΕΡΓΕΙΑ ΜΕ ΤΗΝ ΕΓΚΑΤΑΣΤΑΣΗ ΤΟΥ LAY-Z-SPA. ΠΡΟΣΔΙΟΡΙΣΤΕ ΤΙΣ ΕΠΙΠΤΩΣΕΙΣ ΤΗΣ ΥΓΡΑΣΙΑΣ ΤΟΥ ΑΕΡΑ ΜΕ ΕΝΑ ΕΚΤΕΘΕΙΜΕΝΟ ΞΥΛΟ, ΧΑΡΤΙ, ΚΛΠ. ΣΤΗΝ ΠΡΟΤΕΙΝΟΜΕΝΗ ΤΟΠΟΘΕΣΙΑ. ΓΙΑ ΝΑ ΕΛΑΧΙΣΤΟΠΟΙΗΘΟΥΝ ΑΥΤΕΣ ΟΙ ΕΠΙΠΤΩΣΕΙΣ ΕΙΝΑΙ ΚΑΛΥΤΕΡΟ ΝΑ ΠΑΡΕΧΕΤΑΙ ΑΦΘΟΝΟΣ ΕΞΑΕΡΙΣΜΟΣ ΔΤΟΝ ΕΠΙΛΕΓΜΕΝΟ ΧΩΡΟ. ΕΝΑΣ ΑΡΧΙΤΕΚΤΟΝΑΣ ΜΠΟΡΕΙ ΝΑ ΣΑΣ ΒΟΗΘΗΣΕΙ ΝΑ ΠΡΟΣΔΙΟΡΙΣΕΤΕ ΕΑΝ ΧΡΕΙΑΖΕΤΑΙ ΠΕΡΙΣΣΟΤΕΡΟΣ ΕΞΑΕΡΙΣΜΟΣ.
- ΣΥΜΒΟΥΛΕΥΤΕΙΤΕ ΤΙΣ ΤΟΠΙΚΕΣ ΚΥΒΕΡΝΗΤΙΚΕΣ ΑΡΧΕΣ ΓΙΑ ΚΑΝΟΝΙΣΜΟΥΣ ΕΓΚΑΤΑΣΤΑΣΗΣ.
- ΔΙΑΤΗΡΗΣΤΕ ΤΑΚΤΙΚΑ ΤΗΝ ΚΑΤΑΛΛΗΛΗ ΕΠΕΞΕΡΓΑΣΙΑ ΑΕΡΑ ΣΤΟΝ ΘΑΛΑΜΟ ΣΠΑ (ΕΞΑΕΡΙΣΜΟΣ ΚΑΙ ΑΦΥΔΑΤΩΣΗ) ΩΣΤΕ ΝΑ ΔΙΑΤΗΡΕΙΤΕ ΣΩΣΤΑ ΤΗΝ ΑΣΦΑΛΕΙΑ ΚΑΙ ΤΗΝ ΑΝΕΣΗ ΤΩΝ ΛΟΥΟΜΕΝΩΝ.
- ΜΗΝ ΕΓΚΑΤΑΣΤΗΣΕΤΕ ΤΟ ΣΠΑ ΠΑΝΩ ΣΕ ΧΑΛΙ Ή ΣΕ ΔΑΠΕΔΟ ΜΕ ΑΛΛΟ ΥΛΙΚΟ (Π.Χ. ΑΚΑΤΕΡΓΑΣΤΟ ΦΕΛΛΟ, ΞΥΛΟ, ΠΑΡΚΕ Ή ΑΛΛΑ ΠΟΡΩΔΗ ΥΛΙΚΑ) ΤΑ ΟΠΟΙΑ ΠΡΟΩΘΟΥΝ Ή ΕΝΙΣΧΥΟΥΝ ΤΗΝ ΥΓΡΑΣΙΑ ΚΑΙ ΔΗΜΙΟΥΡΓΟΥΝ ΒΑΚΤΗΡΙΔΙΑ Ή ΠΟΥ ΜΠΟΡΕΙ ΝΑ ΕΠΗΡΕΑΣΤΟΥΝ ΑΠΟ ΧΗΜΙΚΑ ΠΡΟΪΟΝΤΑ ΠΟΥ ΧΡΗΣΙΜΟΠΟΙΟΥΝΤΑΙ ΣΤΟ ΣΠΑ.
- ΑΔΕΙΑΣΤΕ ΤΟ ΣΠΑ ΠΡΙΝ ΤΟ ΒΓΑΛΕΤΕ ΕΞΩ ΑΠΟ ΤΟΝ ΘΑΛΑΜΟ Ή ΤΟ ΚΤΙΡΙΟ.

2. ΕΞΩΤΕΡΙΚΗ ΕΓΚΑΤΑΣΤΑΣΗ:

- ΚΑΤΑ ΤΗΝ ΠΛΗΡΩΣΗ, ΤΗΝ ΑΠΟΣΤΡΑΓΓΙΣΗ Ή ΤΗ ΧΡΗΣΗ, ΜΠΟΡΕΙ ΝΑ ΡΕΕΙ ΝΕΡΟ ΑΠΟ ΤΟ ΣΠΑ. ΣΥΝΕΠΩΣ ΤΟ LAY-Z-SPA ΘΑ ΠΡΕΠΕΙ ΝΑ ΕΓΚΑΤΑΣΤΑΘΕΙ ΚΟΝΤΑ ΣΕ ΜΙΑ ΑΠΟΣΤΡΑΓΓΙΣΗ (ΣΙΦΩΝΙ) ΤΟΥ ΔΑΠΕΔΟΥ.
- ΜΗΝ ΑΦΗΝΕΤΕ ΤΗΝ ΕΠΙΦΑΝΕΙΑ ΤΟΥ ΣΠΑ ΕΚΤΕΘΕΙΜΕΝΗ ΣΤΟ ΑΜΕΣΟ ΗΛΙΑΚΟ ΦΩΣ ΓΙΑ ΜΕΓΑΛΕΣ ΧΡΟΝΙΚΕΣ ΠΕΡΙΟΔΟΥΣ.
- ΣΥΜΒΟΥΛΕΥΤΕΙΤΕ ΤΟΥΣ ΤΟΠΙΚΟΥΣ ΕΠΑΓΓΕΛΜΑΤΙΕΣ ΕΓΚΑΤΑΣΤΑΤΕΣ ΣΑΣ ΓΙΑ ΤΙΣ ΠΕΡΙΒΑΛΛΟΝΤΙΚΕΣ ΣΥΝΘΗΚΕΣ, ΟΠΩΣ ΤΑ ΥΠΟΓΕΙΑ ΥΔΑΤΑ ΚΑΙ ΤΟΝ ΚΙΝΔΥΝΟΜ ΠΑΓΕΤΟΥ.
- ΣΥΝΙΣΤΑΤΑΙ ΝΑ ΠΡΟΣΤΑΤΕΥΕΤΕ ΤΟ ΣΠΑ ΑΠΟ ΤΗΝ ΑΜΕΣΗ ΕΚΘΕΣΗ ΤΟΥ ΣΤΟ ΗΛΙΑΚΟ ΦΩΣ ΜΕ ΕΝΑ ΚΑΛΥΜΜΑ ΟΤΑΝ ΔΕΝ ΧΡΗΣΙΜΟΠΟΙΕΙΤΑΙ.

ΠΡΟ-ΡΥΘΜΙΣΗ ΛΙΣΤΑ ΕΛΕΓΧΟΥ

ΕΛΕΓΧΟΣ ΕΞΑΡΤΗΜΑΤΩΝ

ΕΠΙΘΕΩΡΗΣΤΕ ΤΟΝ ΕΞΟΠΛΙΣΜΟ ΠΡΙΝ ΑΠΟ ΤΗ ΧΡΗΣΗ.

ΕΝΗΜΕΡΩΣΤΕ ΤΗ ΔΙΕΥΘΥΝΣΗ ΕΞΥΠΗΡΕΤΗΣΗΣ ΠΕΛΑΤΩΝ ΤΗΣ Bestway® ΓΙΑ ΟΠΟΙΟΔΗΠΟΤΕ ΕΞΑΡΤΗΜΑΤΑ ΕΙΝΑΙ ΚΑΤΕΣΤΡΑΜΜΕΝΑ Ή ΛΕΙΠΟΥΝ ΚΑΤΑ ΤΗΝ ΑΓΟΡΑ. ΒΕΒΑΙΩΘΕΙΤΕ ΟΤΙ ΤΑ ΕΞΑΡΤΗΜΑΤΑ ΑΝΤΙΠΡΟΣΩΠΕΥΟΥΝ ΤΟ ΜΟΝΤΕΛΟ ΠΟΥ ΕΙΧΑΤΕ ΤΗΝ ΠΡΟΘΕΣΗ ΝΑ ΑΓΟΡΑΣΤΕ. ΤΟ ΤΜΗΜΑ ΣΥΝΑΡΜΟΛΟΓΗΣΗΣ ΑΝΑΦΕΡΕΤΑΙ ΣΤΟ ΠΑΡΕΧΟΜΕΝΟ ΦΥΛΛΑΔΙΟ ΕΓΚΑΤΑΣΤΑΣΗΣ.

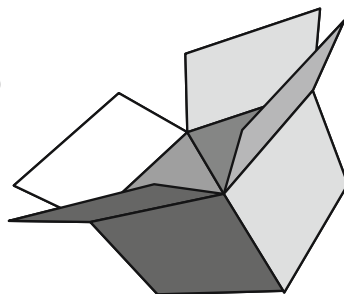

PRCD T-ΣΕΤ

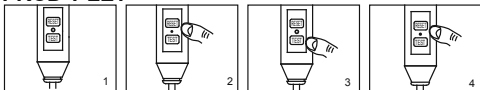

ΣΗΜΕΙΩΣΗ: ΤΑ ΣΧΕΔΙΑ ΕΙΝΑΙ ΜΟΝΟ ΓΙΑ ΛΟΓΟΥΣ ΑΠΕΙΚΟΝΙΣΗΣ. ΜΠΟΡΕΙ ΝΑ ΜΗΝ ΑΝΤΑΠΟΚΡΙΝΟΝΤΑΙ ΣΤΟ ΠΡΑΓΜΑΤΙΚΟ ΠΡΟΪΟΝ. ΔΕΝ ΕΙΝΑΙ ΥΠΟ ΚΛΙΜΑΚΑ.

1. ΣΥΝΔΕΣΤΕ ΤΟΝ ΡΕΥΜΑΤΟΛΗΠΤΗ (ΦΙΣ).
2. ΠΙΕΣΤΕ ΤΟ ΠΛΗΚΤΡΟ "ΕΠΑΝΑΦΟΡΑ", Η ΕΝΔΕΙΚΤΙΚΗ ΛΥΧΝΙΑ ΑΝΑΒΕΙ.
3. ΠΙΕΣΤΕ ΤΟ ΠΛΗΚΤΡΟ "ΔΟΚΙΜΗ", Η ΕΝΔΕΙΚΤΙΚΗ ΛΥΧΝΙΑ ΣΒΗΝΕΙ.
4. ΠΙΕΣΤΕ ΤΟ ΠΛΗΚΤΡΟ "ΕΠΑΝΑΦΟΡΑ", Η ΕΝΔΕΙΚΤΙΚΗ ΛΥΧΝΙΑ ΑΝΑΒΕΙ.
5. ΠΙΕΣΤΕ ΤΟ ΠΛΗΚΤΡΟ "ΕΝΕΡΓΟΠΟΙΗΣΗ/ΑΠΕΝΕΡΓΟΠΟΙΗΣΗ (ON/OFF)" ΓΙΑ 2 ΔΕΥΤΕΡΟΛΕΠΤΑ, Η ΑΝΤΛΙΑ ΕΙΝΑΙ ΕΤΟΙΜΗ ΓΙΑ ΧΡΗΣΗ.



ΠΡΟΕΙΔΟΠΟΙΗΣΗ: ΠΡΙΝ ΤΗ ΣΥΝΔΕΣΗ ΤΟΥ ΡΕΥΜΑΤΟΛΗΠΤΗ (ΦΙΣ) ΣΤΗΝ ΠΑΡΟΧΗ ΡΕΥΜΑΤΟΣ (ΠΡΙΖΑ), ΒΕΒΑΙΩΘΕΙΤΕ ΟΤΙ ΤΟ ΟΝΟΜΑΣΤΙΚΟ ΡΕΥΜΑ ΤΗΣ ΠΑΡΟΧΗΣ ΕΙΝΑΙ ΚΑΤΑΛΛΗΛΟ ΓΙΑ ΤΗΝ ΑΝΤΛΙΑ.

ΠΡΟΕΙΔΟΠΟΙΗΣΗ: Η ΧΡΗΣΗ ΕΝΟΣ ΚΑΛΩΔΙΟΥ ΕΠΕΚΤΑΣΗΣ Ή ΕΝΟΣ ΠΡΟΣΑΡΜΟΓΕΑ ΠΟΛΥΑΠΛΩΝ ΒΥΣΜΑΤΩΝ ΜΕ ΤΟΝ ΘΕΡΜΑΝΤΗΡΑ ΤΟΥ ΣΠΑ, ΕΝΔΕΧΕΤΑΙ ΝΑ ΠΡΟΚΑΛΕΣΕΙ ΥΠΕΡΘΕΡΜΑΝΣΗ ΤΟΥ ΒΥΣΜΑΤΟΣ, ΠΡΟΚΑΛΩΝΤΑΣ ΖΗΜΙΑ ΣΤΟΝ ΕΞΟΠΛΙΣΜΟ ΚΑΙ ΣΤΑ ΓΥΡΩ ΑΝΤΙΚΕΙΜΕΝΑ. ΤΟ ΣΠΑ ΕΙΝΑΙ ΜΙΑ ΗΛΕΚΤΡΙΚΗ ΣΥΣΚΕΥΗ ΚΛΑΣΗΣ I ΚΑΙ ΠΡΕΠΕΙ ΝΑ ΣΥΝΔΕΘΕΙ ΑΠΕΥΘΕΙΑΣ ΣΕ ΜΙΑ ΓΕΙΩΜΕΝΗ ΠΡΙΖΑ. ΣΥΝΙΣΤΑΤΑΙ ΝΑ ΧΡΗΣΙΜΟΠΟΙΕΙΤΕ ΜΟΝΟ ΜΙΑ ΠΡΙΖΑ ΠΟΥ ΝΑ ΕΙΝΑΙ ΑΝΘΕΚΤΙΚΗ ΣΤΗΝ ΥΓΡΑΣΙΑ ΚΑΙ ΝΑ ΜΠΟΡΕΙ ΝΑ ΦΟΡΤΙΖΕΙ ΜΕ ΜΕΓΑΛΗ ΙΣΧΥ. ΝΑ ΕΛΕΓΧΕΤΕ ΤΑΚΤΙΚΑ ΤΟ ΒΥΣΜΑ (ΦΙΣ) ΚΑΙ ΤΗΝ ΠΡΙΖΑ ΓΙΑ ΕΝΔΕΙΞΕΙΣ ΤΥΧΟΝ ΖΗΜΙΩΝ, ΠΡΙΝ ΧΡΗΣΙΜΟΠΟΙΗΣΕΤΕ ΤΟ ΣΠΑ - ΝΑ ΜΗΝ ΧΡΗΣΙΜΟΠΟΙΕΙΤΕ ΤΟ ΣΠΑ ΕΑΝ ΤΟ ΒΥΣΜΑ (ΦΙΣ) Ή Η ΠΡΙΖΑ ΕΧΟΥΝ ΥΠΟΣΤΕΙ ΖΗΜΙΑ. ΕΑΝ ΔΕΝ ΕΙΣΤΕ ΣΙΓΟΥΡΟΙ ΓΙΑ ΤΗΝ ΠΟΙΟΤΗΤΑ ΤΗΣ ΗΛΕΚΤΡΙΚΗΣ ΤΡΟΦΟΔΟΣΙΑΣ, ΣΥΜΒΟΥΛΕΥΤΕΙΤΕ ΕΝΑΝ ΕΞΕΙΔΙΚΕΥΜΕΝΟ ΗΛΕΚΤΡΟΛΟ ΠΡΙΝ ΑΠΟ ΤΗ ΧΡΗΣΗ.

ΠΡΟΕΙΔΟΠΟΙΗΣΗ: Ο ΡΕΥΜΑΤΟΛΗΠΤΗΣ PRCD ΠΡΕΠΕΙ ΝΑ ΔΟΚΙΜΑΖΕΤΑΙ ΠΡΙΝ ΑΠΟ ΚΑΘΕ ΧΡΗΣΗ ΓΙΑ ΤΗΝ ΑΠΟΦΥΓΗ ΤΟΥ ΚΙΝΔΥΝΟΥ ΗΛΕΚΤΡΟΠΛΗΞΙΑΣ.

ΠΡΟΕΙΔΟΠΟΙΗΣΗ: ΜΗ ΧΡΗΣΙΜΟΠΟΙΗΣΕΤΕ ΤΗΝ ΑΝΤΛΙΑ ΕΑΝ ΑΠΟΤΥΧΕΙ ΑΥΤΗ Η ΔΟΚΙΜΗ. ΓΙΑ ΒΟΗΘΕΙΑ, ΕΠΙΣΚΕΦΘΕΙΤΕ ΤΟ ΤΜΗΜΑ ΥΠΟΣΤΗΡΙΞΗΣ ΣΤΗΝ ΙΣΤΟΣΕΛΙΔΑ ΜΑΣ, www.bestwaycorp.com.

ΑΚΡΟΔΕΚΤΗΣ ΙΣΟΔΥΝΑΜΙΚΗΣ ΣΥΝΔΕΣΗΣ ΑΝΤΛΙΑΣ SPA

ΣΥΝΙΣΤΑΤΑΙ ΝΑ ΑΠΕΥΘΥΝΘΕΙΤΕ ΣΕ ΕΝΑΝ ΠΙΣΤΟΠΗΜΜΕΝΟ ΗΛΕΚΤΡΟΛΟΓΟ ΓΙΑ ΝΑ ΣΥΝΔΕΣΕΙ ΤΗΝ ΑΝΤΛΙΑ ΣΠΑ ΣΕ ΕΝΑΝ ΑΚΡΟΔΕΚΤΗ ΙΣΟΔΥΝΑΜΙΚΗΣ ΣΥΝΔΕΣΗΣ ΧΡΗΣΙΜΟΠΟΙΩΝΤΑΣ ΕΝΑΝ 2,5mm ΔΙΑΜΕΤΡΟΥ (ΤΟΥΛΑΧΙΣΤΟΝ)² ΣΥΜΠΑΓΗ ΧΑΛΚΙΝΟ ΑΓΩΓΟ.

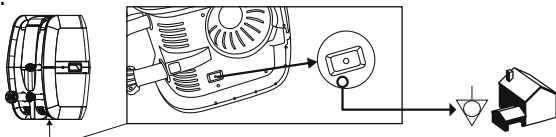

ΚΑΤΑ ΤΟ ΦΟΥΣΚΩΜΑ, ΘΑ ΠΑΡΑΤΗΡΗΣΕΤΕ ΟΤΙ ΑΠΟΒΑΛΜΕΤΑΙ ΑΕΡΑΣ ΑΠΟ ΤΟ ΣΗΜΕΙΟ ΟΠΟΥ Ο ΕΥΚΑΜΠΤΟΣ ΣΩΛΗΝΑΣ ΣΥΝΔΕΕΤΑΙ ΜΕ ΤΗΝ ΑΝΤΛΙΑ, ΑΥΤΟ ΕΙΝΑΙ ΦΥΣΙΟΛΟΓΙΚΟ ΛΟΓΩ ΤΕΧΝΙΚΩΝ ΑΠΑΙΤΗΣΕΩΝ.

ΣΗΜΑΝΤΙΚΟ: ΜΗΝ ΚΑΛΥΠΤΕΤΕ ΤΙΣ ΟΠΕΣ ΣΤΗ ΒΑΣΗ ΤΟΥ ΕΥΚΑΜΠΤΟΥ ΣΩΛΗΝΑ ΦΟΥΣΚΩΜΑΤΟΣ. ΑΥΤΗ Η ΛΕΙΤΟΥΡΓΙΑ ΘΑ ΦΟΥΣΚΩΝΕΙ ΥΠΕΡΒΟΛΙΚΑ ΚΑΙ ΘΑ ΚΑΤΑΣΤΡΕΦΕΙ ΤΗΝ ΟΛΗ ΔΟΜΗ. ΜΗΝ ΧΡΗΣΙΜΟΠΟΙΕΙΤΕ ΑΕΡΟΣΥΜΠΙΕΣΤΗ ΓΙΑ ΝΑ ΦΟΥΣΚΩΣΕΤΕ ΤΗΝ ΠΙΣΙΝΑ.

ΜΗΝ ΣΕΡΝΕΤΕ ΤΗΝ ΠΙΣΙΝΑ ΣΕ ΑΝΩΜΑΛΟ ΕΔΑΦΟΣ, ΔΙΟΤΙ ΑΥΤΟ ΜΠΟΡΕΙ ΝΑ ΠΡΟΚΑΛΕΣΕΙ ΖΗΜΙΑ ΣΤΗΝ ΕΠΕΝΔΥΣΗ ΤΗΣ ΠΙΣΙΝΑΣ. Ο ΧΡΟΝΟΣ ΦΟΥΣΚΩΜΑΤΟΣ ΕΙΝΑΙ ΜΟΝΟ ΓΙΑ ΑΝΑΦΟΡΑ.

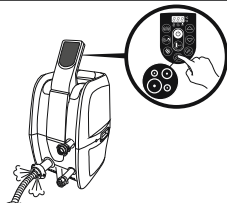

ΕΛΕΓΧΟΣ ΒΑΛΒΙΔΑΣ ΑΕΡΑ (ΓΙΑ ΣΠΑ ΜΕ ΒΑΛΒΙΔΑ ΓΡΗΓΟΡΟΥ ΦΟΥΣΚΩΜΑΤΟΣ / ΞΕΦΟΥΣΚΩΜΑΤΟΣ).

ΕΛΕΓΧΕΤΕ ΠΑΝΤΟΤΕ ΠΡΟΣΕΚΤΙΚΑ ΤΗ ΒΑΛΒΙΔΑ ΑΕΡΑ ΠΡΙΝ ΤΟ ΦΟΥΣΚΩΜΑ ΩΣΤΕ ΝΑ ΕΞΑΣΦΑΛΙΣΤΕΙ ΟΤΙ ΔΕΝ ΘΑ ΥΠΑΡΧΕΙ ΔΙΑΡΡΟΗ ΑΕΡΑ. ΕΑΝ Η ΒΑΛΒΙΔΑ ΕΙΝΑΙ ΧΑΛΑΡΗ, ΧΡΗΣΙΜΟΠΟΙΗΣΤΕ ΤΟ ΠΑΡΕΧΟΜΕΝΟ ΚΛΕΙΔΙ ΓΙΑ ΝΑ ΣΤΕΡΕΩΣΕΤΕ ΤΗ ΒΑΛΒΙΔΑ ΑΕΡΑ ΑΚΟΛΟΥΘΩΝΤΑΣ ΤΑ ΕΞΗΣ ΒΗΜΑΤΑ:

ΜΕ ΤΟ ΕΝΑ ΧΕΡΙ, ΚΡΑΤΗΣΤΕ ΤΟ ΠΙΣΩ ΜΕΡΟΣ ΤΗΣ ΒΑΛΒΙΔΑΣ ΑΠΟ ΤΗ ΜΕΣΑ ΠΛΕΥΡΑ ΤΟΥ ΤΟΙΧΩΜΑΤΟΣ ΤΟΥ ΣΠΑ ΚΑΙ ΠΕΡΙΣΤΡΕΨΤΕ ΤΟ ΚΛΕΙΔΙ ΔΕΞΙΟΣΤΡΟΦΑ.

ΣΗΜΕΙΩΣΗ:

1. ΜΗΝ ΣΦΙΓΓΕΤΕ ΥΠΕΡΒΟΛΙΚΑ.
2. ΜΗΝ ΡΥΘΜΙΖΕΤΕ ΤΟΝ ΣΥΝΔΕΣΜΟ ΤΗΣ ΒΑΛΒΙΔΑΣ ΑΕΡΑ ΟΤΑΝ ΤΟ ΣΠΑ ΕΙΝΑΙ ΣΕ ΧΡΗΣΗ.

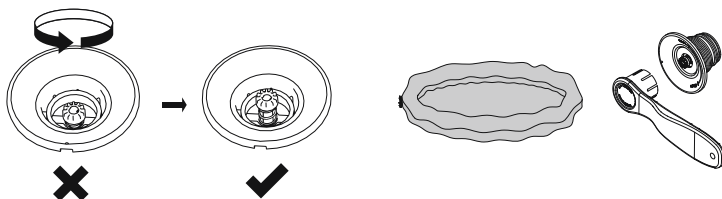

ΧΡΗΣΗ ΤΟΥ ΣΠΑ

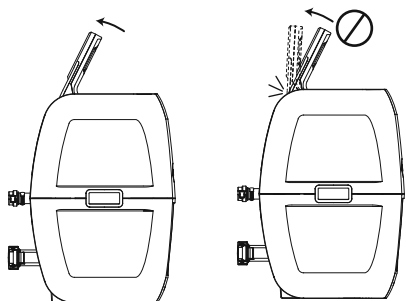

A. ΠΛΗΚΤΡΟ ΚΛΕΙΔΩΜΑΤΟΣ/ΞΕΚΛΕΙΔΩΜΑΤΟΣ: Η ΑΝΤΛΙΑ ΔΙΑΘΕΤΕΙ ΕΝΑ ΑΥΤΟΜΑΤΟ ΚΛΕΙΔΩΜΑ 5 ΛΕΠΤΩΝ, Η ΛΥΧΝΙΑ ΘΑ ΑΝΑΨΕΙ. ΓΙΑ ΝΑ ΚΛΕΙΔΩΣΕΤΕ Ή ΝΑ ΞΕΚΛΕΙΔΩΣΕΤΕ ΤΗΝ ΑΝΤΛΙΑ, ΠΙΕΣΤΕ ΜΕ ΤΟ ΔΑΚΤΥΛΟ ΣΑΣ ΤΟ ΣΧΕΤΙΚΟ ΠΛΗΚΤΡΟ ΓΙΑ 3 ΔΕΥΤΕΡΟΛΕΠΤΑ.



B. ΠΛΗΚΤΡΟ ΧΡΟΝΟΔΙΑΚΟΠΤΗ ΕΞΟΙΚΟΝΟΜΗΣΗΣ: ΕΝΕΡΓΕΙΑΣ ΜΙΑ ΛΕΙΤΟΥΡΓΙΑ ΣΧΕΔΙΑΣΜΕΝΗ ΣΤΟ ΝΑ ΒΟΗΘΑ ΣΤΗΝ ΑΠΟΦΥΓΗ ΣΠΑΤΑΛΗ ΕΝΕΡΓΕΙΑΣ ΡΥΘΜΙΖΟΝΤΑΣ ΤΗΝ ΩΡΑ ΚΑΙ ΤΗ ΔΙΑΡΚΕΙΑ ΤΟΥ ΚΥΚΛΟΥ ΘΕΡΜΑΝΣΗΣ ΤΟΥ ΣΠΑ. ΜΕ ΑΥΤΟ ΤΟΝ ΤΡΟΠΟ, ΜΠΟΡΕΙΤΕ ΝΑ ΑΠΟΛΑΥΣΕΤΕ ΤΟ ΣΠΑ ΟΤΑΝ ΚΑΙ ΟΠΟΤΕ ΕΠΙΘΥΜΕΙΤΕ, ΧΩΡΙΣ ΝΑ ΧΡΕΙΑΖΕΤΑΙ ΝΑ ΑΦΗΝΕΤΕ ΕΝΕΡΓΟΠΟΙΗΜΕΝΗ ΤΗ ΘΕΡΜΑΝΣΗ ΟΛΗ ΤΗΝ ΩΡΑ.

ΒΗΜΑ 1: ΡΥΘΜΙΣΤΕ ΤΗ ΔΙΑΡΚΕΙΑ ΤΗΣ ΘΕΡΜΑΝΣΗΣ

1. ΠΙΕΣΤΕ ΤΟ ΠΛΗΚΤΡΟ ΜΕΧΡΙΣ ΟΤΟΥ Η ΛΥΧΝΙΑ LED ΑΡΧΙΣΕΙ ΝΑ ΑΝΑΒΟΣΒΗΝΕΙ.
2. ΠΙΕΣΤΕ ΤΟ ΠΛΗΚΤΡΟ Ή ΤΟ ΓΙΑ ΝΑ ΡΥΘΜΙΣΕΤΕ ΤΗ ΔΙΑΡΚΕΙΑ ΤΗΣ ΘΕΡΜΑΝΣΗΣ (ΑΠΟ 1-999 ΩΡΕΣ).
3. ΠΙΕΣΤΕ ΠΑΛΙ ΤΟ ΠΛΗΚΤΡΟ ΓΙΑ ΝΑ ΕΠΙΒΕΒΑΙΩΣΕΤΕ ΤΗ ΔΙΑΡΚΕΙΑ ΤΗΣ ΘΕΡΜΑΝΣΗΣ.

ΒΗΜΑ 2: ΡΥΘΜΙΣΤΕ ΤΟΝ ΑΡΙΘΜΟ ΤΩΝ ΩΡΩΝ «ΑΠΟ ΤΩΡΑ» ΓΙΑ ΤΟ ΠΟΤΕ ΘΑ ΕΝΕΡΓΟΠΟΙΗΘΕΙ Η ΘΕΡΜΑΝΣΗ

1. ΜΕΤΑ ΤΗ ΡΥΘΜΙΣΗ ΤΗΣ ΔΙΑΡΚΕΙΑΣ ΤΗΣ ΘΕΡΜΑΝΣΗΣ, Η ΛΥΧΝΙΑ LED ΑΡΧΙΣΕΙ ΝΑ ΑΝΑΒΟΣΒΗΝΕΙ.
2. ΠΙΕΣΤΕ ΤΟ ΠΛΗΚΤΡΟ Ή ΤΟ ΓΙΑ ΝΑ ΡΥΘΜΙΣΕΤΕ ΤΟΝ ΑΡΙΘΜΟ ΤΩΝ ΩΡΩΝ ΜΕΧΡΙ ΤΗΝ ΩΡΑ ΤΗΣ ΕΝΕΡΓΟΠΟΙΗΣΗΣ (ΑΠΟ 0-999 ΩΡΕΣ).
3. ΠΙΕΣΤΕ ΠΑΛΙ ΤΟ ΠΛΗΚΤΡΟ Η ΠΟΛΥ ΑΠΛΑ ΜΗΝ ΑΓΓΙΣΕΤΕ ΚΑΝΕΝΑ ΠΛΗΚΤΡΟ ΓΙΑ 10 ΔΕΥΤΕΡΟΛΕΠΤΑ ΓΙΑ ΝΑ ΕΠΙΒΕΒΑΙΩΣΕΤΕ ΤΗ ΡΥΘΜΙΣΗ. Η ΛΥΧΝΙΑ LED ΘΑ ΑΝΑΨΕΙ ΣΤΑΘΕΡΑ ΚΑΙ ΘΑ ΞΕΚΙΝΗΣΕΙ Η ΑΝΤΙΣΤΡΟΦΗ ΜΕΤΡΗΣΗ ΓΙΑ ΤΗΝ ΕΝΕΡΓΟΠΟΙΗΣΗ ΤΗΣ ΘΕΡΜΑΝΣΗΣ. ΓΙΑ ΝΑ ΤΡΟΠΟΠΟΙΗΣΕΤΕ ΤΙΣ ΡΥΘΜΙΣΕΙΣ ΤΟΥ ΧΡΟΝΟΔΙΑΚΟΠΤΗ: ΠΙΕΣΤΕ ΤΟ ΠΛΗΚΤΡΟ ΚΑΙ ΧΡΗΣΙΜΟΠΟΙΗΣΤΕ ΤΟ ΠΛΗΚΤΡΟ Ή ΤΟ ΓΙΑ ΝΑ ΚΑΝΕΤΕ ΤΗ ΡΥΘΜΙΣΗ.

ΑΚΥΡΩΣΗ ΤΗΣ ΡΥΘΜΙΣΗΣ: ΠΙΕΣΤΕ ΤΟ ΠΛΗΚΤΡΟ ΓΙΑ 2 ΔΕΥΤΕΡΟΛΕΠΤΑ.

ΣΗΜΕΙΩΣΗ: ΜΕΤΑ ΤΗ ΡΥΘΜΙΣΗ, Η ΟΘΟΝΗ ΑΝΑΒΟΣΒΗΝΕΙ ΤΗΝ ΤΡΕΧΟΥΣΑ ΘΕΡΜΟΚΡΑΣΙΑ ΚΑΙ ΩΡΑ ΕΝΑΛΛΑΞ.

ΣΗΜΕΙΩΣΗ: Ο ΧΡΟΝΟΔΙΑΚΟΠΤΗΣ (ΥΠΟΛΟΓΙΣΜΟΣ ΤΟΥ ΧΡΟΝΟΥ ΜΕ ΤΗ ΘΕΡΜΑΝΣΗ «ΕΝΕΡΓΟΠΟΙΗΜΕΝΗ») ΜΠΟΡΕΙ ΝΑ ΡΥΘΜΙΣΤΕΙ ΑΠΟ 1 ΕΩΣ 999 ΩΡΕΣ.

Η ΡΥΘΜΙΣΗ ΤΟΥ ΧΡΟΝΟΥ ΚΡΑΤΗΣΗΣ (Ο ΑΡΙΘΜΟΣ ΤΩΝ ΩΡΩΝ «ΑΠΟ ΤΩΡΑ» ΕΩΣ ΤΟ ΠΟΤΕ ΘΑ ΕΝΕΡΓΟΠΟΙΗΘΕΙ Η ΘΕΡΜΑΝΣΗ) ΜΠΟΡΕΙ ΝΑ ΡΥΘΜΙΣΤΕΙ ΑΠΟ 0 ΕΩΣ 999 ΩΡΕΣ. ΕΑΝ Ο ΧΡΟΝΟΔΙΑΚΟΠΤΗΣ ΡΥΘΜΙΣΤΕΙ ΣΕ ΩΡΑ 0, ΤΟ ΣΥΣΤΗΜΑ ΘΕΡΜΑΝΣΗΣ ΘΑ ΕΝΕΡΓΟΠΟΙΗΘΕΙ ΑΜΕΣΩΣ.

ΣΗΜΕΙΩΣΤΕ ΟΤΙ Ο ΧΡΟΝΟΔΙΑΚΟΠΤΗΣ ΕΙΝΑΙ ΓΙΑ ΜΙΑ ΦΟΡΑ ΑΝΑ ΧΡΗΣΗ - Ο ΧΡΗΣΤΗΣ ΡΥΘΜΙΖΕΙ ΤΗ ΔΙΑΡΚΕΙΑ ΤΟΥ ΚΥΚΛΟΥ ΘΕΡΜΑΝΣΗΣ ΚΑΙ ΣΕ ΠΟΣΕΣ ΩΡΕΣ ΑΠΟ ΤΩΡΑ ΞΕΚΙΝΑ Ο ΚΥΚΛΟΣ ΘΕΡΜΑΝΣΗΣ. Ο ΧΡΟΝΟΔΙΑΚΟΠΤΗΣ «ΔΕΝ» ΕΠΑΝΑΜΒΑΝΕΙ ΤΙΠΟΤΑ ΜΕΧΡΙ ΝΑ ΜΗΔΕΝΙΣΤΕΙ.



C. ΠΛΗΚΤΡΟ ΘΕΡΜΑΝΣΗΣ: ΧΡΗΣΙΜΟΠΟΙΗΣΤΕ ΑΥΤΟ ΤΟ ΠΛΗΚΤΡΟ ΓΙΑ ΝΑ ΕΝΕΡΓΟΠΟΙΗΣΕΤΕ ΤΟ ΣΥΣΤΗΜΑ ΘΕΡΜΑΝΣΗΣ. ΟΤΑΝ Η ΛΥΧΝΙΑ ΕΠΑΝΩ ΑΠΟ ΤΟ ΠΛΗΚΤΡΟ ΘΕΡΜΑΝΣΗΣ ΑΝΑΒΕΙ ΚΟΚΚΙΝΟ, ΤΟ ΣΥΣΤΗΜΑ ΘΕΡΜΑΝΣΗΣ ΕΙΝΑΙ ΕΝΕΡΓΟΠΟΙΗΜΕΝΟ.

ΟΤΑΝ Η ΛΥΧΝΙΑ ΑΝΑΒΕΙ ΠΡΑΣΙΝΗ, ΤΟ ΝΕΡΟ ΕΧΕΙ ΦΘΑΣΕΙ ΣΤΗ ΡΥΘΜΙΣΜΕΝΗ ΘΕΡΜΟΚΡΑΣΙΑ ΚΑΙ ΤΟ ΣΥΣΤΗΜΑ ΘΕΡΜΑΝΣΗΣ ΕΙΝΑΙ ΣΕ ΚΑΤΑΣΤΑΣΗ ΑΝΑΠΑΥΣΗΣ.

ΣΗΜΕΙΩΣΗ: ΕΑΝ ΕΝΕΡΓΟΠΟΙΗΘΕΙ ΤΟ ΣΥΣΤΗΜΑ ΘΕΡΜΑΝΣΗΣ, ΤΟ ΣΥΣΤΗΜΑ ΦΙΛΤΡΑΡΙΣΜΑΤΟΣ ΘΑ ΞΕΚΙΝΗΣΕΙ ΑΥΤΟΜΑΤΑ.

ΣΗΜΕΙΩΣΗ: ΑΦΟΥ ΑΠΕΝΕΡΓΟΠΟΙΗΘΕΙ ΤΟ ΣΥΣΤΗΜΑ ΘΕΡΜΑΝΣΗΣ, ΤΟ ΣΥΣΤΗΜΑ ΦΙΛΤΡΑΡΙΣΜΑΤΟΣ ΘΑ ΣΥΝΕΧΙΣΕΙ ΝΑ ΛΕΙΤΟΥΡΓΕΙ.

ΣΗΜΕΙΩΣΗ: ΕΑΝ Ο ΘΕΡΜΑΝΤΗΡΑΣ ΣΠΑ ΕΙΝΑΙ ΑΝΟΙΧΤΟΣ ΟΤΑΝ Η ΘΕΡΜΟΚΡΑΣΙΑ ΤΟΥ ΝΕΡΟΥ ΕΙΝΑΙ ΚΑΤΩ ΑΠΟ 6°C (42,8°F), ΤΟ ΣΥΣΤΗΜΑ ΘΕΡΜΑΝΣΗΣ ΘΑ ΖΕΣΤΑΝΕΙ ΑΥΤΟΜΑΤΑ ΤΟ ΝΕΡΟ ΜΕΧΡΙ ΑΥΤΟ ΝΑ ΦΘΑΣΕΙ ΤΟΥΣ 10°C (50°F).



D. ΠΛΗΚΤΡΟ ΣΥΣΤΗΜΑΤΟΣ ΜΑΣΑΖ: ΧΡΗΣΙΜΟΠΟΙΗΣΤΕ ΑΥΤΟ ΤΟ ΠΛΗΚΤΡΟ ΓΙΑ ΝΑ ΕΝΕΡΓΟΠΟΙΗΣΕΤΕ ΤΟ ΣΥΣΤΗΜΑ ΜΑΣΑΖ, ΤΟ ΟΠΟΙΟ ΔΙΑΘΕΤΕΙ ΕΝΑ ΧΑΡΑΚΤΗΡΙΣΤΙΚΟ ΑΥΤΟΜΑΤΗΣ ΔΙΑΚΟΠΗΣ 30 ΛΕΠΤΩΝ. Η ΛΥΧΝΙΑ ΕΠΑΝΩ ΑΠΟ ΤΟ ΠΛΗΚΤΡΟ ΤΟΥ ΣΥΣΤΗΜΑΤΟΣ ΜΑΣΑΖ ΑΝΑΒΕΙ ΚΟΚΚΙΝΗ ΟΤΑΝ ΕΙΝΑΙ ΕΝΕΡΓΟΠΟΙΗΜΕΝΟ.

ΣΗΜΑΝΤΙΚΟ: ΜΗΝ ΛΕΙΤΟΥΡΓΕΙΤΕ ΤΟ ΣΥΣΤΗΜΑ ΜΑΣΑΖ ΟΤΑΝ ΔΕΝ ΕΙΝΑΙ ΣΥΝΔΕΔΕΜΕΝΟ ΤΟ ΚΑΛΥΜΜΑ. ΜΠΟΡΕΙ ΝΑ ΣΥΣΣΩΡΕΥΤΕΙ ΑΕΡΑΣ ΜΕΣΑ ΣΤΟ ΣΠΑ ΚΑΙ ΝΑ ΠΡΟΚΑΛΕΣΕΙ ΑΝΕΠΑΝΟΡΘΩΤΕΣ ΖΗΜΙΕΣ ΣΤΟ ΚΑΛΥΜΜΑ, ΚΑΘΩΣ ΚΑΙ ΣΩΜΑΤΙΚΕΣ ΒΛΑΒΕΣ.
ΣΗΜΕΙΩΣΗ: Η ΘΕΡΜΑΝΣΗ ΚΑΙ ΤΟ ΣΥΣΤΗΜΑ ΜΑΣΑΖ ΣΥΝΕΡΓΑΖΟΝΤΑΙ ΩΣΤΕ ΝΑ ΔΗΜΙΟΥΡΓΗΣΟΥΝ ΤΗΝ ΕΜΠΕΙΡΙΑ ΜΙΑΣ ΘΕΡΜΗΣ ΑΤΜΟΣΦΑΙΡΑΣ ΜΑΣΑΖ.



Ε/Γ. ΠΛΗΚΤΡΑ ΡΥΘΜΙΣΗΣ ΘΕΡΜΟΚΡΑΣΙΑΣ: Η ΠΙΕΣΗ ΤΩΝ ΠΛΗΚΤΡΩΝ ΑΥΞΗΣΗΣ Ή ΜΕΙΩΣΗΣ ΤΗΣ ΘΕΡΜΟΚΡΑΣΙΑΣ ΘΑ ΠΡΟΚΑΛΕΣΕΙ ΑΝΑΛΑΜΠΕΣ ΣΤΗ ΛΥΧΝΙΑ LED.

ΟΤΑΝ ΑΝΑΒΟΣΒΗΝΕΙ ΜΠΟΡΕΙΤΕ ΝΑ ΡΥΘΜΙΣΤΕ ΣΤΗΝ ΕΠΙΘΥΜΗΤΗ ΘΕΡΜΟΚΡΑΣΙΑ. ΕΑΝ ΚΡΑΤΗΣΤΕ ΠΙΕΣΜΕΝΑ ΤΑ ΠΛΗΚΤΡΑ ΟΙ ΕΝΔΕΙΞΕΙΣ ΤΩΝ ΤΙΜΩΝ ΘΑ ΑΥΞΗΘΟΥΝ Ή ΘΑ ΜΕΙΩΘΟΥΝ ΓΡΗΓΟΡΑ.



Η ΝΕΑ ΚΑΙ ΕΠΙΘΥΜΗΤΗ ΘΕΡΜΟΚΡΑΣΙΑ ΘΑ ΠΑΡΑΜΕΙΝΕΙ ΣΤΗΝ ΟΘΟΝΗ LED ΓΙΑ 3 ΔΕΥΤΕΡΟΛΕΠΤΑ ΩΣΤΕ ΝΑ ΕΠΙΒΕΒΑΙΩΘΕΙ Η ΝΕΑ ΤΙΜΗ.

ΣΗΜΕΙΩΣΗ: Η ΠΡΟΕΠΙΛΕΓΜΕΝΗ ΘΕΡΜΟΚΡΑΣΙΑ ΕΙΝΑΙ 35°C (95°F).

ΣΗΜΕΙΩΣΗ: Η ΡΥΘΜΙΣΗ ΘΕΡΜΟΚΡΑΣΙΑΣ ΚΥΜΑΙΝΕΤΑΙ ΑΠΟ 20°C (68°F) ΕΩΣ 40°C(104 °F).



Γ. ΠΛΗΚΤΡΟΕΝΕΡΓΟΠΟΙΗΣΗΣ/ΑΠΕΝΕΡΓΟΠΟΙΗΣΗΣ: ΠΙΕΣΤΕ ΑΥΤΟ ΤΟ ΠΛΗΚΤΡΟ ΓΙΑ 2 ΔΕΥΤΕΡΟΛΕΠΤΑ ΩΣΤΕ ΝΑ ΕΝΕΡΓΟΠΟΙΗΣΤΕ ΤΑ ΠΛΗΚΤΡΑ ΤΟΥ ΠΙΝΑΚΑ ΕΛΕΓΧΟΥ ΚΑΙ Η ΛΥΧΝΙΑ ΝΑ ΓΙΝΕΙ ΠΡΑΣΙΝΗ. ΠΙΕΣΤΕ ΑΥΤΟ ΤΟ ΠΛΗΚΤΡΟ ΓΙΑ 2 ΔΕΥΤΕΡΟΛΕΠΤΑ ΩΣΤΕ ΝΑ ΑΠΕΝΕΡΓΟΠΟΙΗΣΤΕ ΟΛΕΣ ΤΙΣ ΕΝΕΡΓΟΠΟΙΗΜΕΝΕΣ ΛΕΙΤΟΥΡΓΙΕΣ.



Η. ΕΝΑΛΛΑΓΗ ΒΑΘΜΩΝ ΚΕΛΣΙΟΥ/ΦΑΡΕΝΑΙΤ: Η ΘΕΡΜΟΚΡΑΣΙΑ ΜΠΟΡΕΙ ΝΑ ΠΡΟΒΑΛΛΕΤΑΙ ΣΕ ΒΑΘΜΟΥΣ ΦΑΡΕΝΑΙΤ Ή ΣΕ ΒΑΘΜΟΥΣ ΚΕΛΣΙΟΥ.



Ι. ΠΛΗΚΤΡΟ ΦΙΛΤΡΟΥ ΝΕΡΟΥ: ΑΥΤΟ ΤΟ ΠΛΗΚΤΡΟ ΕΝΕΡΓΟΠΟΙΕΙ ΚΑΙ ΑΠΕΝΕΡΓΟΠΟΙΕΙ ΤΗΝ ΑΝΤΛΙΑ ΦΙΛΤΡΟΥ.

Η ΛΥΧΝΙΑ ΕΠΑΝΩ ΑΠΟ ΤΟ ΠΛΗΚΤΡΟ ΤΟΥ ΦΙΛΤΡΟΥ ΝΕΡΟΥ ΑΝΑΒΕΙ ΚΟΚΚΙΝΗ ΟΤΑΝ ΕΙΝΑΙ ΕΝΕΡΓΟΠΟΙΗΜΕΝΗ.

LED ΧΡΟΝΟΔΙΑΚΟΠΤΗ ΕΞΟΙΚΟΝΟΜΗΣΗΣ ΕΝΕΡΓΕΙΑΣ:

ΟΤΑΝ ΑΥΤΗ Η ΛΥΧΝΙΑ LED ΑΝΑΒΟΣΒΗΝΕΙ, ΣΗΜΑΙΝΕΙ ΟΤΙ ΡΥΘΜΙΖΕΤΕ ΤΗ ΔΙΑΡΚΕΙΑ ΤΗΣ ΘΕΡΜΑΝΣΗΣ. Η ΛΥΧΝΙΑ ΘΑ ΕΙΝΑΙ ΑΝΑΜΜΕΝΗ ΟΤΑΝ Η ΛΕΙΤΟΥΡΓΙΑ ΘΕΡΜΑΝΣΗΣ ΑΡΧΙΣΕΙ ΝΑ ΛΕΙΤΟΥΡΓΕΙ.



ΟΤΑΝ ΑΥΤΗ Η ΛΥΧΝΙΑ LED ΑΝΑΒΟΣΒΗΝΕΙ, ΣΗΜΑΙΝΕΙ ΟΤΙ ΡΥΘΜΙΖΕΤΕ ΤΟΝ ΑΡΙΘΜΟ ΤΩΝ ΩΡΩΝ «ΑΠΟ ΤΩΡΑ» ΜΕΧΡΙ ΝΑ ΕΝΕΡΓΟΠΟΙΗΘΕΙ Ο ΘΕΡΜΑΝΤΗΡΑΣ. ΟΤΑΝ Η ΛΥΧΝΙΑ ΕΙΝΑΙ ΑΝΑΜΜΕΝΗ, Η ΛΕΙΤΟΥΡΓΙΑ ΧΡΟΝΟΔΙΑΚΟΠΤΗ ΕΞΟΙΚΟΝΟΜΗΣΗΣ ΕΝΕΡΓΕΙΑΣ ΕΧΕΙ ΠΛΕΟΝ ΡΥΘΜΙΣΤΕΙ.



ΣΗΜΕΙΩΣΗ: Ο ΡΥΘΜΟΣ ΘΕΡΜΑΝΣΗΣ ΤΟΥ ΝΕΡΟΥ ΜΠΟΡΕΙ ΝΑ ΑΛΛΑΞΕΙ ΣΤΙΣ ΠΑΡΑΚΑΤΩ ΣΥΝΘΗΚΕΣ:

• ΟΤΑΝ Η ΕΞΩΤΕΡΙΚΗ ΘΕΡΜΟΚΡΑΣΙΑ ΕΙΝΑΙ ΚΑΤΩ ΑΠΟ 15°C (59°F).

• ΕΑΝ ΤΟ ΚΑΛΥΜΜΑ ΔΕΝ ΕΙΝΑΙ ΣΤΗ ΘΕΣΗ ΤΟΥ ΟΤΑΝ ΕΝΕΡΓΟΠΟΙΗΘΕΙ Η ΛΕΙΤΟΥΡΓΙΑ ΘΕΡΜΑΝΣΗΣ.

ΣΗΜΕΙΩΣΗ: ΓΙΑ ΝΑ ΕΜΦΑΝΙΣΤΕ ΤΗΝ ΤΡΕΧΟΥΣΑ ΘΕΡΜΟΚΡΑΣΙΑ ΝΕΡΟΥ, ΛΕΙΤΟΥΡΓΗΣΤΕ ΤΟ ΣΥΣΤΗΜΑ ΦΙΛΤΡΑΡΙΣΜΑΤΟΣ ΓΙΑ ΤΟΥΛΑΧΙΣΤΟΝ ΕΝΑ ΛΕΠΤΟ.

Η ΘΕΡΜΟΚΡΑΣΙΑ ΤΟΥ ΝΕΡΟΥ, Η ΟΠΟΙΑ ΕΛΕΓΧΕΤΑΙ ΑΠΟ ΕΝΑ ΕΞΩΤΕΡΙΚΟ ΘΕΡΜΟΜΕΤΡΟ, ΜΠΟΡΕΙ ΝΑ ΔΙΑΦΕΡΕΙ ΑΠΟ ΤΗΝ ΘΕΡΜΟΚΡΑΣΙΑ ΠΟΥ ΕΜΦΑΝΙΖΕΤΑΙ ΣΤΗΝ ΟΘΟΝΗ ΤΟΥ ΣΠΑ ΜΕΧΡΙ ΚΑΙ ΠΕΡΙΠΟΥ 2°C(35,6°F).

ΟΔΗΓΙΕΣ ΧΡΗΣΗΣ ΓΙΑ ΤΟΝ ΧΕΙΜΩΝΑ



- ΜΠΟΡΕΙΤΕ ΝΑ ΔΙΑΤΗΡΗΣΤΕ ΤΟ ΣΠΑ ΚΑΤΑ ΤΗ ΔΙΑΡΚΕΙΑ ΤΟΥ ΧΕΙΜΩΝΑ, ΟΤΑΝ Η ΘΕΡΜΟΚΡΑΣΙΑ ΕΙΝΑΙ ΧΑΜΗΛΟΤΕΡΗ ΑΠΟ 6°C (42,8°F). ΤΟ ΣΥΣΤΗΜΑ FREEZE SHIELD™ ΔΙΑΤΗΡΕΙ ΑΥΤΟΜΑΤΑ ΤΗΝ ΘΕΡΜΟΚΡΑΣΙΑ ΜΕΤΑΞΥ 6°C (42,8°F) ΚΑΙ 10°C (50°F), ΑΠΟΤΡΕΠΟΝΤΑΣ ΕΤΣΙ ΤΟ ΠΑΓΩΜΑ ΤΟΥ ΝΕΡΟΥ.
ΣΗΜΑΝΤΙΚΟ: ΕΑΝ Η ΘΕΡΜΟΚΡΑΣΙΑ ΤΟΥ ΝΕΡΟΥ ΕΙΝΑΙ ΧΑΜΗΛΟΤΕΡΗ ΑΠΟ 6°C (42,8°F), Ο

ΘΕΡΜΑΝΤΗΡΑΣ ΣΠΑ ΠΡΕΠΕΙ ΝΑ ΕΙΝΑΙ ΠΑΝΤΑ ΕΝΕΡΓΟΠΟΙΗΜΕΝΟΣ. ΚΑΤ' ΑΥΤΟ ΤΟΝ ΤΡΟΠΟ, ΤΟ ΣΥΣΤΗΜΑ FREEZE SHIELD™ ΜΠΟΡΕΙ ΝΑ ΔΙΑΤΗΡΗΣΕΙ ΤΗΝ ΕΣΩΤΕΡΙΚΗ ΘΕΡΜΟΚΡΑΣΙΑ ΜΕΤΑΞΥ 6°C (42,8°F) ΚΑΙ 10°C (50°F) ΓΙΑ ΤΗΝ ΑΠΟΦΥΓΗ ΖΗΜΙΩΝ, ΟΠΩΣ Η ΚΑΤΑΨΥΧΗ ΤΟΥ ΝΕΡΟΥ ΣΤΟΥΣ ΣΩΛΗΝΕΣ Ή ΣΤΟ ΣΥΣΤΗΜΑ ΚΥΚΛΟΦΟΡΙΑΣ ΤΟΥ ΝΕΡΟΥ.

ΣΗΜΑΝΤΙΚΟ: ΕΑΝ ΤΟ ΣΥΣΤΗΜΑ FREEZE SHIELD™ ΔΕΝ ΛΕΙΤΟΥΡΓΕΙ, ΘΑ ΑΡΧΙΣΟΥΝ ΝΑ ΛΕΙΤΟΥΡΓΟΥΝ ΟΙ ΣΥΝΑΓΕΡΜΟΙ ΣΤΟ ΣΠΑ. ΒΕΒΑΙΩΘΕΙΤΕ ΟΤΙ ΕΧΕΤΕ ΕΛΕΓΞΕΙ ΤΗΝ ΚΑΤΑΣΤΑΣΗ ΤΟΥ ΣΠΑ ΣΑΣ, ΕΑΝ Η ΕΞΩΤΕΡΙΚΗ ΘΕΡΜΟΚΡΑΣΙΑ ΕΙΝΑΙ ΚΑΤΩ ΑΠΟ 6°C (42,8°F). ΣΕ ΠΕΡΙΠΤΩΣΗ ΜΑΚΡΟΧΡΟΝΙΑΣ ΑΠΟΥΣΙΑΣ ΑΠΟ ΤΟ ΣΠΙΤΙ, ΚΑΙ ΟΤΑΝ ΥΠΑΡΧΕΙ ΚΙΝΔΥΝΟΣ ΝΑ ΠΙΣΕΙ Η ΘΕΡΜΟΚΡΑΣΙΑ ΚΑΤΩ ΑΠΟ ΤΟΥΣ 6°C (42,8°F), ΣΥΝΙΣΤΟΥΜΕ ΝΑ ΑΠΟΣΥΝΑΡΜΟΛΟΓΗΣΕΤΕ ΤΟ ΣΠΑ ΚΑΙ ΝΑ ΤΟ ΑΠΟΘΗΚΕΥΣΕΤΕ ΣΥΜΦΩΝΑ ΜΕ ΤΙΣ ΔΙΑΔΙΚΑΣΙΕΣ ΑΠΟΘΗΚΕΥΣΗΣ.

- ΟΠΟΙΟΔΗΠΟΤΕ ΖΗΜΙΑ ΠΡΟΚΛΗΘΕΙ ΩΣ ΑΠΟΤΕΛΕΣΜΑ ΤΗΣ ΧΡΗΣΗΣ ΤΟΥ ΣΠΑ ΥΠΟ ΑΥΤΕΣ ΤΙΣ ΣΥΝΘΗΚΕΣ ΕΙΝΑΙ ΕΥΘΥΝΗ ΤΟΥ ΠΕΛΑΤΗ. ΜΗΝ ΧΡΗΣΙΜΟΠΟΙΕΙΤΕ ΤΟ ΣΠΑ ΟΤΑΝ Η ΘΕΡΜΟΚΡΑΣΙΑ ΠΕΡΙΒΑΛΛΟΝΤΟΣ ΕΙΝΑΙ ΚΟΝΤΑ ΣΤΟΥΣ -10°C (14°F).

ΕΠΑΝΑΦΟΡΑ ΘΕΡΜΑΝΣΗΣ

ΟΤΑΝ ΧΡΗΣΙΜΟΠΟΙΕΙΤΕ ΤΟ LAY-Z-SPA ΓΙΑ ΠΡΩΤΗ ΦΟΡΑ, Ή ΜΕΤΑ ΑΠΟ ΜΑΚΡΑ ΠΕΡΙΟΔΟ ΑΔΡΑΝΕΙΑΣ, ΠΡΟΞΕΤΕ ΓΙΑΤΙ ΠΡΕΠΕΙ ΝΑ ΠΑΤΗΣΕΤΕ ΤΟ ΠΛΗΚΤΡΟ ΕΠΑΝΑΦΟΡΑΣ ΜΟΝΟ ΜΕ ΕΝΑ ΜΙΚΡΟ ΚΑΙ ΛΕΠΤΟ ΑΝΤΙΚΕΙΜΕΝΟ.

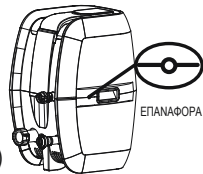

ΕΑΝ Η ΘΕΡΜΟΚΡΑΣΙΑ ΣΤΟΝ ΠΙΝΑΚΑ ΕΛΕΓΧΟΥ (Ή Η ΘΕΡΜΟΚΡΑΣΙΑ ΤΟΥ ΝΕΡΟΥ) ΔΕΝ ΕΧΕΙ ΑΛΛΑΞΕΙ 4-5 ΩΡΕΣ ΜΕΤΑ ΤΗΝ ΕΝΕΡΓΟΠΟΙΗΣΗ ΤΟΥ ΣΥΣΤΗΜΑΤΟΣ ΘΕΡΜΑΝΣΗΣ, ΧΡΗΣΙΜΟΠΟΙΗΣΤΕ ΕΝΑ ΛΕΠΤΟ ΑΝΤΙΚΕΙΜΕΝΟ ΓΙΑ ΝΑ ΠΙΣΕΤΕ ΤΟ «ΠΛΗΚΤΡΟ ΕΠΑΝΑΦΟΡΑΣ» ΚΑΙ ΕΠΑΝΕΚΚΙΝΗΣΤΕ ΤΟ ΣΥΣΤΗΜΑ ΘΕΡΜΑΝΣΗΣ.

ΣΗΜΑΝΤΙΚΟ: ΤΟ ΣΥΣΤΗΜΑ ΘΕΡΜΑΝΣΗΣ ΔΕΝ ΘΑ ΛΕΙΤΟΥΡΓΗΣΕΙ ΕΑΝ Η ΕΞΩΤΕΡΙΚΗ ΘΕΡΜΟΚΡΑΣΙΑ ΕΙΝΑΙ ΜΕΓΑΛΥΤΕΡΗ ΑΠΟ 40°C (104 °F) Ή ΕΑΝ ΤΟ LAY-Z-SPA ΕΙΝΑΙ ΕΚΤΕΘΕΙΜΕΝΟ ΣΕ ΑΜΕΣΟ ΗΛΙΑΚΟ ΦΩΣ. ΥΠΟ ΑΥΤΕΣ ΤΙΣ ΣΥΝΘΗΚΕΣ, ΠΑΡΑΚΑΛΟΥΜΕ ΝΑ ΠΕΡΙΜΕΝΕΤΕ ΜΕΧΡΙ ΝΑ ΥΠΑΡΞΕΙ ΜΙΑ ΔΡΟΣΕΡΟΤΕΡΗ ΩΡΑ ΤΗΣ ΗΜΕΡΑΣ ΠΡΙΝ ΠΙΣΕΤΕ ΤΟ «ΠΛΗΚΤΡΟ ΕΠΑΝΑΦΟΡΑΣ» ΜΕ ΕΝΑ ΛΕΠΤΟ ΑΝΤΙΚΕΙΜΕΝΟ ΚΑΙ ΕΠΑΝΕΚΚΙΝΗΣΤΕ ΤΟ ΣΥΣΤΗΜΑ ΘΕΡΜΑΝΣΗΣ.

ΣΗΜΑΝΤΙΚΟ

ΓΙΑ ΝΑ ΕΠΙΤΕΥΧΘΕΙ ΘΕΡΜΟΚΡΑΣΙΑ 40°C (104°F), Η ΑΠΑΙΤΟΥΜΕΝΗ ΔΙΑΡΚΕΙΑ ΘΕΡΜΑΝΣΗΣ ΒΑΣΙΖΕΤΑΙ ΣΤΗΝ ΑΡΧΙΚΗ ΘΕΡΜΟΚΡΑΣΙΑ ΤΟΥ ΝΕΡΟΥ ΚΑΙ ΣΤΗ ΘΕΡΜΟΚΡΑΣΙΑ ΠΕΡΙΒΑΛΛΟΝΤΟΣ, ΤΑ ΠΑΡΑΚΑΤΩ ΣΤΟΙΧΕΙΑ ΕΙΝΑΙ ΚΑΘΑΡΑ ΕΝΔΕΙΚΤΙΚΑ. ΓΙΑ ΝΑ ΕΜΦΑΝΙΣΕΤΕ ΤΗΝ ΤΡΕΧΟΥΣΑ ΘΕΡΜΟΚΡΑΣΙΑ ΝΕΡΟΥ, ΛΕΙΤΟΥΡΓΗΣΤΕ ΤΟ ΣΥΣΤΗΜΑ ΦΙΛΤΡΑΡΙΣΜΑΤΟΣ ΓΙΑ ΤΟΥΛΑΧΙΣΤΟΝ ΕΝΑ ΛΕΠΤΟ.

ΘΕΡΜΟΚΡΑΣΙΑ ΠΕΡΙΒΑΛΛΟΝΤΟΣ	ΘΕΡΜΟΚΡΑΣΙΑ ΝΕΡΟΥ	ΘΕΡΜΟΚΡΑΣΙΑ ΡΥΘΜΙΣΗΣ	ΔΙΑΡΚΕΙΑ ΘΕΡΜΑΝΣΗΣ
10°C(50°F)	10°C(50°F)	40°C(104°F)	18,5 ΩΡΕΣ
15°C(59°F)	15°C(59°F)	40°C(104°F)	15 ΩΡΕΣ
20°C(68°F)	20°C(68°F)	40°C(104°F)	11,5 ΩΡΕΣ
25°C(77°F)	25°C(77°F)	40°C(104°F)	8,5 ΩΡΕΣ
30°C(86°F)	30°C(86°F)	40°C(104°F)	5,5 ΩΡΕΣ

- ΒΕΒΑΙΩΘΕΙΤΕ ΟΤΙ ΚΑΛΥΠΤΕΤΕ ΤΟ ΣΠΑ ΜΕ ΤΟ ΚΑΛΥΜΜΑ ΣΠΑ ΚΑΘΕ ΦΟΡΑ ΠΟΥ ΕΝΕΡΓΟΠΟΙΕΙΤΑΙ Η ΛΕΙΤΟΥΡΓΙΑ ΘΕΡΜΑΝΣΗΣ. ΑΦΗΝΟΝΤΑΣ ΤΟ ΣΠΑ ΑΚΑΛΥΠΤΟ ΘΑ ΑΥΞΗΘΕΙ Η ΑΠΑΙΤΟΥΜΕΝΗ ΔΙΑΡΚΕΙΑ ΤΗΣ ΘΕΡΜΑΝΣΗΣ.

- ΟΤΑΝ ΤΟ ΣΠΑ ΓΕΜΙΣΕΙ ΜΕ ΝΕΡΟ, ΜΗΝ ΑΠΕΝΕΡΓΟΠΟΙΗΣΕΤΕ ΤΟΝ ΘΕΡΜΑΝΤΗΡΑ ΕΑΝ Η ΘΕΡΜΟΚΡΑΣΙΑ ΕΙΝΑΙ ΧΑΜΗΛΟΤΕΡΗ ΑΠΟ 6°C (42,8°F).

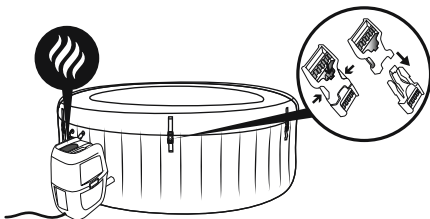

ΡΥΘΜΟΣ ΙΣΧΥΟΣ	ΙΣΧΥΣ ΣΩΛΗΝΩΝ ΜΑΣΑΖ	ΘΕΡΜΙΚΗ ΕΝΕΡΓΕΙΑ	ΙΣΧΥΣ ΑΝΤΛΙΑΣ ΝΕΡΟΥ
220-240V AC, 50Hz, ΜΟΝΗ ΦΑΣΗ 2,050W ΣΤΟΥΣ 20°C	800W	2,000W ΣΤΟΥΣ 20°C	50W

ΣΥΝΤΗΡΗΣΗ

ΠΡΟΣΟΧΗ: ΠΡΕΠΕΙ ΝΑ ΕΞΑΣΦΑΛΙΣΤΕ ΟΤΙ Η ΑΝΤΛΙΑ ΕΙΝΑΙ ΑΠΟΣΥΝΔΕΔΕΜΕΝΗ ΑΠΟ ΤΗΝ ΤΡΟΦΟΔΟΣΙΑ ΠΡΙΝ ΞΕΚΙΝΗΣΤΕ ΤΗ ΣΥΝΤΗΡΗΣΗ ΤΟΥ ΣΡΑ ΩΣΤΕ ΝΑ ΑΠΟΦΥΓΕΤΕ ΚΙΝΔΥΝΟΥΣ ΤΡΑΥΜΑΤΙΣΜΟΥ Ή ΘΑΝΑΤΟΥ.

ΠΡΟΣΘΗΚΗ ΑΕΡΑ: ΤΟ ΣΠΑ ΘΑ ΑΠΑΙΤΕΙ ΠΡΟΣΘΕΤΟ ΑΕΡΑ ΑΠΟ ΚΑΙΡΟ ΣΕ ΚΑΙΡΟ. ΟΙ ΜΕΤΑΒΟΛΕΣ ΤΗΣ ΘΕΡΜΟΚΡΑΣΙΑΣ ΑΠΟ ΤΗ ΗΜΕΡΑ ΣΤΗ ΝΥΧΤΑ ΘΑ ΜΕΤΑΒΑΛΛΟΥΝ ΤΗΝ ΠΙΕΣΗ ΤΟΥ ΣΠΑ ΚΑΙ ΜΠΟΡΕΙ ΝΑ ΠΡΟΚΑΛΕΣΟΥΝ ΞΕΦΟΥΣΚΩΜΑ ΣΕ ΚΑΠΟΙΟ ΠΟΣΟΣΤΟ. ΠΑΡΑΚΑΛΟΥΜΕ ΑΚΟΛΟΥΘΗΣΤΕ ΤΙΣ ΟΔΗΓΙΕΣ ΣΥΝΑΡΜΟΛΟΓΗΣΗΣ ΚΑΙ ΦΟΥΣΚΩΣΤΕ ΤΟ ΣΠΑ ΜΕΧΡΙ ΤΗΝ ΑΚΡΙΒΗ ΠΙΕΣΗ ΠΟΥ ΑΠΑΙΤΕΙΤΑΙ.

ΟΤΑΝ ΘΑ ΠΡΕΠΕΙ ΝΑ ΧΡΗΣΙΜΟΠΟΙΗΣΕΤΕ ΑΝΤΛΙΑ ΓΙΑ ΤΟ ΦΟΥΣΚΩΜΑ, ΜΠΛΟΚΑΡΕΤΕ ΤΟΥΣ ΕΥΚΑΜΠΤΟΥΣ ΣΩΛΗΝΕΣ ΓΙΑ ΝΑ ΑΠΟΦΥΓΕΤΕ ΤΗ ΔΙΑΦΥΓΗ ΤΟΥ ΝΕΡΟΥ ΚΑΙ, ΣΤΗ ΣΥΝΕΧΕΙΑ, ΑΠΟΣΥΝΔΕΣΤΕ ΤΗΝ ΑΝΤΛΙΑ, ΒΙΔΩΣΤΕ ΤΟ ΠΩΜΑ (P00217) ΩΣΤΕ ΝΑ ΑΠΟΦΥΓΕΤΕ ΤΗΝ ΕΞΟΔΟ ΝΕΡΟΥ ΑΠΟ ΤΟΝ ΑΓΩΓΟ ΑΕΡΑ.

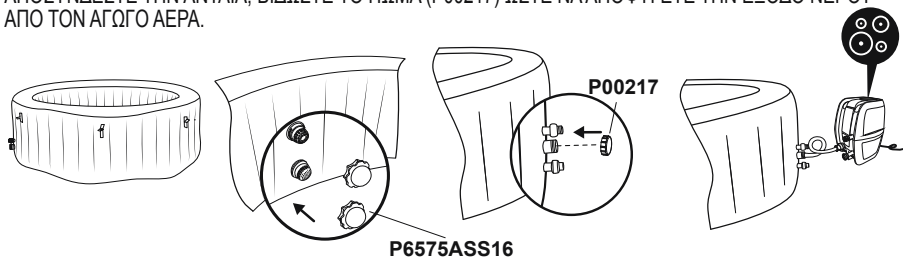

ΣΥΝΤΗΡΗΣΗ ΚΑΛΥΜΜΑΤΟΣ

ΤΟ ΚΑΛΥΜΜΑ ΠΡΕΠΕΙ ΝΑ ΚΑΘΑΡΙΖΕΤΑΙ ΠΕΡΙΟΔΙΚΑ ΜΕΣΑ ΚΑΙ ΕΞΩ ΧΡΗΣΙΜΟΠΟΙΩΝΤΑΣ ΕΝΑ ΚΑΤΑΛΛΗΛΟ ΔΙΑΛΥΜΑ ΠΟΥ ΘΑ ΠΕΡΙΛΑΜΒΑΝΕΙ ΕΠΑΡΚΕΣ ΑΠΟΛΥΜΑΝΤΙΚΟ (Π.Χ. 10 mg / ΛΙΤΡΟ ΕΛΕΥΘΕΡΟΥ ΧΛΩΡΙΟΥ).

ΣΥΝΤΗΡΗΣΗ ΣΤΟΙΧΕΙΟΥ ΦΙΛΤΡΟΥ

ΓΙΑ ΝΑ ΕΞΑΣΦΑΛΙΣΤΕ ΟΤΙ ΤΟ ΝΕΡΟ ΤΟΥ ΣΠΑ ΠΑΡΑΜΕΝΕΙ ΚΑΘΑΡΟ, ΕΛΕΓΧΤΕ ΚΑΙ ΚΑΘΑΡΙΖΤΕ ΚΑΘΗΜΕΡΙΝΑ ΤΑ ΣΤΟΙΧΕΙΑ ΦΙΛΤΡΟΥ, ΑΚΟΛΟΥΘΩΝΤΑΣ ΤΑ ΠΑΡΑΚΑΤΩ ΒΗΜΑΤΑ.

ΣΗΜΕΙΩΣΗ: ΣΥΝΙΣΤΟΥΜΕ ΤΗΝ ΑΛΛΑΓΗ ΤΩΝ ΣΤΟΙΧΕΙΩΝ ΦΙΛΤΡΟΥ ΚΑΘΕ ΕΒΔΟΜΑΔΑ Ή, ΕΦΟΣΟΝ ΤΑ ΣΤΟΙΧΕΙΑ ΦΙΛΤΡΟΥ ΠΑΡΑΜΕΝΟΥΝ ΛΕΡΩΜΕΝΑ ΚΑΙ ΑΠΟΧΡΩΜΑΤΙΣΜΕΝΑ, ΘΑ ΠΡΕΠΕΙ ΝΑ ΑΝΤΙΚΑΤΑΣΤΑΘΟΥΝ.



ΣΥΝΤΗΡΗΣΗ ΝΕΡΟΥ

ΠΟΛΛΟΙ ΡΥΠΟΙ ΣΤΟ ΝΕΡΟ ΕΓΚΑΘΙΣΤΑΝΤΑΙ ΣΕ ΕΠΙΦΑΝΕΙΕΣ ΚΑΤΩ ΑΠΟ ΤΗ ΓΡΑΜΜΗ ΤΟΥ ΝΕΡΟΥ. ΑΥΤΟΙ ΟΙ ΡΥΠΟΙ ΜΠΟΡΟΥΝ ΝΑ ΠΡΟΚΑΛΕΣΟΥΝ ΑΝΑΠΤΥΞΗ ΒΑΚΤΗΡΙΩΝ, ΑΠΟΙΚΙΕΣ ΑΠΟ ΦΥΚΙΑ Ή ΑΠΟ ΜΥΚΗΤΕΣ. ΣΥΝΙΣΤΑΤΑΙ ΝΑ ΚΑΘΑΡΙΖΟΝΤΑΙ ΤΑ ΣΠΑ ΟΣΟ ΤΑΚΤΙΚΑ ΑΠΑΙΤΕΙΤΑΙ. ΜΕΤΑ ΑΠΟ ΚΑΠΟΙΟ ΧΡΟΝΙΚΟ ΔΙΑΣΤΗΜΑ, ΜΠΟΡΕΙ ΝΑ ΕΜΦΑΝΙΣΤΟΥΝ ΕΠΙΜΟΝΟΙ ΛΕΚΕΔΕΣ Ή ΒΙΟΦΙΛΜ ΣΤΙΣ ΠΡΟΣΒΑΣΙΜΕΣ ΕΠΙΦΑΝΕΙΕΣ ΚΑΤΩ ΑΠΟ ΤΗΝ ΓΡΑΜΜΗ ΤΟΥ ΝΕΡΟΥ Ή ΜΠΟΡΕΙ ΕΠΙΣΗΣ ΝΑ ΕΜΦΑΝΙΣΤΟΥΝ ΥΨΗΛΕΣ ΣΥΓΚΕΝΤΡΩΣΕΙΣ ΑΛΑΤΩΝ Ή ΑΝΕΠΙΘΥΜΗΤΑ ΠΑΡΑΠΡΟΪΟΝΤΑ ΑΝΤΙΔΡΑΣΗΣ. ΑΝΑΛΟΓΑ ΜΕ ΤΙΣ ΣΥΝΘΗΚΕΣ ΥΓΙΕΙΝΗΣ, ΤΗΝ ΚΑΘΑΡΙΟΤΗΤΑ, ΤΗΝ ΟΡΑΤΟΤΗΤΑ, ΤΗΝ ΟΣΜΗ, ΤΑ ΣΥΝΤΡΙΜΜΑΤΑ ΚΑΙ ΤΟΥΣ ΛΕΚΕΔΕΣ, ΣΥΝΙΣΤΑΤΑΙ ΝΑ ΑΛΛΑΞΕΤΕ ΕΝΤΕΛΩΣ ΟΛΟ ΤΟ ΝΕΡΟ ΚΑΙ ΝΑ ΚΑΘΑΡΙΣΕΤΕ / ΑΠΟΛΥΜΑΝΕΤΕ ΤΟ ΣΠΑ. ΚΑΤΑ ΤΗΝ ΕΚΚΕΝΩΣΗ ΤΟΥ ΣΠΑ, ΠΡΕΠΕΙ ΝΑ ΘΗΡΟΥΝΤΑΙ ΟΙ ΚΑΝΟΝΙΣΜΟΙ ΚΑΙ ΟΙ ΟΔΗΓΙΕΣ ΓΙΑ ΤΗΝ ΑΠΟΣΤΡΑΓΓΙΣΗ ΤΟΥ ΝΕΡΟΥ. ΕΙΝΑΙ ΑΠΑΡΑΙΤΗΤΟ ΝΑ ΔΙΑΘΡΕΙΤΕ ΚΑΘΑΡΟ ΚΑΙ ΧΗΜΙΚΑ ΙΣΟΡΡΟΠΗΜΕΝΟ ΤΟ ΝΕΡΟ ΤΟΥ ΣΠΑ. ΕΝΑΣ ΑΠΛΟΣ ΜΟΝΟ ΚΑΘΑΡΙΣΜΟΣ ΤΟΥ ΦΙΛΤΡΟΥ ΔΕΝ ΕΙΝΑΙ ΑΡΚΕΤΟΣ ΓΙΑ ΤΗ ΣΩΣΤΗ ΣΥΝΤΗΡΗΣΗ ΤΟΥ, ΣΥΝΙΣΤΑΤΑΙ Η ΧΡΗΣΗ ΧΗΜΙΚΩΝ ΓΙΑ ΠΙΣΙΝΕΣ ΩΣΤΕ ΝΑ ΔΙΑΘΡΕΙΤΑΙ Η ΣΩΣΤΗ ΧΗΜΕΙΑ ΤΟΥ ΝΕΡΟΥ, ΚΑΘΩΣ ΚΑΙ ΤΑΜΠΛΕΤΕΣ ΧΛΩΡΙΟΥ Ή ΒΡΩΜΙΟΥ (ΜΗΝ ΧΡΗΣΙΜΟΠΟΙΕΙΤΕ ΚΟΚΚΟΥΣ)

ΓΙΑ ΤΟΝ ΧΗΜΙΚΟ ΔΙΑΝΟΜΕΑ. Η ΠΟΙΟΤΗΤΑ ΤΟΥ ΝΕΡΟΥ ΘΑ ΠΡΕΠΕΙ ΝΑ ΣΧΕΤΙΖΕΤΑΙ ΑΜΕΣΑ ΜΕ ΤΗ ΣΥΧΝΟΤΗΤΑ ΤΗΣ ΧΡΗΣΗΣ, ΤΟΝ ΑΡΙΘΜΟ ΤΩΝ ΧΡΗΣΤΩΝ ΚΑΙ ΤΗ ΓΕΝΙΚΗ ΣΥΝΤΗΡΗΣΗ ΤΟΥ ΣΠΑ. ΤΟ ΝΕΡΟ ΘΑ ΠΡΕΠΕΙ ΝΑ ΑΛΛΑΖΕΙ ΚΑΘΕ 3 ΗΜΕΡΕΣ, ΕΑΝ ΔΕΝ ΠΡΑΓΜΑΤΟΠΟΙΕΙΤΑΙ ΧΗΜΙΚΗ ΕΠΕΞΕΡΓΑΣΙΑ ΣΤΟ ΝΕΡΟ. ΣΥΝΙΣΤΑΤΑΙ ΙΔΙΑΙΤΕΡΩΣ ΝΑ ΧΡΗΣΙΜΟΠΟΙΕΙΤΕ ΝΕΡΟ ΒΡΥΣΗΣ ΓΙΑ ΤΗΝ ΠΛΗΡΩΣΗ ΤΟΥ ΣΠΑ ΩΣΤΕ ΝΑ ΕΛΑΧΙΣΤΙΠΟΙΗΣΕΤΕ ΤΗΝ ΕΠΙΔΡΑΣΗ ΑΝΕΠΙΘΥΜΗΤΟΥ ΠΕΡΙΕΧΟΜΕΝΟΥ, ΟΠΩΣ ΜΕΤΑΛΛΙΚΑ ΣΤΟΙΧΕΙΑ. ΟΙ ΧΩΡΟΙ ΟΠΟΥ ΚΙΝΗΣΕΙΣ ΜΕ ΓΥΜΝΑ ΠΟΔΙΑ, ΚΑΘΩΣ ΚΑΙ ΟΙ ΧΩΡΟΙ ΧΑΛΑΡΩΣΗΣ ΠΡΕΠΕΙ ΕΠΙΣΗΣ ΝΑ ΚΑΘΑΡΙΖΟΝΤΑΙ. ΚΑΝΕΝΑ ΚΑΘΑΡΙΣΤΙΚΟ ΝΕΡΟΥ ΔΕΝ ΜΠΟΡΕΙ ΝΑ ΡΕΙΕΙ ΜΕΣΑ ΣΤΟ ΣΠΑ Ή ΣΤΟΝ ΚΥΚΛΟ ΝΕΡΟΥ ΤΟΥ ΣΠΑ. ΟΙ ΑΚΑΘΑΡΣΙΕΣ ΚΑΙ ΤΑ ΑΠΟΡΡΥΠΑΝΤΙΚΑ ΠΡΕΠΕΙ ΝΑ ΞΕΠΛΕΝΟΝΤΑΙ ΠΡΟΣΕΚΤΙΚΑ ΩΣΤΕ ΝΑ ΑΠΟΣΤΡΑΓΓΙΖΟΝΤΑΙ ΑΠΟ ΤΟ ΠΕΡΙΒΑΛΛΟΝ ΤΟΥ ΣΠΑ.

ΣΗΜΕΙΩΣΗ: ΣΥΝΙΣΤΟΥΜΕ ΝΑ ΚΑΝΕΤΕ ΠΡΩΤΑ ΕΝΑ ΝΤΟΥΣ ΠΡΙΝ ΧΡΗΣΙΜΟΠΟΙΗΣΕΤΕ ΤΟ LAY-Z-SPA, ΚΑΘΩΣ ΚΑΛΛΥΝΤΙΚΑ ΠΡΟΪΟΝΤΑ, ΛΟΣΙΟΝ ΚΑΙ ΆΛΛΑ ΚΑΤΑΛΟΙΠΑ ΕΠΑΝΩ ΣΤΗΝ ΕΠΙΔΕΡΜΙΔΑ ΜΠΟΡΟΥΝ ΠΟΛΥ ΓΡΗΓΟΡΑ ΝΑ ΥΠΟΒΑΘΜΙΣΟΥΝ ΤΗΝ ΠΟΙΟΤΗΤΑ ΤΟΥ ΝΕΡΟΥ. ΓΙΑ ΤΗ ΧΡΗΣΗ ΤΟΥ ΧΗΜΙΚΟΥ ΔΙΑΝΟΜΕΑ, ΠΑΡΑΚΑΛΟΥΜΕ ΑΚΟΛΟΥΘΗΣΤΕ ΤΙΣ ΠΑΡΑΚΑΤΩ ΟΔΗΓΙΕΣ.

ΧΡΗΣΗ ΧΗΜΙΚΩΝ ΤΑΜΠΛΕΤΩΝ (ΔΕΝ ΠΕΡΙΛΑΜΒΑΝΟΝΤΑΙ)

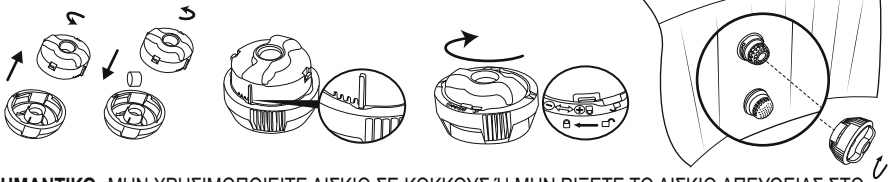

ΣΗΜΑΝΤΙΚΟ: ΜΗΝ ΧΡΗΣΙΜΟΠΟΙΕΙΤΕ ΔΙΣΚΙΟ ΣΕ ΚΟΚΚΟΥΣ Ή ΜΗΝ ΡΙΞΕΤΕ ΤΟ ΔΙΣΚΙΟ ΑΠΕΥΘΕΙΑΣ ΣΤΟ ΝΕΡΟ, Η ΧΗΜΙΚΗ ΟΥΣΙΑ ΘΑ ΕΝΑΠΟΤΕΘΕΙ ΣΤΟΝ ΠΥΘΜΕΝΑ ΚΑΙ ΘΑ ΚΑΤΑΣΤΡΕΦΕΙ ΤΟ ΥΛΙΚΟ ΚΑΙ ΘΑ ΑΠΟΧΡΩΜΑΤΙΣΕΙ ΤΟ ΥΛΙΚΟ PVC.

ΧΡΗΣΗ ΧΗΜΙΚΟΥ ΥΓΡΟΥ (ΔΕΝ ΠΕΡΙΛΑΜΒΑΝΕΤΑΙ)

ΣΗΜΑΝΤΙΚΟ: ΠΡΟΣΘΕΣΤΕ ΧΗΜΙΚΟ ΥΓΡΟ ΣΕ ΜΙΚΡΕΣ ΔΟΣΕΙΣ ΚΑΙ ΣΤΟ ΚΕΝΤΡΟ ΤΗΣ ΠΙΣΙΝΑΣ ΑΠΟΦΕΥΓΟΝΤΑΣ ΤΗΝ ΑΜΕΣΗ ΕΠΑΦΗ ΤΗΣ ΧΗΜΙΚΗΣ ΟΥΣΙΑΣ ΜΕ ΤΗΝ ΕΠΙΦΑΝΕΙΑ ΤΟΥ ΣΠΑ, ΓΙΑΤΙ Η ΑΜΕΣΗ ΕΠΑΦΗ ΤΗΣ ΧΗΜΙΚΗΣ ΟΥΣΙΑΣ ΜΕ ΤΟ ΥΛΙΚΟ ΤΟΥ ΣΠΑ ΘΑ ΚΑΤΑΣΤΡΕΦΕΙ ΤΟ ΥΛΙΚΟ ΚΑΙ ΘΑ ΑΠΟΧΡΩΜΑΤΙΣΕΙ ΤΗΝ ΕΠΙΦΑΝΕΙΑ.

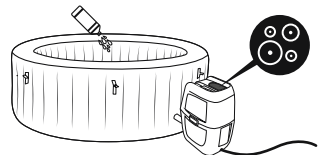

ΣΗΜΕΙΩΣΗ: ΑΦΑΙΡΕΣΤΕ ΤΟΝ ΧΗΜΙΚΟ ΔΙΑΝΟΜΕΑ ΑΠΟ ΤΟ ΣΠΑ, ΟΤΑΝ ΤΟ ΣΠΑ ΕΙΝΑΙ ΣΕ ΧΡΗΣΗ.

ΣΗΜΑΝΤΙΚΟ: ΜΕΤΑ ΤΗΝ ΕΚΤΕΛΕΣΗ ΤΗΣ ΣΥΝΤΗΡΗΣΗΣ ΚΑΙ ΠΡΙΝ ΑΠΟ ΤΗ ΧΡΗΣΗ ΤΟΥ ΣΠΑ, ΧΡΗΣΙΜΟΠΟΙΗΣΤΕ ΕΝΑ ΚΙΤ ΔΟΚΙΜΗΣ (ΔΕΝ ΠΕΡΙΛΑΜΒΑΝΕΤΑΙ) ΓΙΑ ΝΑ ΔΟΚΙΜΑΣΕΤΕ ΤΗ ΧΗΜΕΙΑ ΤΟΥ ΝΕΡΟΥ. ΣΥΝΙΣΤΑΤΑΙ ΝΑ ΔΙΑΤΗΡΕΙΤΑΙ ΤΟ ΝΕΡΟ ΣΥΜΦΩΝΑ ΜΕ ΤΟΝ ΠΑΡΑΚΑΤΩ ΠΙΝΑΚΑ.

pH	ΣΥΝΟΛΙΚΗ ΑΛΚΑΛΙΚΟΤΗΤΑ	ΕΛΕΥΘΕΡΟ ΧΛΩΡΙΟ
7,4-7,6	80-120ppm	2-4ppm

ΣΗΜΕΙΩΣΗ: ΖΗΜΙΕΣ ΠΟΥ ΠΡΟΚΥΠΤΟΥΝ ΑΠΟ ΧΗΜΙΚΗ ΑΝΙΣΟΡΡΟΠΙΑ ΔΕΝ ΚΑΛΥΠΤΟΝΤΑΙ ΑΠΟ ΤΗΝ ΕΓΓΥΗΣΗ. ΤΑ ΧΗΜΙΚΑ ΠΙΣΙΝΑΣ ΕΙΝΑΙ ΠΙΘΑΝΟΝ ΤΟΞΙΚΑ ΚΑΙ ΓΙ' ΑΥΤΟ ΘΑ ΠΡΕΠΕΙ ΝΑ ΧΕΙΡΙΖΟΝΤΑΙ ΜΕ ΠΡΟΣΟΧΗ. ΥΠΑΡΧΟΥΝ ΣΟΒΑΡΟΙ ΚΙΝΔΥΝΟΙ ΓΙΑ ΤΗΝ ΥΓΕΙΑ ΑΠΟ ΧΗΜΙΚΟΥΣ ΑΤΜΟΥΣ ΚΑΙ ΑΠΟ ΤΗΝ ΛΑΝΘΑΣΜΕΝΗ ΣΗΜΑΝΣΗ ΚΑΙ ΑΠΟΘΗΚΕΥΣΗ ΤΩΝ ΔΟΧΕΙΩΝ ΜΕ ΤΑ ΧΗΜΙΚΑ. ΠΑΡΑΚΑΛΟΥΜΕ ΝΑ ΣΥΜΒΟΥΛΕΥΘΕΙΤΕ ΤΟ ΤΟΠΙΚΟ ΚΑΤΑΣΤΗΜΑ ΠΩΛΗΣΗΣ ΥΛΙΚΩΝ ΠΙΣΙΝΑΣ ΓΙΑ ΠΕΡΙΣΣΟΤΕΡΕΣ ΠΛΗΡΟΦΟΡΙΕΣ ΣΧΕΤΙΚΑ ΜΕ ΤΗΝ ΧΗΜΙΚΗ ΣΥΝΤΗΡΗΣΗ. ΔΩΣΤΕ ΜΕΓΑΛΗ ΠΡΟΣΟΧΗ ΣΤΙΣ ΟΔΗΓΙΕΣ ΤΟΥ ΚΑΤΑΣΚΕΥΑΣΤΗ ΤΩΝ ΧΗΜΙΚΩΝ ΟΥΣΙΩΝ. ΖΗΜΙΕΣ ΠΟΥ ΠΡΟΚΥΠΤΟΥΝ ΑΠΟ ΛΑΝΘΑΣΜΕΝΗ ΧΡΗΣΗ ΤΩΝ ΧΗΜΙΚΩΝ ΚΑΙ ΑΠΟ ΚΑΚΗ ΔΙΑΧΕΙΡΙΣΗ ΤΟΥ ΝΕΡΟΥ ΤΟΥ ΣΠΑ ΔΕΝ ΚΑΛΥΠΤΟΝΤΑΙ ΑΠΟ ΤΗΝ ΕΓΓΥΗΣΗ.

ΣΗΜΑΝΤΙΚΟ: Η ΥΠΕΡΒΟΛΙΚΗ ΧΡΗΣΗ ΧΗΜΙΚΩΝ ΘΑ ΑΠΟΧΡΩΜΑΤΙΣΕΙ ΤΑ ΣΗΜΕΙΑ ΧΡΩΜΑΤΙΣΜΟΥ ΚΑΙ ΟΛΑ ΤΑ ΣΗΜΕΙΑ ΤΟΥ ΥΛΙΚΟΥ ΤΟΥ ΣΠΑ. ΣΤΗ ΔΕ ΧΕΙΡΟΤΕΡΗ ΠΕΡΙΠΤΩΣΗ ΘΑ ΠΡΟΚΑΛΕΣΕΙ ΖΗΜΙΑ ΣΤΗΝ ΟΛΗ ΔΟΜΗ ΤΗΣ ΕΠΕΝΔΥΣΗΣ ΤΟΥ ΣΠΑ.

ΑΠΟΣΥΝΑΡΜΟΛΟΓΗΣΗ ΚΑΙ ΑΠΟΘΗΚΕΥΣΗ

ΑΠΟΣΤΡΑΓΓΙΣΗ ΤΟΥ ΣΡΑ

1.

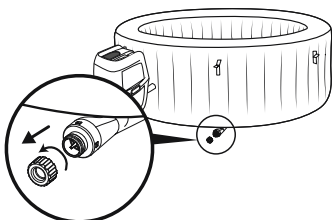

2.

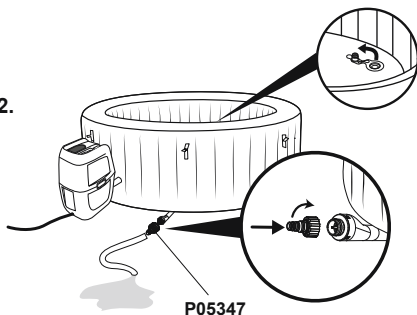

3.

ΣΗΜΕΙΩΣΗ: ΣΤΕΓΝΩΣΤΕ ΤΗΝ ΠΙΣΙΝΑ ΣΡΑ.



4.

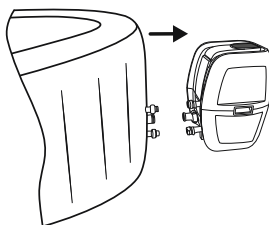

5.

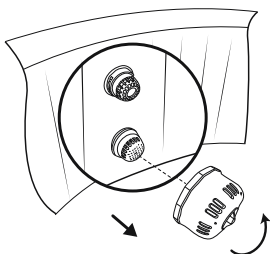

6.

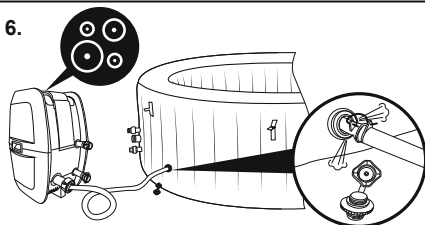

ΓΙΑ ΤΑ ΣΡΑ ΠΑΡΙΣΙ ΚΑΙ ΜΠΑΛΙ:
ΕΝΔΕΧΕΤΑΙ ΝΑ ΒΡΕΙΤΕ ΑΤΜΟ ΜΕΣΑ ΣΤΟΝ ΘΑΛΑΜΟ ΑΕΡΑ ΚΑΙ ΜΠΟΡΕΙ ΝΑ ΕΜΦΑΝΙΣΤΕΙ ΜΟΥΧΛΑ ΜΕΤΑ ΤΗΝ ΑΠΟΘΗΚΕΥΣΗ ΕΑΝ ΥΠΑΡΧΕΙ ΝΕΡΟ ΑΚΟΜΗ ΜΕΣΑ. ΖΕΒΩΔΩΣΤΕ ΤΗ ΒΑΛΒΙΔΑ ΚΑΙ ΧΡΗΣΙΜΟΠΟΙΗΣΤΕ ΤΟΝ ΣΩΛΗΝΑ Σ-ΓΙΑ ΝΑ ΦΥΣΗΞΕΤΕ ΜΕΣΑ ΣΤΟΝ ΘΑΛΑΜΟ ΑΕΡΑ ΜΕΧΡΙ ΝΑ ΣΤΕΓΝΩΣΕΤΕ ΟΛΟΝ ΤΟΝ ΑΤΜΟ ΑΠΟ ΜΕΣΑ. ΟΛΗ ΑΥΤΗ Η ΔΙΑΔΙΚΑΣΙΑ ΘΑ ΧΡΕΙΑΣΤΕΙ 25 ΩΡΕΣ.

ΜΟΝΟ ΓΙΑ ΣΡΑ ΤΥΠΟΥ ΣΑΟΥΝΑ

1.

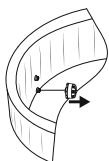

2.

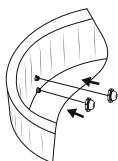

3.



4.

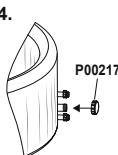

5.

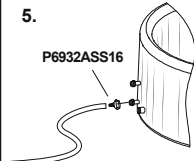

6.

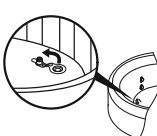

ΣΗΜΕΙΩΣΗ: ΑΝΑΣΗΚΩΣΤΕ ΤΟ ΣΡΑ ΟΤΑΝ ΕΧΕΙ ΑΠΟΜΕΙΝΕΙ ΛΙΓΟΜΟΝΟ ΝΕΡΟ. ΖΗΜΙΕΣ ΣΤΗΝ ΛΑΒΗ ΔΕΝ ΚΑΛΥΠΤΟΝΤΑΙ

8. ΣΗΜΕΙΩΣΗ:

ΣΤΕΓΝΩΣΤΕ ΤΗΝ ΠΙΣΙΝΑ ΣΡΑ

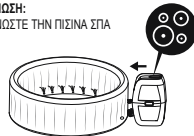

ΒΕΒΑΙΩΘΕΙΤΕ ΟΤΙ ΤΟ ΣΠΑ ΚΑΙ Η ΑΝΤΛΙΑ ΕΙΝΑΙ ΕΝΤΕΛΩΣ ΣΤΕΓΝΑ. ΑΥΤΟ ΕΙΝΑΙ ΑΠΑΡΑΙΤΗΤΟ ΓΙΑ ΝΑ ΠΑΡΑΤΕΙΝΕΤΕ ΤΗ ΖΩΗ ΤΟΥ ΣΠΑ. ΣΥΝΙΣΤΟΥΜΕ ΝΑ ΧΡΗΣΙΜΟΠΟΙΕΙΤΕ ΤΗΝ ΑΝΤΛΙΑ ΓΙΑ ΝΑ ΣΤΕΓΝΩΣΕΤΕ ΜΕ ΑΕΡΑ ΤΟ ΣΠΑ, ΤΗΝ ΑΝΤΛΙΑ ΚΑΙ ΤΙΣ ΣΩΛΗΝΩΣΕΙΣ. ΑΦΑΙΡΕΣΤΕ ΤΑ ΣΕΤ ΦΙΛΤΡΩΝ ΚΑΙ ΑΠΟΡΡΙΨΤΕ ΤΑ ΜΕΤΑΧΕΙΡΙΣΜΕΝΑ ΣΤΟΙΧΕΙΑ ΤΩΝ ΦΙΛΤΡΩΝ. ΕΠΑΝΑΤΟΠΟΘΕΤΗΣΤΕ ΤΙΣ ΔΥΟ ΤΑΠΕΣ ΕΠΑΝΩ ΣΤΙΣ ΒΑΛΒΙΔΕΣ ΕΙΣΙΔΟΥ ΚΑΙ ΕΞΟΔΟΥ ΤΟΥ ΣΠΑ. ΣΥΝΙΣΤΑΤΑΙ ΝΑ ΑΠΟΘΗΚΕΥΣΕΤΕ ΤΟ ΣΠΑ ΜΕΣΑ ΣΤΗΝ ΑΡΧΙΚΗ ΤΟΥ ΣΥΣΚΕΥΑΣΙΑ ΣΕ ΕΝΑ ΖΕΣΤΟ [ΠΑΝΩ ΑΠΟ 15°C (59°F)] ΚΑΙ ΞΗΡΟ ΜΕΡΟΣ.

ΚΑΘΑΡΙΣΜΟΣ ΤΟΥ ΣΠΑ

ΚΑΤΑΛΟΙΠΑ ΑΠΟΡΡΥΠΑΝΤΙΚΩΝ ΚΑΙ ΔΙΑΛΥΜΕΝΑ ΣΤΕΡΕΑ ΑΠΟ ΜΑΓΙΟΚΑΙ ΧΗΜΙΚΑ ΜΠΟΡΕΙΟ ΝΑ ΣΥΣΣΩΡΕΥΤΟΥΝ ΣΤΑ ΤΟΙΧΩΜΑΤΑ ΤΟΥ ΣΠΑ. ΧΡΗΣΙΜΟΠΟΙΗΣΤΕ ΣΑΠΟΥΝΙ ΚΑΙ ΝΕΡΟ ΓΙΑ ΝΑ ΚΑΘΑΡΙΣΕΤΕ ΤΑ ΤΟΙΧΩΜΑΤΑ ΚΑΙ ΞΕΠΛΥΝΕΤΕ ΚΑΛΑ.

ΣΗΜΕΙΩΣΗ: ΜΗΝ ΧΡΗΣΙΜΟΠΟΙΕΙΤΕ ΣΚΛΗΡΕΣ ΒΟΥΡΤΣΕΣ Ή ΑΠΟΞΕΣΤΙΚΑ ΚΑΘΑΡΙΣΤΙΚΑ.

ΞΕΦΟΥΣΚΩΜΑ

ΤΟ ΣΠΑ ΣΑΣ ΕΙΝΑΙ ΕΞΟΠΛΙΣΜΕΝΟ ΜΕ ΛΕΙΤΟΥΡΓΙΑ ΞΕΦΟΥΣΚΩΜΑΤΟΣ ΓΙΑ ΤΗΝ ΑΠΟΜΑΚΡΥΝΣΗ ΟΛΟΥ ΤΟΥ ΑΕΡΑ ΑΠΟ ΤΟ ΕΣΩΤΕΡΙΚΟ ΤΟΥ ΘΑΛΑΜΟΥ ΩΣΤΕ ΝΑ ΔΙΕΥΚΟΛΥΝΕΤΑΙ Η ΣΥΣΚΕΥΑΣΙΑ ΚΑΙ Η ΑΠΟΘΗΚΕΥΣΗ.

ΒΙΔΩΤΗ ΒΑΛΒΙΔΑ 

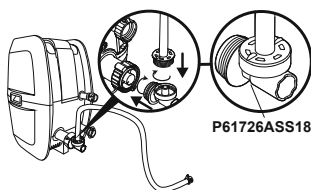

P61726ASS18

P61727ASS18

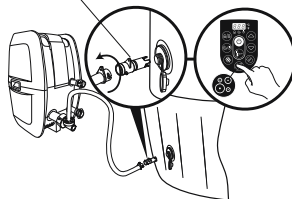

ΒΑΛΒΙΔΑ ΓΡΗΓΟΡΟΥ ΦΟΥΣΚΩΜΑΤΟΣ / ΞΕΦΟΥΣΚΩΜΑΤΟΣ 

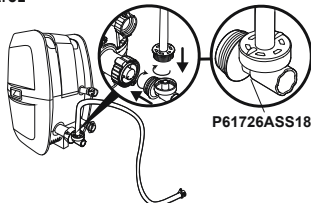

P61726ASS18

P05344

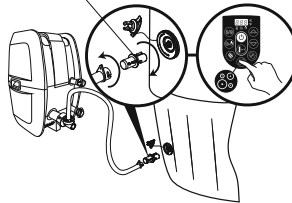

ΕΠΙΣΚΕΥΗ

ΓΙΑ ΤΟ ΤΜΗΜΑ PVC.

ΕΑΝ ΤΟ ΣΠΑ ΣΧΙΣΤΕΙ Ή ΤΡΥΠΗΘΕΙ, ΧΡΗΣΙΜΟΠΟΙΗΣΤΕ ΤΟ ΠΑΡΕΧΟΜΕΝΟ ΕΠΙΡΑΜΜΑ ΕΠΙΣΚΕΥΗΣ ΒΑΡΕΩΣ ΤΥΠΟΥ.

1. ΚΑΘΑΡΙΣΤΕ ΚΑΛΑ ΤΗΝ ΠΕΡΙΟΧΗ ΠΟΥ ΠΡΟΚΕΙΤΑΙ ΝΑ ΕΠΙΣΚΕΥΑΣΕΤΕ.
2. ΑΦΑΙΡΕΣΤΕ ΠΡΟΣΕΚΤΙΚΑ ΤΟ ΚΑΛΥΜΜΑ ΤΟΥ ΕΠΙΡΑΜΜΑΤΟΣ.
3. ΠΙΕΣΤΕ ΤΟ ΕΠΙΡΑΜΜΑ ΑΚΡΙΒΩΣ ΕΠΑΝΩ ΣΤΗΝ ΠΕΡΙΟΧΗ ΠΟΥ ΠΡΟΚΕΙΤΑΙ ΝΑ ΕΠΙΣΚΕΥΑΣΕΤΕ.
4. ΠΕΡΙΜΕΝΕΤΕ 30 ΔΕΥΤΕΡΟΛΕΠΤΑ ΠΡΙΝ ΤΟ ΦΟΥΣΚΩΜΑ.

ΓΙΑ ΤΟ ΥΛΙΚΟ TRITECH PVC.

ΕΑΝ ΤΟ ΣΠΑ ΣΧΙΣΤΕΙ Ή ΤΡΥΠΗΘΕΙ, ΧΡΗΣΙΜΟΠΟΙΗΣΤΕ ΤΟ ΠΑΡΕΧΟΜΕΝΟ PVC ΕΠΙΡΑΜΜΑ ΕΠΙΣΚΕΥΗΣ ΚΑΙ ΚΟΛΛΑ (ΔΕΝ ΠΕΡΙΛΑΜΒΑΝΕΤΑΙ) ΑΚΟΛΟΥΘΩΝΤΑΣ ΤΑ ΠΑΡΑΚΑΤΩ ΒΗΜΑΤΑ:

1. ΚΑΘΑΡΙΣΤΕ ΚΑΙ ΣΤΕΓΝΩΣΤΕ ΚΑΛΑ ΤΗΝ ΠΕΡΙΟΧΗ ΠΟΥ ΠΡΟΚΕΙΤΑΙ ΝΑ ΕΠΙΣΚΕΥΑΣΕΤΕ.
2. ΚΟΨΤΕ ΤΟ ΠΑΡΕΧΟΜΕΝΟ ΕΠΙΡΑΜΜΑ PVC ΣΤΟ ΚΑΤΑΛΗΛΟ ΜΕΤΕΘΩΣ.
3. ΧΡΗΣΙΜΟΠΟΙΗΣΤΕ ΤΗΝ ΚΟΛΛΑ (ΔΕΝ ΠΕΡΙΛΑΜΒΑΝΕΤΑΙ) ΓΙΑ ΤΗΝ ΕΠΙΚΑΛΥΨΗ ΤΗΣ ΜΙΑΣ ΠΛΕΥΡΑΣ ΤΟΥ ΕΠΙΡΑΜΜΑΤΟΣ ΠΟΥ ΜΟΛΙΣ ΚΟΨΑΤΕ. ΒΕΒΑΙΩΘΕΙΤΕ ΟΤΙ Η ΚΟΛΛΑ ΕΧΕΙ ΚΑΤΑΝΕΜΗΘΕΙ ΟΜΟΙΟΜΟΡΦΑ.
4. ΠΕΡΙΜΕΝΕΤΕ 30 ΔΕΥΤΕΡΟΛΕΠΤΑ ΚΑΙ ΣΤΗ ΣΥΝΕΧΕΙΑ ΤΟΠΟΘΕΤΗΣΤΕ ΤΟ ΚΟΜΜΕΝΟ ΕΠΙΡΑΜΜΑ ΜΕ ΤΗΝ ΚΟΛΛΑ ΠΑΝΩ ΣΤΗΝ ΚΑΤΕΣΤΡΑΜΜΕΝΗ ΠΕΡΙΟΧΗ.
5. ΑΠΟΜΑΚΡΥΝΕΤΕ ΜΕ ΛΕΙΑΣΗ ΤΙΣ ΦΥΣΑΛΙΔΕΣ ΑΕΡΑ ΠΟΥ ΤΥΧΟΝ ΕΧΟΥΝ ΕΓΓΩΒΙΣΤΕΙ ΑΠΟ ΚΑΤΩ ΚΑΙ ΠΙΕΣΤΕ ΠΟΥ ΓΕΡΑ ΓΙΑ ΔΥΟ ΛΕΠΤΑ.
6. ΤΟ ΠΡΟΪΟΝ ΕΙΝΑΙ ΚΑΙ ΠΑΛΙ ΕΤΟΙΜΟ ΓΙΑ ΧΡΗΣΗ. ΕΠΑΝΑΛΑΒΕΤΕ ΤΗ ΔΙΑΔΙΚΑΣΙΑ ΕΑΝ ΤΥΧΟΝ ΣΗΜΕΙΩΘΟΥΝ ΠΕΡΑΙΤΕΡΩ ΔΙΑΡΡΕΣ.
7. ΠΕΡΙΜΕΝΕΤΕ ΝΑ ΠΕΡΑΣΟΥΝ 30 ΛΕΠΤΑ ΠΡΙΝ ΤΟ ΦΟΥΣΚΩΜΑ.

ΑΠΟΡΡΙΨΗ









ΤΑ ΑΠΟΒΛΗΤΑ ΤΩΝ ΗΛΕΚΤΡΙΚΩΝ ΠΡΟΪΟΝΤΩΝ ΔΕΝ ΠΡΕΠΕΙ ΝΑ ΑΠΟΡΡΙΠΤΟΝΤΑΙ ΜΑΖΙ ΜΕ ΤΑ ΟΙΚΙΑΚΑ ΑΠΟΡΡΙΜΑΤΑ. ΠΑΡΑΚΑΛΟΥΜΕ ΑΝΑΚΥΚΛΩΣΤΕ ΟΠΟΥ ΥΠΑΡΧΟΥΝ ΟΙ ΣΧΕΤΙΚΕΣ ΕΓΚΑΤΑΣΤΑΣΕΙΣ. ΕΠΙΚΟΙΝΩΝΗΣΤΕ ΜΕ ΤΙΣ ΑΡΜΟΔΙΕΣ ΤΟΠΙΚΕΣ ΑΡΧΕΣ Ή ΤΟΝ ΠΩΛΤΗ ΣΑΣ ΓΙΑ ΟΔΗΓΙΕΣ ΚΑΙ ΣΥΜΒΟΥΛΕΣ ΑΝΑΚΥΚΛΩΣΗΣ.

ΑΝΤΙΜΕΤΩΠΙΣΗ ΠΡΟΒΛΗΜΑΤΩΝ

Η BESTWAY ΠΡΟΣΠΑΘΕΙ ΝΑ ΠΑΡΕΧΕΙ ΤΑ ΠΛΕΟΝ ΛΕΙΤΟΥΡΓΙΚΑ ΚΑΙ ΧΩΡΙΣ ΠΡΟΒΛΗΜΑΤΑ ΣΤΑ ΣΤΗΝ ΑΓΟΡΑ. ΕΑΝ ΑΝΤΙΜΕΤΩΠΙΣΕΤΕ ΟΠΟΙΑΔΗΠΟΤΕ ΠΡΟΒΛΗΜΑΤΑ, ΜΗ ΔΙΣΤΑΣΕΤΕ ΝΑ ΕΠΙΚΟΙΝΩΝΗΣΕΤΕ ΜΕ ΤΗΝ BESTWAY Η ΜΕ ΤΟΝ ΕΞΟΥΣΙΟΔΟΤΗΜΕΝΟ ΑΝΤΙΠΡΟΣΩΠΟ ΣΑΣ. ΠΑΡΑΚΑΤΩ ΥΠΛΟΧΡΩΝ ΜΕΡΙΚΕΣ ΧΡΗΣΙΜΕΣ ΣΥΜΒΟΥΛΕΣ ΠΟΥ ΘΑ ΣΑΣ ΒΟΗΘΗΣΟΥΝ ΝΑ ΔΙΑΓΝΩΣΤΕ ΚΑΙ ΝΑ ΔΙΟΡΘΩΣΕΤΕ ΚΑΘΙΣΤΕ ΣΥΝΘΗΣΙΜΕΝΕΣ ΑΙΤΙΕΣ ΠΡΟΒΛΗΜΑΤΩΝ.

ΠΡΟΒΛΗΜΑΤΑ	ΠΙΘΑΝΑ ΑΙΤΙΑ	ΛΥΣΕΙΣ
Η ΑΝΤΛΙΑ ΔΕΝ ΛΕΙΤΟΥΡΓΕΙ	- ΔΙΑΚΟΠΗ ΤΡΟΦΟΔΟΣΙΑΣ - ΧΑΛΑΣΜΕΝΑ ΚΥΚΛΩΜΑΤΑ ΤΡΟΦΟΔΟΣΙΑΣ	- ΕΛΕΓΞΤΕ ΤΗΝ ΠΗΓΗ ΤΡΟΦΟΔΟΣΙΑΣ - ΓΙΑ ΒΟΗΘΕΙΑ, ΕΠΙΣΚΕΦΘΕΙΤΕ ΤΟ ΤΜΗΜΑ ΥΠΟΣΤΗΡΙΞΗΣ ΣΤΗΝ ΙΣΤΟΣΕΛΙΔΑ ΜΑΣ, www.bestwaycorp.com
Η ΑΝΤΛΙΑ ΔΕΝ ΘΕΡΜΑΙΝΕΤΑΙ ΣΩΣΤΑ	- Η ΘΕΡΜΟΚΡΑΣΙΑ ΕΧΕΙ ΡΥΘΜΙΣΤΕΙ ΠΟΛΥ ΧΑΜΗΛΑ - ΑΚΑΘΑΡΤΟ ΦΥΣΙΓΓΙΟ ΦΙΛΤΡΟΥ - ΕΝΕΡΓΟΠΟΙΗΣΗ ΘΕΡΜΙΚΟΥ ΔΙΑΚΟΠΤΗ - ΤΟ ΣΠΑ ΔΕΝ ΕΙΝΑΙ ΚΑΛΥΜΜΕΝΟ - ΑΣΤΟΧΙΑ ΘΕΡΜΑΝΤΙΚΟΥ ΣΤΟΙΧΕΙΟΥ Η ΕΝΕΡΓΟΠΟΙΗΣΗΣ ΑΣΦΑΛΕΙΑΣ	- ΡΥΘΜΙΣΤΕ ΣΕ ΨΗΛΟΤΕΡΗ ΘΕΡΜΟΚΡΑΣΙΑ, ΑΝΑΤΡΕΞΤΕ ΣΤΗΝ ΕΝΟΤΗΤΑ ΛΕΙΤΟΥΡΓΙΑ ΤΗΣ ΑΝΤΛΙΑΣ - ΚΑΘΑΡΙΣΤΕ / ΑΝΤΙΚΑΤΑΣΤΗΣΤΕ ΤΟ ΦΥΣΙΓΓΙΟ ΦΙΛΤΡΟΥ, ΑΝΑΤΡΕΞΤΕ ΣΤΗΝ ΕΝΟΤΗΤΑ ΚΑΘΑΡΙΣΜΟΣ ΚΑΙ ΑΝΤΙΚΑΤΑΣΤΑΣΗ ΤΟΥ ΦΥΣΙΓΓΙΟΥ ΦΙΛΤΡΟΥ - ΑΠΟΣΥΝΔΕΣΤΕ ΤΗΝ ΑΝΤΛΙΑ ΚΑΙ ΒΑΛΤΕ ΤΟ ΒΥΣΜΑ ΣΕ ΣΤΕΓΝΟ, ΔΡΟΣΕΡΟ ΜΕΡΟΣ, ΕΠΙΛΕΚΚΙΝΗΣΤΕ ΤΗΝ ΑΝΤΛΙΑ ΜΟΝΟ ΟΤΑΝ Η ΘΕΡΜΟΚΡΑΣΙΑ ΝΕΡΟΥ ΦΘΑΣΕΙ ΤΟΥΣ 35°C (95°F) Η ΧΑΜΗΛΟΤΕΡΑ - ΣΥΝΔΕΣΤΕ ΤΟ ΚΑΛΥΜΜΑ - ΓΙΑ ΒΟΗΘΕΙΑ, ΕΠΙΣΚΕΦΘΕΙΤΕ ΤΟ ΤΜΗΜΑ ΥΠΟΣΤΗΡΙΞΗΣ ΣΤΗΝ ΙΣΤΟΣΕΛΙΔΑ ΜΑΣ, www.bestwaycorp.com
ΤΟ ΣΥΣΤΗΜΑ LAY-Z-ΜΑΣΑΖ ΔΕΝ ΛΕΙΤΟΥΡΓΕΙ	- Η ΑΝΤΛΙΑ ΑΕΡΑ ΥΠΕΡΘΕΡΜΑΙΝΕΤΑΙ - ΤΟ ΣΥΣΤΗΜΑ LAY-Z-ΜΑΣΑΖ ΣΤΑΜΑΤΑ ΑΥΤΟΜΑΤΑ - Η ΑΝΤΛΙΑ ΑΕΡΑ ΕΙΝΑΙ ΣΠΑΣΜΕΝΗ	- ΑΠΟΣΥΝΔΕΣΤΕ ΤΗΝ ΑΝΤΛΙΑ ΚΑΙ ΠΕΡΙΜΕΝΕΤΕ ΔΥΟ ΩΡΕΣ ΟΣΤΕ ΝΑ ΚΡΥΩΣΕΙ ΕΝΤΕΛΟΣ Η ΑΝΤΛΙΑ, ΕΙΣΑΓΕΤΕ ΤΟ ΒΥΣΜΑ ΚΑΙ ΠΑΤΗΣΤΕ ΤΟ ΠΛΗΚΤΡΟ ΣΥΣΤΗΜΑΤΟΣ LAY-Z-ΜΑΣΑΖ - ΠΑΤΗΣΤΕ ΤΟ ΠΛΗΚΤΡΟ LAY-Z-ΜΑΣΑΖ ΓΙΑ ΝΑ ΕΠΑΝΕΝΕΡΓΟΠΟΙΗΣΕΤΕ - ΓΙΑ ΒΟΗΘΕΙΑ, ΕΠΙΣΚΕΦΘΕΙΤΕ ΤΟ ΤΜΗΜΑ ΥΠΟΣΤΗΡΙΞΗΣ ΣΤΗΝ ΙΣΤΟΣΕΛΙΔΑ ΜΑΣ, www.bestwaycorp.com
ΟΙ ΠΡΟΣΑΡΜΟΓΕΙΣ ΤΗΣ ΑΝΤΛΙΑΣ ΔΕΝ ΕΙΝΑΙ ΣΤΟ ΙΔΙΟ ΕΠΙΠΕΔΟ ΜΕ ΤΟΥΣ ΠΡΟΣΑΡΜΟΓΕΙΣ ΤΟΥ ΣΠΑ	ΕΝΑ ΑΠΟ ΤΑ ΧΑΡΑΚΤΗΡΙΣΤΙΚΑ ΤΟΥ PVC ΕΙΝΑΙ ΟΤΙ ΑΛΛΑΖΕΙ ΣΧΗΜΑ, ΓΕΓΟΝΟΣ ΤΟ ΟΠΙΟ ΕΙΝΑΙ ΦΥΣΙΟΛΟΓΙΚΟ	- ΑΝΥΨΩΣΤΕ ΤΗΝ ΑΝΤΛΙΑ ΜΕ ΕΝΑ ΣΥΛΟ Η ΚΑΠΟΙΟΝ ΑΛΛΟΝ ΤΥΠΟ ΜΟΝΟΤΙΚΟΥ ΥΛΙΚΟΥ ΟΣΤΕ ΝΑ ΦΕΡΕΤΕ ΤΟΥΣ ΠΡΟΣΑΡΜΟΓΕΙΣ ΤΗΣ ΑΝΤΛΙΑΣ ΣΤΟ ΙΔΙΟ ΕΠΙΠΕΔΟ ΜΕ ΤΟΥΣ ΠΡΟΣΑΡΜΟΓΕΙΣ ΤΟΥ ΣΠΑ
ΔΙΑΡΡΟΗ ΣΤΗΝ ΠΙΣΙΝΑ ΣΠΑ	- ΤΟ ΣΠΑ ΕΧΕΙ ΣΧΙΣΤΕΙ Η ΤΡΥΠΗΘΕΙ - Η ΒΑΛΒΙΔΑ ΑΕΡΑ ΕΙΝΑΙ ΧΑΛΑΡΗ	- ΧΡΗΣΙΜΟΠΟΙΗΣΤΕ ΤΟ ΠΑΡΕΧΟΜΕΝΟ ΕΠΙΡΑΜΜΑ ΕΠΙΣΚΕΥΗΣ - ΧΡΗΣΙΜΟΠΟΙΩΝΤΑΣ ΣΑΠΟΥΝΟΝΕΡΟ, ΚΑΛΥΨΤΕ ΤΗΝ ΒΑΛΒΙΔΑ ΑΕΡΑ ΟΣΤΕ ΝΑ ΕΛΕΓΞΕΤΕ ΕΑΝ ΥΠΑΡΧΕΙ ΔΙΑΡΡΟΗ ΑΕΡΑ, ΚΑΙ ΕΑΝ ΝΑΙ, ΧΡΗΣΙΜΟΠΟΙΗΣΤΕ ΤΟ ΠΑΡΕΧΟΜΕΝΟ ΚΛΕΙΔΙ ΓΙΑ ΝΑ ΣΦΙΞΕΤΕ ΤΗΝ ΒΑΛΒΙΔΑ ΑΕΡΑ ΑΚΟΛΟΥΘΩΝΤΑΣ ΤΑ ΕΞΗΣ ΒΗΜΑΤΑ: 1. ΣΕΦΟΥΣΚΗΣΤΕ ΤΟ ΣΠΑ 2. ΜΕ ΤΟ ΕΝΑ ΧΕΡΙ, ΚΡΑΤΗΣΤΕ ΤΟ ΠΙΣΩ ΜΕΡΟΣ ΤΗΣ ΒΑΛΒΙΔΑΣ ΑΕΡΑ ΑΠΟ ΤΗΝ ΕΣΩΤΕΡΙΚΗ ΠΛΕΥΡΑ ΤΟΥ ΤΟΙΧΩΜΑΤΟΣ ΚΑΙ ΓΥΡΙΣΤΕ ΤΟ ΚΛΕΙΔΙ ΔΕΞΙΩΣΤΡΟΦΑ.
ΤΟ ΝΕΡΟ ΔΕΝ ΕΙΝΑΙ ΚΑΘΑΡΟ	- ΑΝΕΠΑΡΚΗΣ ΧΡΟΝΟΣ ΦΙΛΤΡΑΡΙΣΜΑΤΟΣ - ΑΚΑΘΑΡΤΟ ΦΥΣΙΓΓΙΟ ΦΙΛΤΡΟΥ - ΛΙΑΦΘΑΣΜΕΝΗ ΣΥΝΤΗΡΗΣΗ ΝΕΡΟΥ	- ΑΥΞΗΣΤΕ ΤΟΝ ΧΡΟΝΟ ΦΙΛΤΡΑΡΙΣΜΑΤΟΣ - ΚΑΘΑΡΙΣΤΕ / ΑΝΤΙΚΑΤΑΣΤΗΣΤΕ ΤΟ ΦΥΣΙΓΓΙΟ ΦΙΛΤΡΟΥ (ΑΝΑΤΡΕΞΤΕ ΣΤΗΝ ΕΝΟΤΗΤΑ ΚΑΘΑΡΙΣΜΟΣ ΚΑΙ ΑΝΤΙΚΑΤΑΣΤΑΣΗ ΤΟΥ ΦΥΣΙΓΓΙΟΥ ΦΙΛΤΡΟΥ) - ΑΝΑΤΡΕΞΤΕ ΣΤΙΣ ΟΔΗΓΙΕΣ ΤΟΥ ΚΑΤΑΣΚΕΥΑΣΤΗ ΤΩΝ ΧΗΜΙΚΩΝ
ΑΠΟΤΥΧΙΑ ΔΟΚΙΜΗΣ FRCD	ΚΑΤΙ ΔΕΝ ΠΑΕΙ ΚΑΛΑ ΜΕ ΤΟ ΣΠΑ	ΓΙΑ ΒΟΗΘΕΙΑ, ΕΠΙΣΚΕΦΘΕΙΤΕ ΤΟ ΤΜΗΜΑ ΥΠΟΣΤΗΡΙΞΗΣ ΣΤΗΝ ΙΣΤΟΣΕΛΙΔΑ ΜΑΣ, www.bestwaycorp.com
Ο ΠΙΝΑΚΑΣ ΕΛΕΓΧΟΥ ΔΕΝ ΛΕΙΤΟΥΡΓΕΙ	Ο ΠΙΝΑΚΑΣ ΕΛΕΓΧΟΥ ΔΙΑΘΕΤΕΙ ΑΥΤΟΜΑΤΟ ΚΛΕΙΔΙΟ, ΤΟ ΟΠΙΟ ΕΝΕΡΓΟΠΟΙΕΙΤΑΙ ΜΕΤΑ ΑΠΟ 5 ΛΕΠΤΑ ΔΙΑΡΡΕΙΑΣ, Η ΘΟΝΗΝ LED ΕΧΕΙ ΕΝΑ ΕΙΚΟΝΙΔΙΟ.  ΕΑΝ ΤΟ ΕΙΚΟΝΙΔΙΟ ΕΙΝΑΙ ΦΩΤΙΣΜΕΝΟ, Ο ΠΙΝΑΚΑΣ ΕΛΕΓΧΟΥ ΕΙΝΑΙ ΚΛΕΙΔΩΜΕΝΟΣ. - Ο ΠΙΝΑΚΑΣ ΕΛΕΓΧΟΥ ΔΕΝ ΕΙΝΑΙ ΕΝΕΡΓΟΠΟΙΗΜΕΝΟΣ.	- ΓΙΑ ΝΑ ΣΚΛΕΙΩΔΩΣΕΤΕ ΤΟΝ ΠΙΝΑΚΑ ΕΛΕΓΧΟΥ, ΠΑΤΗΣΤΕ ΤΟ  ΠΛΗΚΤΡΟ ΓΙΑ 3 ΔΕΥΤΕΡΟΛΕΠΤΑ. ΕΑΝ Ο ΠΙΝΑΚΑΣ ΕΛΕΓΧΟΥ ΔΕΝ ΣΚΛΕΙΩΔΩΣΕΙ, ΕΠΑΝΕΚΚΙΝΗΣΤΕ ΤΗΝ ΑΝΤΛΙΑ - ΑΠΟΣΥΝΔΕΣΤΕ ΚΑΙ ΕΠΑΝΑΣΥΝΔΕΣΤΕ ΤΟ ΒΥΣΜΑ ΣΤΗΝ ΑΝΤΛΙΑ - ΠΑΤΗΣΤΕ ΤΟ ΠΛΗΚΤΡΟ ON / OFF ΓΙΑ 2 ΔΕΥΤΕΡΟΛΕΠΤΑ. ΕΑΝ ΤΟ ΠΡΟΒΛΗΜΑ ΕΠΙΜΕΝΕΙ, ΓΙΑ ΒΟΗΘΕΙΑ, ΕΠΙΣΚΕΦΘΕΙΤΕ ΤΟ ΤΜΗΜΑ ΥΠΟΣΤΗΡΙΞΗΣ ΣΤΗΝ ΙΣΤΟΣΕΛΙΔΑ ΜΑΣ, www.bestwaycorp.com
ΤΙ ΕΙΔΟΥΣ ΧΗΜΙΚΑ ΠΡΕΠΕΙ ΝΑ ΧΡΗΣΙΜΟΠΟΙΟΥΝΤΑΙ ΓΙΑ ΤΗ ΣΥΝΤΗΡΗΣΗ ΤΟΥ ΝΕΡΟΥ;	ΠΑΡΑΚΑΛΟΥΜΕ ΝΑ ΣΥΜΒΟΥΛΕΥΤΕΙΤΕ ΤΟ ΤΟΠΙΚΟ ΚΑΤΑΣΤΗΜΑ ΠΩΛΗΣΗΣ ΧΗΜΙΚΩΝ ΥΛΙΚΩΝ ΓΙΑ ΠΕΡΙΣΣΟΤΕΡΕΣ ΠΛΗΡΟΦΟΡΙΕΣ ΣΧΕΤΙΚΑ ΜΕ ΤΗ ΧΗΜΙΚΗ ΣΥΝΤΗΡΗΣΗ. ΔΩΣΤΕ ΜΕΓΑΛΗ ΠΡΟΣΟΧΗ ΣΤΙΣ ΟΔΗΓΙΕΣ ΤΟΥ ΚΑΤΑΣΚΕΥΑΣΤΗ ΤΩΝ ΧΗΜΙΚΩΝ.	
ΥΠΑΡΧΕΙ ΔΙΑΡΡΟΗ ΝΕΡΟΥ ΑΠΟ ΤΟΥΣ ΠΡΟΣΑΡΜΟΓΕΙΣ ΤΗΣ ΑΝΤΛΙΑΣ ΚΑΙ ΤΟΥ ΣΠΑ	- ΟΙ ΣΦΡΑΓΙΔΕΣ ΕΧΟΥΝ ΧΑΘΕΙ ΚΑΙ ΔΕΝ ΥΠΑΡΧΟΥΝ ΣΤΟ ΕΣΩΤΕΡΙΚΟ ΤΩΝ ΠΡΟΣΑΡΜΟΓΕΩΝ ΤΗΣ ΑΝΤΛΙΑΣ - ΟΙ ΣΦΡΑΓΙΔΕΣ ΔΕΝ ΕΙΝΑΙ ΣΤΗ ΣΩΣΤΗ ΘΕΣΗ - ΟΙ ΣΦΡΑΓΙΔΕΣ ΕΧΟΥΝ ΥΠΟΣΤΕΙ ΖΗΜΙΑ - ΟΙ ΠΡΟΣΑΡΜΟΓΕΙΣ ΔΕΝ ΕΧΟΥΝ ΒΙΔΩΘΕΙ ΣΦΙΧΤΑ ΚΑΙ ΣΩΣΤΑ.	- ΤΟΠΟΘΕΤΗΣΤΕ ΤΙΣ ΤΑΠΕΣ ΣΤΙΣ ΘΥΡΕΣ ΤΟΥ ΣΠΑ ΓΙΑ ΤΗ ΠΡΟΛΗΨΗ ΔΙΑΦΥΓΗΣ ΤΟΥ ΝΕΡΟΥ ΚΑΙ ΑΠΟΣΥΝΔΕΣΤΕ ΤΗΝ ΑΝΤΛΙΑ, ΕΛΕΓΞΤΕ ΕΑΝ ΟΙ ΣΦΡΑΓΙΔΕΣ ΕΙΝΑΙ ΣΤΗ ΘΕΣΗ ΤΟΥΣ. - ΕΑΝ ΟΙ ΣΦΡΑΓΙΔΕΣ ΔΕΝ ΕΙΝΑΙ ΣΤΗ ΣΩΣΤΗ ΤΟΥΣ ΘΕΣΗ, ΑΝΟΙΞΤΕ ΤΑ ΓΡΑΝΑΖΙΑ ΚΑΙ ΤΟΠΟΘΕΤΗΣΤΕ ΤΙΣ ΣΦΡΑΓΙΔΕΣ ΣΤΗ ΣΩΣΤΗ ΤΟΥΣ ΘΕΣΗ. - ΕΑΝ ΟΙ ΣΦΡΑΓΙΔΕΣ ΕΧΟΥΝ ΥΠΟΣΤΕΙ ΖΗΜΙΑ, ΠΡΕΠΕΙ ΝΑ ΑΝΤΙΚΑΤΑΣΤΑΘΟΥΝ, ΓΙΑ ΒΟΗΘΕΙΑ, ΕΠΙΣΚΕΦΘΕΙΤΕ ΤΟ ΤΜΗΜΑ ΥΠΟΣΤΗΡΙΞΗΣ ΣΤΗΝ ΙΣΤΟΣΕΛΙΔΑ ΜΑΣ, www.bestwaycorp.com - ΕΑΝ ΟΙ ΣΦΡΑΓΙΔΕΣ ΒΡΙΣΚΟΝΤΑΙ ΣΤΗ ΣΩΣΤΗ ΤΟΥΣ ΘΕΣΗ, ΟΙ ΠΡΟΣΑΡΜΟΓΕΙΣ ΔΕΝ ΕΧΟΥΝ ΒΙΔΩΘΕΙ ΣΦΙΧΤΑ ΚΑΙ ΣΩΣΤΑ. ΣΥΝΔΕΣΤΕ ΤΗΝ ΑΝΤΛΙΑ ΣΤΟ ΣΠΑ, ΣΦΙΞΤΕ ΜΕ ΤΟ ΧΕΡΙ ΤΟΥΣ ΠΡΟΣΑΡΜΟΓΕΙΣ, ΚΑΙ ΑΦΑΙΡΕΣΤΕ ΤΙΣ ΤΑΠΕΣ ΑΠΟ ΤΙΣ ΘΗΚΕΣ ΣΠΑ. ΕΑΝ ΥΠΑΡΧΕΙ ΔΙΑΡΡΟΗ, ΣΦΙΞΤΕ ΚΑΛΩ ΤΟΝ ΠΡΟΣΑΡΜΟΓΕΑ ΜΕΧΡΙ ΝΑ ΣΤΑΜΑΤΗΣΕΙ Η ΔΙΑΡΡΟΗ.

ΚΩΔΙΚΟΙ ΣΦΑΛΜΑΤΩΝ

ΑΙΤΙΑ	ΑΙΤΙΕΣ	ΛΥΣΕΙΣ
<p>ΟΙ ΑΙΣΘΗΤΗΡΕΣ ΠΑΡΟΧΗΣ ΝΕΡΟΥ ΛΕΙΤΟΥΡΓΟΥΝ ΧΩΡΙΣ ΝΑ ΠΛΗΡΩΣΟΥΝ ΤΟ ΠΛΗΚΤΡΟ ΦΙΛΤΡΟΥ Η ΘΕΡΜΑΝΣΗΣ.</p> 	<ol style="list-style-type: none"> ΟΙ ΕΠΙΔΕΙΞΕΙΣ ΤΟΥ ΑΙΣΘΗΤΗΡΑ ΠΑΡΟΧΗΣ ΝΕΡΟΥ ΔΕΝ ΕΠΑΝΕΚΚΙΝΗΣΑΝ ΣΤΗ ΣΩΣΤΗ ΘΕΣΗ. ΟΙ ΑΙΣΘΗΤΗΡΕΣ ΠΑΡΟΧΗΣ ΝΕΡΟΥ ΕΧΟΥΝ ΣΤΑΣΕΙ. 	<ol style="list-style-type: none"> ΑΠΟΣΥΝΔΕΣΤΕ ΑΠΛΑ ΤΟ ΒΥΣΜΑ, ΧΤΥΠΗΣΤΕ ΤΟ ΠΛΕΥΡΟ ΤΗΣ ΑΝΤΛΙΑΣ, ΑΛΛΑ ΟΧΙ ΒΙΑΙΑ, ΚΑΙ ΣΥΝΔΕΣΤΕ ΤΟ ΞΑΝΑ. ΓΙΑ ΒΟΗΘΕΙΑ, ΕΠΙΣΚΕΦΘΕΙΤΕ ΤΟ ΤΜΗΜΑ ΥΠΟΣΤΗΡΙΞΗΣ ΣΤΗΝ ΙΣΤΟΣΕΛΙΔΑ ΜΑΣ, www.bestwaycorp.com
<p>ΜΕΤΑ ΤΗΝ ΕΚΚΙΝΗΣΗ Η ΚΑΤΑ ΤΗ ΔΙΑΡΚΕΙΑ ΤΩΝ ΛΕΙΤΟΥΡΓΙΩΝ ΦΙΛΤΡΑΡΙΣΜΑΤΟΣ ΗΚΑΙ ΘΕΡΜΑΝΣΗΣ, ΟΙ ΑΙΣΘΗΤΗΡΕΣ ΠΑΡΟΧΗΣ ΝΕΡΟΥ ΔΕΝ ΑΝΙΧΝΕΥΟΥΝ ΤΗΝ ΠΑΡΟΧΗ ΝΕΡΟΥ.</p> 	<ol style="list-style-type: none"> ΕΞΕΛΑΞΑΤΕ ΤΑ ΑΦΑΙΡΕΣΤΕ ΤΙΣ 2 ΤΑΠΕΣ ΑΠΟ ΤΟ ΕΣΩΤΕΡΙΚΟ ΤΗΣ ΠΙΣΙΝΑΣ. ΤΑ ΣΤΟΙΧΕΙΑ ΤΟΥ ΦΙΛΤΡΟΥ ΕΙΝΑΙ ΒΡΩΜΙΚΑ. ΕΠΕΡΠΟΙΩΝΤΕ ΤΟ ΣΥΣΤΗΜΑ ΦΙΛΤΡΟΥ Η ΘΕΡΜΑΝΣΗΣ ΚΑΙ ΦΑΛΤΕ ΤΟ ΝΕΡΟ ΣΤΑΣ ΜΠΡΟΣΤΑ ΑΠΟ ΤΩΝ ΣΩΛΗΝΑ ΕΞΟΔΟΥ ΜΕΣΑ ΣΤΗΝ ΠΙΣΙΝΑ ΟΣΤΕ ΝΑ ΕΙΣΕΓΕΙΤΕ ΕΑΝ ΜΠΟΡΕΙΤΕ ΝΑ ΝΩΣΤΕΤΕ ΤΗΝ ΕΚΡΟΗ ΤΟΥ ΝΕΡΟΥ. ΕΑΝ ΔΕΝ ΥΠΑΡΧΕΙ ΕΚΡΟΗ ΝΕΡΟΥ, Η ΑΝΤΛΙΑ ΝΕΡΟΥ ΕΧΕΙ ΒΛΑΒΗ. ΤΟ ΝΕΡΟ ΡΕΕΙ ΠΡΟΣ ΤΑ ΕΣΩ, ΑΛΛΑ Ο ΣΥΝΑΓΕΡΜΟΣ ΕΠΙ ΕΜΦΑΝΙΖΕΙ, ΟΤΙ ΟΙ ΑΙΣΘΗΤΗΡΕΣ ΡΟΗΣ ΝΕΡΟΥ ΕΧΟΥΝ ΣΤΑΣΕΙ. ΑΠΟΡΡΑΧΙΣΤΕ ΤΟ ΦΙΛΤΡΟ. ΑΥΤΟΚΙΝΗΤΟΙ ΣΩΛΗΝΕΣ Η ΚΑΚΗ ΡΟΗ ΤΟΥ ΝΕΡΟΥ ΜΕΣΩ ΤΩΝ ΠΛΑΣΤΙΚΩΝ ΣΩΛΗΝΩΝ ΤΟΥ ΟΛΟΥ ΣΥΣΤΗΜΑΤΟΣ ΣΩΛΗΝΩΣΕΙΣ. ΤΑ ΚΟΚΚΙΝΑ ΤΩΝ ΣΥΝΤΡΙΜΜΑΤΩΝ ΕΙΝΑΙ ΜΠΛΟΚΑΡΙΣΜΕΝΑ: ΤΑ ΚΟΚΚΙΝΑ ΤΩΝ ΣΥΝΤΡΙΜΜΑΤΩΝ ΜΠΟΡΕΙ ΝΑ ΜΠΛΟΚΑΡΙΣΤΟΥΝ ΑΠΟ ΤΟ ΣΚΗΡΟ ΝΕΡΟ ΛΟΓΩ ΤΗΣ ΣΥΣΠΡΕΦΥΣΗΣ ΑΣΒΕΣΤΙΟΥ. ΚΑΤΕΣΤΡΑΜΜΕΝΕΣ ΡΟΔΕΛΕΣ. ΟΙ ΡΟΔΕΛΕΣ ΣΤΙΣ ΣΥΝΔΕΣΕΙΣ ΤΟΥ ΣΤΑ ΜΠΟΡΕΙ ΝΑ ΕΧΟΥΝ ΚΑΤΑΣΤΡΑΦΕΙ ΤΕΛΕΙΩΣ Η ΝΑ ΕΧΟΥΝ ΘΩΡΑΞΕΙ. 	<ol style="list-style-type: none"> ΑΦΑΙΡΕΣΤΕ ΤΙΣ 2 ΤΑΠΕΣ ΠΡΙΝ ΑΠΟ ΤΗΝ ΘΕΡΜΑΝΣΗ, ΑΝΑΤΡΕΤΕ ΣΤΗΝ ΕΝΟΤΗΤΑ ΣΥΝΑΡΜΟΛΟΓΗΣΗΣ ΣΤΟ ΕΓΧΕΙΡΙΔΙΟ ΧΡΗΣΗΣ. ΑΦΑΙΡΕΣΤΕ ΤΟ ΣΕΤ ΦΙΛΤΡΟΥ ΜΕΣΑ ΑΠΟ ΤΗΝ ΠΙΣΙΝΑ ΚΑΙ ΠΑΤΗΣΤΕ ΤΟ ΠΛΗΚΤΡΟ ΦΙΛΤΡΟΥ Η ΘΕΡΜΑΝΣΗΣ. ΕΑΝ ΔΕΝ ΕΜΦΑΝΙΣΤΕΙ ΣΥΝΑΓΕΡΜΟΣ, ΚΑΘΑΡΙΣΤΕ Η ΑΛΑΞΤΕ ΤΑ ΣΤΟΙΧΕΙΑ ΤΟΥ ΦΙΛΤΡΟΥ ΚΑΙ ΤΟΠΟΘΕΤΗΣΤΕ ΤΟ ΣΕΤ ΦΙΛΤΡΟΥ ΜΕΣΑ ΣΤΗΝ ΠΙΣΙΝΑ. ΓΙΑ ΒΟΗΘΕΙΑ, ΕΠΙΣΚΕΦΘΕΙΤΕ ΤΟ ΤΜΗΜΑ ΥΠΟΣΤΗΡΙΞΗΣ ΣΤΗΝ ΙΣΤΟΣΕΛΙΔΑ ΜΑΣ, www.bestwaycorp.com ΚΑΘΑΡΙΣΤΕ ΤΟ ΦΙΛΤΡΟ ΚΑΙ ΕΙΣΕΓΕΙΤΕ ΓΙΑ ΤΥΧΟΝ ΖΗΜΙΕΣ. ΑΝΤΙΚΑΤΑΣΤΗΣΤΕ ΤΟ Η ΕΠΑΝΕΚΚΙΝΗΣΤΕ ΤΟ ΕΑΝ ΕΙΝΑΙ ΑΠΡΑΙΤΗΤΟ. ΓΙΑ ΒΟΗΘΕΙΑ, ΕΠΙΣΚΕΦΘΕΙΤΕ ΤΟ ΤΜΗΜΑ ΥΠΟΣΤΗΡΙΞΗΣ ΣΤΗΝ ΙΣΤΟΣΕΛΙΔΑ ΜΑΣ, www.bestwaycorp.com ΕΛΕΓΤΕ ΜΕΣΩ ΤΗΣ ΣΥΝΔΕΣΗΣ ΣΤΑ ΣΤΕΚΑ ΝΑ ΑΝΙΧΝΕΥΕΤΕ ΕΑΝ ΟΙ ΣΩΛΗΝΕΣ ΚΑΜΠΤΟΝΤΑΙ. ΓΙΑ ΒΟΗΘΕΙΑ, ΕΠΙΣΚΕΦΘΕΙΤΕ ΤΟ ΤΜΗΜΑ ΥΠΟΣΤΗΡΙΞΗΣ ΣΤΗΝ ΙΣΤΟΣΕΛΙΔΑ ΜΑΣ, www.bestwaycorp.com ΑΔΕΙΑΣΤΕ ΤΟ ΣΤΑ ΚΑΙ ΤΟΠΟΘΕΤΗΣΤΕ ΕΝΑ ΑΣΤΙΧΟ ΚΗΠΟΥ ΜΕΣΑ ΣΤΟΥΣ ΣΩΛΗΝΕΣ ΟΣΤΕ ΝΑ ΠΛΥΝΕΤΑΙ ΤΑ ΣΥΝΤΡΙΜΜΑΤΑ. ΓΙΑ ΝΑ ΒΕΒΑΙΩΘΕΙΤΕ ΟΤΙ ΕΧΟΥΝ ΑΦΑΙΡΕΘΕΙ ΟΛΙΑ ΤΑ ΣΥΝΤΡΙΜΜΑΤΑ, ΕΚΤΕΛΕΑΣΤΕ ΤΗΝ ΑΥΤΗ ΛΕΙΤΟΥΡΓΙΑ ΚΑΙ ΑΠΟ ΤΟ ΕΣΩΤΕΡΙΚΟ ΚΑΙ ΑΠΟ ΤΟ ΕΣΩΤΕΡΙΚΟ ΤΟΥ ΣΤΑ. ΓΙΑ ΒΟΗΘΕΙΑ, ΕΠΙΣΚΕΦΘΕΙΤΕ ΤΟ ΤΜΗΜΑ ΥΠΟΣΤΗΡΙΞΗΣ ΣΤΗΝ ΙΣΤΟΣΕΛΙΔΑ ΜΑΣ, www.bestwaycorp.com ΕΛΕΓΤΕ ΤΙΣ ΡΟΔΕΛΕΣ ΣΤΟΝ ΕΣΩΤΕΡΙΚΟ ΤΗΣ ΣΥΝΔΕΣΗΣ ΓΙΑ ΤΥΧΟΝ ΖΗΜΙΕΣ. ΕΞΕΛΑΞΤΕ ΤΙΣ ΣΥΝΔΕΣΕΙΣ ΚΑΙ ΑΦΑΙΡΕΣΤΕ ΤΙΣ ΡΟΔΕΛΕΣ ΓΙΑ ΠΕΡΑΙΤΕΡΟ ΕΙΛΕΓΧΟ ΚΑΙ ΕΠΙΒΕΒΩΣΗ. ΓΙΑ ΒΟΗΘΕΙΑ, ΕΠΙΣΚΕΦΘΕΙΤΕ ΤΟ ΤΜΗΜΑ ΥΠΟΣΤΗΡΙΞΗΣ ΣΤΗΝ ΙΣΤΟΣΕΛΙΔΑ ΜΑΣ, www.bestwaycorp.com
<p>ΤΟ ΘΕΡΜΟΜΕΤΡΟ ΤΗΣ ΑΝΤΛΙΑΣ ΕΜΦΑΝΙΖΕΙ ΘΕΡΜΟΚΡΑΣΙΑ ΝΕΡΟΥ ΚΑΤΩ ΑΠΟ 4°C (40°F).</p> 	<ol style="list-style-type: none"> Η ΘΕΡΜΟΚΡΑΣΙΑ ΝΕΡΟΥ ΕΙΝΑΙ ΧΑΜΗΛΟΤΕΡΗ ΑΠΟ 4°C (40°F). ΕΑΝ Η ΘΕΡΜΟΚΡΑΣΙΑ ΝΕΡΟΥ ΕΙΝΑΙ ΜΕΓΑΛΥΤΕΡΗ ΑΠΟ 7°C (44,6°F), ΤΟ ΘΕΡΜΟΜΕΤΡΟ ΤΗΣ ΑΝΤΛΙΑΣ ΕΧΕΙ ΧΑΛΑΞΕΙ. 	<ol style="list-style-type: none"> ΤΟ ΣΤΑ ΔΕΝ ΣΧΕΔΙΑΣΤΗΚΕ ΓΙΑ ΛΕΙΤΟΥΡΓΙΑ ΜΕ ΘΕΡΜΟΚΡΑΣΙΕΣ ΝΕΡΟΥ ΚΑΤΩ ΑΠΟ 4°C (40°F). ΑΠΟΣΥΝΔΕΣΤΕ ΤΗΝ ΑΝΤΛΙΑ ΑΠΟ ΤΗΝ ΗΛΕΚΤΡΙΚΗ ΤΡΟΦΟΔΟΣΙΑ ΚΑΙ ΕΠΑΝΕΚΚΙΝΗΣΤΕ ΤΗΝ ΑΝΤΛΙΑ ΜΟΝΟ ΟΤΑΝ Η ΘΕΡΜΟΚΡΑΣΙΑ ΝΕΡΟΥ ΦΘΑΣΕΙ ΤΟΥΣ 6°C (43°F). ΓΙΑ ΒΟΗΘΕΙΑ, ΕΠΙΣΚΕΦΘΕΙΤΕ ΤΟ ΤΜΗΜΑ ΥΠΟΣΤΗΡΙΞΗΣ ΣΤΗΝ ΙΣΤΟΣΕΛΙΔΑ ΜΑΣ, www.bestwaycorp.com
<p>ΤΟ ΘΕΡΜΟΜΕΤΡΟ ΤΗΣ ΑΝΤΛΙΑΣ ΕΜΦΑΝΙΖΕΙ ΘΕΡΜΟΚΡΑΣΙΑ ΝΕΡΟΥ ΠΑΝΩ ΑΠΟ 50°C (122°F).</p> 	<ol style="list-style-type: none"> Η ΘΕΡΜΟΚΡΑΣΙΑ ΝΕΡΟΥ ΕΙΝΑΙ ΥΨΗΛΟΤΕΡΗ ΑΠΟ 50°C (122°F) ΕΑΝ Η ΘΕΡΜΟΚΡΑΣΙΑ ΝΕΡΟΥ ΕΙΝΑΙ ΧΑΜΗΛΟΤΕΡΗ ΑΠΟ 45°C (113°F), ΤΟ ΘΕΡΜΟΜΕΤΡΟ ΤΗΣ ΑΝΤΛΙΑΣ ΕΧΕΙ ΧΑΛΑΞΕΙ. 	<ol style="list-style-type: none"> ΤΟ ΣΤΑ ΔΕΝ ΣΧΕΔΙΑΣΤΗΚΕ ΓΙΑ ΛΕΙΤΟΥΡΓΙΑ ΜΕ ΘΕΡΜΟΚΡΑΣΙΕΣ ΝΕΡΟΥ ΚΑΤΩ ΑΠΟ 40°C (104°F). ΑΠΟΣΥΝΔΕΣΤΕ ΤΗΝ ΑΝΤΛΙΑ ΑΠΟ ΤΗΝ ΗΛΕΚΤΡΙΚΗ ΤΡΟΦΟΔΟΣΙΑ ΚΑΙ ΕΠΑΝΕΚΚΙΝΗΣΤΕ ΤΗΝ ΑΝΤΛΙΑ ΜΟΝΟ ΟΤΑΝ Η ΘΕΡΜΟΚΡΑΣΙΑ ΝΕΡΟΥ ΦΘΑΣΕΙ ΤΟΥΣ 38°C (100°F). ΣΗΜΑΝΤΙΚΟ: ΠΡΙΝ ΕΠΑΝΕΚΚΙΝΗΣΤΕ ΤΗΝ ΑΝΤΛΙΑ, ΠΑΤΗΣΤΕ ΤΟ ΠΛΗΚΤΡΟ ΕΠΑΝΑΦΟΡΑΣ ΤΗΣ ΑΝΤΛΙΑΣ. ΓΙΑ ΒΟΗΘΕΙΑ, ΕΠΙΣΚΕΦΘΕΙΤΕ ΤΟ ΤΜΗΜΑ ΥΠΟΣΤΗΡΙΞΗΣ ΣΤΗΝ ΙΣΤΟΣΕΛΙΔΑ ΜΑΣ, www.bestwaycorp.com
<p>ΟΙ ΣΥΝΔΕΣΕΙΣ ΘΕΡΜΟΜΕΤΡΟΥ ΤΗΣ ΑΝΤΛΙΑΣ ΕΧΟΥΝ ΠΡΟΒΛΗΜΑΤΑ.</p> 	<ol style="list-style-type: none"> ΟΙ ΣΥΝΔΕΣΕΙΣ ΘΕΡΜΟΜΕΤΡΟΥ ΤΗΣ ΑΝΤΛΙΑΣ ΔΕΝ ΛΕΙΤΟΥΡΓΟΥΝ ΣΩΣΤΑ. ΤΟ ΘΕΡΜΟΜΕΤΡΟ ΤΗΣ ΑΝΤΛΙΑΣ ΕΧΕΙ ΧΑΛΑΞΕΙ. 	<p>ΓΙΑ ΒΟΗΘΕΙΑ, ΕΠΙΣΚΕΦΘΕΙΤΕ ΤΟ ΤΜΗΜΑ ΥΠΟΣΤΗΡΙΞΗΣ ΣΤΗΝ ΙΣΤΟΣΕΛΙΔΑ ΜΑΣ, www.bestwaycorp.com</p>
<p>Ο ΧΕΙΡΟΚΙΝΗΤΟΣ ΘΕΡΜΙΚΟΣ ΔΙΑΚΟΠΤΗΣ ΕΧΕΙ ΚΑΠΟΙΟ ΠΡΟΒΛΗΜΑ.</p> 	<p>Η ΧΕΙΡΟΚΙΝΗΤΗ ΕΠΑΝΑΦΟΡΑ ΤΟΥ ΘΕΡΜΙΚΟΥ ΔΙΑΚΟΠΤΗ ΔΙΑΚΟΠΗΚΕ.</p>	<ol style="list-style-type: none"> ΑΠΟΣΥΝΔΕΣΤΕ ΤΗΝ ΑΝΤΛΙΑ ΑΠΟ ΤΗΝ ΤΡΟΦΟΔΟΣΙΑ ΚΑΙ ΠΑΤΗΣΤΕ ΤΟ ΠΛΗΚΤΡΟ ΕΠΑΝΑΦΟΡΑΣ, ΣΤΗ ΣΥΝΕΧΕΙΑ ΕΠΑΝΑΣΥΝΔΕΣΤΕ ΤΗΝ ΑΝΤΛΙΑ. ΣΕ ΠΕΡΙΠΤΩΣΗ ΠΟΥ Ο ΣΥΝΑΓΕΡΜΟΣ ΠΑΡΑΜΕΙΝΕΙ, ΕΛΕΓΞΤΕ ΤΗΝ ΕΝΟΤΗΤΑ ΠΛΗΚΤΡΟ ΕΠΑΝΑΦΟΡΑΣ ΣΤΟ ΕΓΧΕΙΡΙΔΙΟ. ΓΙΑ ΒΟΗΘΕΙΑ, ΕΠΙΣΚΕΦΘΕΙΤΕ ΤΟ ΤΜΗΜΑ ΥΠΟΣΤΗΡΙΞΗΣ ΣΤΗΝ ΙΣΤΟΣΕΛΙΔΑ ΜΑΣ, www.bestwaycorp.com
<p>Η ΣΥΝΔΕΣΗ ΓΕΙΩΣΗΣ ΑΠΕΤΥΧΕ.</p> 	<ol style="list-style-type: none"> Η ΣΥΝΔΕΣΗ ΓΕΙΩΣΗΣ ΤΟΥ ΣΤΙΠΙΟΥ ΣΑΣ ΕΧΕΙ ΚΑΠΟΙΟ ΠΡΟΒΛΗΜΑ. Η ΑΝΤΛΙΑ ΕΧΕΙ ΚΑΠΟΙΟ ΠΡΟΒΛΗΜΑ. 	<p>ΓΙΑ ΒΟΗΘΕΙΑ, ΕΠΙΣΚΕΦΘΕΙΤΕ ΤΟ ΤΜΗΜΑ ΥΠΟΣΤΗΡΙΞΗΣ ΣΤΗΝ ΙΣΤΟΣΕΛΙΔΑ ΜΑΣ, www.bestwaycorp.com</p>

ВАЖНЫЕ ИНСТРУКЦИИ ПО ТЕХНИКЕ БЕЗОПАСНОСТИ	pg 192
СПИСОК ПРОВЕРОК ПЕРЕД НАЧАЛОМ УСТАНОВКИ	pg 201
ЭКСПЛУАТАЦИЯ СПА-БАССЕЙНА	pg 203
ТЕХНИЧЕСКОЕ ОБСЛУЖИВАНИЕ	pg 206
РАЗБОРКА И ХРАНЕНИЕ	pg 208
УСТРАНЕНИЕ НЕИСПРАВНОСТЕЙ	pg 210
КОДЫ ОШИБОК	pg 211

EAC



ПОСЕТИТЕ КАНАЛ BESTWAY НА YOUTUBE

**ДЛЯ ПРОСМОТРА
ВИДЕО-ИНСТРУКЦИЙ ПОСЕТИТЕ:
BESTWAYCORP.COM/SUPPORT**

ВАЖНЫЕ ИНСТРУКЦИИ ПО ТЕХНИКЕ БЕЗОПАСНОСТИ

ИНСТРУКЦИИ ПО ТЕХНИКЕ БЕЗОПАСНОСТИ

Внимательно прочитайте информацию в руководстве пользователя, убедитесь в том, что вам все понятно, и следуйте указаниям при установке и использовании спа-бассейна.

ВАЖНЫЕ ИНСТРУКЦИИ ПО ТЕХНИКЕ БЕЗОПАСНОСТИ. ПРОЧИТАЙТЕ И СОБЛЮДАЙТЕ ВСЕ ИНСТРУКЦИИ.

ВНИМАНИЕ!

- Питание бассейна должно осуществляться через изолирующий трансформатор или устройство защитного отключения (УЗО) с номинальным остаточным током срабатывания, не превышающим 30 мА.
- Спа-бассейн должен подключаться к заземленной розетке электропитания посредством шнура питания, оснащенного штепсельной вилкой и защитным устройством по дифференциальному току (PRCD) с током отключения 10 мА.
- Насос нужно проверять перед каждым использованием; для проведения проверки следуйте указаниям руководства по эксплуатации насоса.
- Если шнур поврежден, он должен быть заменен производителем, сертифицированным центром обслуживания или лицами с достаточной квалификацией, чтобы не подвергать риску пользователей.
- Чтобы избежать риска удара током, не используйте удлинитель для подключения системы к источнику питания; обеспечьте доступ к источнику питания в непосредственной близости.
- Ни одна часть устройства не должна располагаться над бассейном во время использования.
- Компоненты с деталями, находящимися под напряжением, за исключением деталей под безопасным сверхнизким напряжением, не превышающим 12 В, должны быть недоступны для людей, находящихся в бассейне. Детали с электрическими компонентами, кроме устройств дистанционного управления, должны быть расположены и закреплены так, чтобы они не могли упасть в спа-бассейн.
- Бассейн должен быть оснащен заземленным источником питания.
- Источник питания на стене здания должен быть расположен на расстоянии более 4 м от бассейна.
- **ВНИМАНИЕ! Штепсельная вилка должна быть постоянно сухой. Категорически запрещается выполнять подключение влажной штепсельной вилкой!**
- Штепсельную вилку необходимо вставлять только непосредственно в розетку стационарной электрической сети.
- После установки бассейна штепсельная вилка должна быть доступна.

ВНИМАНИЕ! Во избежание опасности вследствие самопроизвольного сброса теплового выключателя это устройство не должно запитываться через внешнее коммутационное устройство, например, через таймер, или подключаться к цепи,

которая регулярно включается или выключается хозяйственно-бытовыми установками или оборудованием.

После использования бассейна в течение 3-5 лет вам следует обратиться к местному квалифицированному специалисту по техническому обслуживанию для обеспечения безопасной и производительной работы бассейна. Силами профессиональных специалистов следует проверить и при необходимости заменить основные внутренние компоненты электрооборудования, такие как нагревательный элемент, электродвигатель вентилятора и обратные клапаны.

• ВО ИЗБЕЖАНИЕ ПОРАЖЕНИЯ ЭЛЕКТРИЧЕСКИМ ТОКОМ НЕ ПОЛЬЗУЙТЕСЬ БАСЕЙНОМ ВО ВРЕМЯ ДОЖДЯ ИЛИ ГРОЗЫ.

- Всегда снимайте контактные линзы перед тем, как воспользоваться бассейном.
- Не используйте бассейн во время его чистки химическими веществами.
- Удлинитель использовать запрещено.
- Не подсоединяйте и не отсоединяйте изделие от сети питания влажными руками.
- Обязательно отсоединяйте устройство от сети питания:
 - перед чисткой или другим обслуживанием;
 - когда вы уезжаете в отпуск или оставляете его без присмотра на выходные.
- Если изделие не будет использоваться в течение долгого времени, например, зимой, разберите его и храните в закрытом помещении.
- Из соображений безопасности используйте только принадлежности, поставляемые или одобренные производителем.
- Не устанавливайте спа-бассейн на скользкую поверхность, и перед установкой проверяйте поверхность на предмет отсутствия острых предметов.
- Ни в коем случае не размещайте никакие источники электропитания и электроприборы, например, лампу, телефон, радиоприемник или телевизор на расстоянии до 2 м от бассейна.
- **Внимание!** Прочитайте инструкции перед использованием изделия, а также перед каждой установкой или сборкой.
- Храните эту инструкцию в надежном месте. В случае утери инструкции обратитесь к производителю или на веб-сайт www.bestwaycorp.com
- **ВНИМАНИЕ!** В целях электрической безопасности шнур питания оборудован защитным устройством по дифференциальному току (PRCD). Если ток утечки составит более 10 мА, произойдет автоматическое прекращение подачи тока к изделию. В этом случае немедленно отсоедините бассейн от сети питания и прекратите им пользоваться. Не пытайтесь самостоятельно снова включить изделие. Свяжитесь с местным центром обслуживания для проверки и ремонта изделия.
- Данное изделие может использоваться детьми в возрасте 8 лет и старше, а также лицами с ограниченными физическими, сенсорными и умственными возможностями либо лицами без соответствующих навыков и опыта, если они находятся под присмотром или проинструктированы на предмет безопасного использования изделия

и осознают связанные с этим опасности. Детям запрещается играть с изделием. (Для рынка ЕС).

- Чистку и пользовательское обслуживание должны выполнять взрослые старше 18 лет, осведомленные об опасности поражения электрическим током. Данное изделие не предназначено для использования лицами (включая детей) с ограниченными физическими, сенсорными и умственными возможностями, а также лицами без соответствующего опыта и знаний, если они не находятся под присмотром или не проинструктированы о порядке пользования изделием лицом, ответственным за их безопасность. Следует наблюдать за детьми, чтобы они не игрались с изделием. (Для рынков вне ЕС)
- Вода привлекает детей; всегда накрывайте бассейн крышкой после использования.
- Не закапывайте шнур питания в землю. Прокладывайте шнур питания так, чтобы свести к минимуму опасность его повреждения газонокосилками, шпалерными ножницами и другим оборудованием.
- **ОПАСНО!** Опасность случайного утопления (особенно для детей младше 5 лет). Необходимо принять меры по недопущению несанкционированного доступа детей к спа-бассейну. Это можно обеспечить за счет надзора со стороны взрослых, удаления в безопасное место предметов, по которым дети могут забраться в бассейн, или установки защитного устройства на бассейне. Во избежание несчастных случаев во время пользования спа-бассейном обеспечьте постоянный надзор за детьми со стороны взрослых.
- **ОПАСНО!** Опасность получения травм. Всасывающая арматура спа-бассейна имеет размеры, соответствующие удельному расходу насоса. При возникновении необходимости замены всасывающей арматуры или насоса, убедитесь, что удельные расходы новых компонентов совместимы с установленным оборудованием. Ни в коем случае не используйте спа-бассейн, если всасывающая арматура повреждена или отсутствует. Ни в коем случае не заменяйте всасывающую арматуру такой, чей удельный расход ниже указанного на оригинальной арматуре.
- **ОПАСНОСТЬ ПОЛУЧЕНИЯ ТРАВМ.** Ни в коем случае не пользуйтесь бассейном, если впускные или выпускные трубы сломаны или отсутствуют. Ни в коем случае не пытайтесь заменить впускные/выпускные трубы. Обязательно обращайтесь за помощью в ближайший центр послепродажного обслуживания.
- **РИСК ПОРАЖЕНИЯ ЭЛЕКТРИЧЕСКИМ ТОКОМ.** Устанавливайте на расстоянии как минимум 2 м от любых металлических поверхностей.
- **РИСК ПОРАЖЕНИЯ ЭЛЕКТРИЧЕСКИМ ТОКОМ.** Ни в коем случае не пользуйтесь никакими электрическими приборами, когда вы находитесь в бассейне, или когда ваше тело мокрое. Ни в коем случае не размещайте никакие электроприборы, например, лампу, телефон, радиоприемник или телевизор на расстоянии до 2 м от бассейна.
- Нахождение в горячей воде при беременности может нанести вред плоду. Ограничьте

время пребывания 10 минутами за один раз.

• **КАК УМЕНЬШИТЬ РИСК ТРАВМЫ:**

- А.** Температура воды в бассейне никогда не должна превышать 40 °С (104 °F).
Температура воды между 38 °С (100 °F) и 40 °С (104 °F) считается безопасной и комфортной для взрослого здорового человека. При пользовании бассейном более 10 минут и для маленьких детей рекомендуется меньшая температура воды.
- Б.** В связи с тем, что горячая вода несет высокую опасность причинения непоправимого вреда плоду в первые месяцы беременности, беременные или возможно беременные женщины должны ограничить температуру воды в бассейне до 38 °С (100 °F).
- В.** Перед тем как зайти в бассейн, пользователь должен измерить температуру воды точным термометром, поскольку устройство регулировки температуры воды в бассейне имеет свои допуски измерений.
- Г.** Прием алкоголя, наркотиков или медикаментов до или во время пользования бассейном может привести к потере сознания и, как следствие, к возможности утопления.
- Д.** Лица с избыточным весом, страдающие сердечными заболеваниями, с низким или высоким кровяным давлением, проблемами с системой циркуляции крови или диабетом должны проконсультироваться у врача перед тем, как начать пользоваться бассейном.
- Е.** Лица, принимающие медикаменты, должны проконсультироваться у врача перед тем, как начать пользоваться бассейном, поскольку некоторые медикаменты могут вызывать сонливость, в то время как другие могут влиять на частоту сердцебиения, кровяное давление и циркуляцию крови.
- Ж.** Никогда не погружайте под воду голову.
- З.** Избегайте проглатывания воды из спа-бассейна.
- **КАК УМЕНЬШИТЬ РИСК ТРАВМЫ:** Ни в коем случае не наливайте воду температурой выше 40 °С (104 °F) непосредственно в спа-бассейн.
- Прием алкоголя, наркотиков или медикаментов может существенно повысить опасность фатальной гипертермии. Гипертермия имеет место, когда внутренняя температура тела превышает на несколько градусов нормальную температуру тела в 37 °С (98,6 °F). Симптомы гипертермии включают в себя повышение внутренней температуры тела, головокружение, заторможенность, сонливость и потерю сознания. Результатом гипертермии является неспособность ощущать избыточное тепло; неспособность осознать необходимость покинуть бассейн или гидромассажную ванну; неосознание надвигающейся опасности; повреждение плода у беременных женщин; физическая неспособность покинуть бассейн или гидромассажную ванну и потеря сознания, влекущая опасность утопления.
- Электроустановка должна следовать национальным нормам по электропроводке, посоветуйтесь со специалистом, если у вас есть вопросы.

- Эти предостережения, инструкции, меры предосторожности предупреждают о некоторых распространенных рисках отдыха и игр в воде, но не покрывают все риски и все возможные опасности. Будьте осторожны, рассудительны и разумны при отдыхе и играх в воде. Сохраните эту брошюру для дальнейшего использования в справочных целях. Кроме того, в зависимости от типа спа-бассейна, может предоставляться следующая информация:

Безопасность пользователей, не умеющих плавать

- Компетентный взрослый должен постоянно внимательно и активно присматривать за детьми, которые не умеют плавать или плавают не очень хорошо, особенно во время выполнения физических упражнений в спа-бассейне (помните, что наибольшему риску утонуть подвержены дети в возрасте до пяти лет).
- Каждый раз при использовании спа-бассейна поручайте наблюдение за детьми компетентному взрослому.
- Дети, которые не умеют плавать или плавают не очень хорошо, должны использовать специальное защитное снаряжение, особенно при выполнении физических упражнений в спа-бассейне.
- Когда спа-бассейн не используется, или когда за ним никто не присматривает, уберите все игрушки из спа-бассейна и прилегающей зоны, чтобы дети не могли заинтересоваться ими и приблизиться к спа-бассейну.

Устройства, обеспечивающие безопасность

- Для предотвращения несанкционированного доступа к спа-бассейну необходимо установить на него крышку или иное защитное устройство, либо тщательно закрыть все двери и окна (где это применимо).
- Ограждения, крышки и покрытия, сигнализация и прочие защитные устройства полезны, но они не могут заменить постоянное и компетентное наблюдение, осуществляемое взрослыми.

Оборудование, обеспечивающее безопасность

- Рекомендуется хранить спасательное оборудование (напр., спасательный круг) в непосредственной близости от спа-бассейна (если применимо).
- Держите работающий телефон и список номеров телефонов экстренной связи в непосредственной близости от спа-бассейна.

Безопасное использование спа-бассейна

- Стимулируйте всех пользователей, особенно детей, обучению плаванию.
- Изучите базовые техники экстренной первой помощи (сердечно-легочная реанимация – СЛР) и регулярно освежайте ваши знания. Если произойдет несчастный случай, вы сможете спасти жизнь человека.
- Объясните всем пользователям спа-бассейна, особенно детям, что делать в случае чрезвычайного происшествия.
- Никогда не ныряйте на мелководье. Это может привести к серьезным травмам или смерти.

- Не используйте спа-бассейн, если вы выпили алкогольный напиток или приняли лекарство, которое может негативно повлиять на вашу способность безопасно пользоваться бассейном.
- Если вы используете покрытия спа-бассейна, полностью уберите их с поверхности воды перед тем, как использовать спа-бассейн.
- Защищайте пользователей спа-бассейна от болезней, которые могут передаваться через воду, рекомендуя им регулярно обрабатывать воду и следовать правилам гигиены. Следуйте инструкциям по обработке воды, содержащимся в этом руководстве пользователя.
- Храните химические средства в недоступном для детей месте.
- Выполняйте указания графических знаков, установленных на спа-бассейне или на расстоянии до 2 000 мм от спа-бассейна на видном месте.
- Съемные лестницы после снятия должны храниться в безопасном месте, где дети не смогут на них взобраться.

ОБРАТИТЕСЬ ЗА КОНСУЛЬТАЦИЕЙ К СВОЕМУ ВРАЧУ. ВНИМАНИЕ!

- Настоятельно рекомендуется не раскладывать и не надувать спа-бассейн, когда температура окружающей среды опускается ниже 15°C (59°F). Рекомендуется надувать спа-бассейн в помещении, а затем продолжать установку вне помещения. Если температура окружающей среды ниже 6°C (42,8°F), нагреватель спа-бассейна должен быть постоянно включен. В этом режиме система Freeze Shield™ сможет поддерживать внутреннюю температуру между 6°C (42,8°F) и 10°C (50°F) для предотвращения повреждений, таких, например, как замерзание воды в 8 трубках системы циркуляции.
- Важно!** Если система Freeze Shield™ не работает, на спа-бассейне сработает соответствующая сигнализация. Обязательно следите за состоянием спа-бассейна, когда температура окружающей среды опускается ниже 6°C (42,8°F). Если вы планируете отсутствовать дома длительное время, и существует опасность понижения температуры воздуха ниже 6°C (42,8°F), то настоятельно рекомендуется разобрать спа-бассейн и хранить его в соответствии с инструкциями по хранению.
- Не пользуйтесь бассейном в одиночку.
- Лица, страдающие инфекционными заболеваниями, не должны использовать бассейн.
- Не используйте бассейн сразу после серьезной физической нагрузки.
- Всегда входите в бассейн и покидайте его медленно и осторожно. Мокрые поверхности скользкие.
- Чтобы избежать повреждения насоса, не включайте его, если бассейн не наполнен водой.
- Если вы чувствуете недомогание или сонливость, немедленно покиньте бассейн.
- Никогда не разбавляйте химические средства водой. Всегда добавляйте химические

средства в воду, чтобы избежать интенсивного парообразования или активных реакций, которые могут привести к опасному разбрызгиванию химических средств.

- Информацию по чистке, уходу за водой и сливу воды см. в разделе «ОБСЛУЖИВАНИЕ».
- Информацию по установке см. в нижеследующем параграфе руководства пользователя.

ПРИМЕЧАНИЕ.

- Осмотрите оборудование перед использованием. При обнаружении поврежденных или отсутствующих компонентов во время приобретения сообщите об этом в компанию Bestway по адресу сервисной службы, указанному в настоящем руководстве. Проверьте, чтобы компоненты оборудования соответствовали моделям, которые вы собирались приобрести.
- Данное изделие не предназначено для коммерческого использования.

СОХРАНИТЕ ЭТИ ИНСТРУКЦИИ.

ВЫБОР УЧАСТКА

Внутри и снаружи помещения – наземный – переносная проводка – портативный спа-бассейн

ВНИМАНИЕ! Выбранное место должно выдерживать ожидаемую нагрузку.

ВНИМАНИЕ! Должна быть предусмотрена соответствующая водосточная система для отвода переливающейся воды, как при установке бассейна внутри помещения, так и снаружи.

- Постоянно держите спа-бассейн накрытым крышкой между использованиями, чтобы уменьшить потери тепла (но не во время использования). Убедитесь, что крышка плотно прилегает, как указано в инструкциях, чтобы добиться максимальной теплоизоляции. Настоятельно рекомендуется хранить крышку между использованиями не на земле, чтобы поддерживать ее чистоту (особенно той стороны, которая обращена в сторону воды в спа-бассейне). Крышку следует хранить в подходящем для этого месте, где она не может быть повреждена или привести к повреждению других предметов.
- Проверяйте установленную температуру воды и имейте в виду, что она будет снижаться, когда спа-бассейном не будут пользоваться.
- В зависимости от условий окружающей среды рассмотрите возможность полного выключения нагревателя, если не планируется использовать спа-бассейн в течение длительного времени (если в спа-бассейне предусмотрена эта опция, но при этом он продолжает поддерживать остаточную дезинфекцию/уровни pH).
- Рекомендуется использовать теплоизоляционную подложку под

- спа-бассейном для уменьшения потерь тепла через дно спа-бассейна.
- Очищайте фильтры, чтобы поддерживать надлежащие рабочие условия насоса и избегать слишком частой замены воды и ее подогрева.
 - Устанавливайте спа-бассейн в стороне от зоны отдыха, чтобы свести к минимуму вызываемые шумом неудобства.
 - Рекомендуется обратиться за консультацией к квалифицированному производителю работ или инженеру-строителю, чтобы определить, достаточно ли прочна опора, чтобы выдержать суммарный максимальный вес спа-бассейна с водой и купающимися. Прочитайте на упаковке информацию о весе наполненного изделия.
 - Оставьте как минимум 1 м свободного места вокруг спа-бассейна.
 - Проконсультируйтесь с местными органами власти относительно регулирования водных ресурсов в связи наполнением данного спа-бассейна.
 - Рекомендуется проконсультироваться со специалистами и (или) местными властями по вопросам применения местных или национальных законов/норм, касающихся установки недоступных для детей ограждений, защитных барьеров, освещения и других требований по технике безопасности.
 - Когда крышка не находится на спа-бассейне, не кладите ее на землю или иные грязные поверхности.
 - Во время использования спа-бассейна крышка должна быть помещена в чистое сухое место, в противном случае, на нее может попасть грязь и бактерии. Крышку не следует помещать на деревянные столы или деревянные настилы из-за опасности отбеливания дерева. Полезно использовать съемник крышки или другое подобное устройство в свете того, что они предотвращают контакт крышки с землей. Использование съемника крышки настоятельно рекомендуется в арендуемых помещениях.

ВАЖНО! Из-за значительного суммарного веса бассейна Lay-Z-Spa, воды и пользователей чрезвычайно важно, чтобы площадка для установки бассейна была гладкой, плоской и ровной, способной равномерно выдерживать вес наполненного водой бассейна, а также вес пользователей в течение всего времени установки бассейна (не на ковре или подобном материале). В случае размещения бассейна Lay-Z-Spa на поверхности, не отвечающей этим требованиям, любой ущерб, вызванный несоответствующей опорной поверхностью, не покрывается гарантией производителя. В обязанности владельца бассейна Lay-Z-Spa входит обеспечение надлежащего состояния участка установки на все время пользования бассейном.

1. Установка внутри помещения:

При установке бассейна внутри помещения соблюдайте специальные требования.

- Влажность является естественным побочным эффектом установки бассейна Lay-Z-Spa. Определите влияние влажности воздуха на деревянные предметы, бумагу и т. п. в выбранном для установки месте. Для минимизации такого влияния лучше всего обеспечить достаточную вентиляцию в этом месте. Определить, нужна ли более мощная вентиляция, может помочь архитектор.
- Проконсультируйтесь с местными органами власти относительно норм и правил по установке.
- Обеспечьте надлежащую обработку воздуха в помещении установки спа-бассейна (вентиляцию и осушение) для обеспечения безопасности и комфорта купающихся.
- Не устанавливайте спа-бассейн на ковровое покрытие или другие напольные материалы (например, необработанную пробку, дерево и иные пористые материалы), которые способны накапливать влагу и способствовать размножению бактерий, либо которые могут быть повреждены химикатами для обработки воды в спа-бассейне.
- Опорожняйте спа-бассейн перед выносом его из помещения или здания.

2. Установка вне помещения:

- Во время наполнения, слива и в процессе использования из спа-бассейна может выливаться вода. Поэтому бассейн Lay-Z-Spa нужно устанавливать рядом со сливом в полу.
- Поверхность спа-бассейна не должна подвергаться длительному воздействию прямого солнечного света.
- Проконсультируйтесь у местных специалистов по установке по вопросам условий окружающей среды, таких как грунтовые воды и риск замерзания.
- Рекомендуется защищать спа-бассейн от воздействия прямого солнечного света, когда он не используется, накрывая его крышкой.

СПИСОК ПРОВЕРОК ПЕРЕД НАЧАЛОМ УСТАНОВКИ

ПРОВЕРКА ДЕТАЛЕЙ

Осмотрите оборудование перед использованием.

Уведомите службу сервисного обслуживания Bestway®, если на момент приобретения обнаружатся какие-либо поврежденные или отсутствующие детали. Проверьте, чтобы компоненты оборудования соответствовали модели, которую вы собирались приобрести. Сборочную деталь см. на прилагаемом листке-вкладыше по установке.

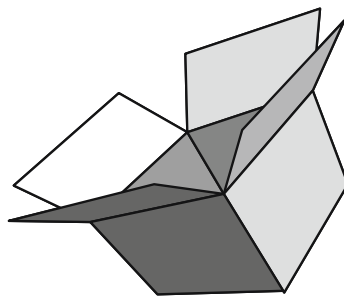

Проверка УЗО (устройства защитного отключения по номинальному остаточному току)

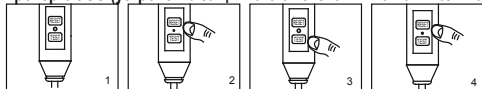

ПРИМЕЧАНИЕ. Схемы приведены исключительно для иллюстрации.

Они могут не отображать конкретное изделие. Схемы не отображают действительный масштаб.

1. Вставьте штепсельную вилку.
2. Нажмите кнопку «RESET» (СБРОС); индикатор загорится.
3. Нажмите кнопку «TEST» (ПРОВЕРКА); индикатор погаснет.
4. Нажмите кнопку «RESET» (СБРОС); индикатор загорится.
5. Нажмите кнопку включения/выключения на 2 секунды; теперь насос готов к использованию.



ПРЕДУПРЕЖДЕНИЕ! Перед тем как вставить штепсельную вилку в розетку сети питания, убедитесь в том, что параметры тока в сети подходят для насоса.

ПРЕДУПРЕЖДЕНИЕ! Использование с нагревателем спа-бассейна удлинителя или многорозеточного блока может привести к перегреву вилки, что повлечет за собой повреждение оборудования и окружающих предметов. Спа-бассейн является электрическим устройством класса I, и должен непосредственно подключаться к заземленной розетке. Рекомендуется использовать только влагостойкие розетки, способные выдерживать высокую электрическую нагрузку. Регулярно перед использованием спа-бассейна проверяйте вилку и розетку на предмет признаков повреждений. Не пользуйтесь бассейном, если вилка или розетка повреждены. Если вы не уверены в качестве электропитания, проконсультируйтесь с квалифицированным электриком, прежде чем приступать к эксплуатации изделия.

ПРЕДУПРЕЖДЕНИЕ! Штепсельная вилка УЗО должна проверяться перед каждым использованием, чтобы избежать опасности поражения электрическим током.

ПРЕДУПРЕЖДЕНИЕ! Не используйте насос, если этот тест не был выполнен либо его результат негативен. Для получения помощи посетите раздел поддержки на нашем веб-сайте www.bestwaycorp.com.

ЭКВИПОТЕНЦИАЛЬНАЯ КЛЕММНАЯ КОЛОДКА НАСОСА БАСЕЙНА

Рекомендуется обратиться к квалифицированному электрику для подсоединения насоса бассейна к эквипотенциальной соединительной клеммной коробке с помощью медного одножильного провода сечением (минимум) 2,5 мм².

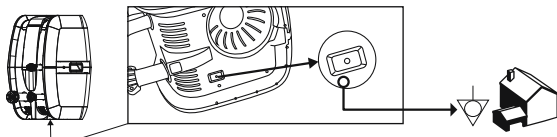

При надувании вы заметите, что воздух вытесняется из области соединения воздушного шланга с насосом; это нормально и соответствует техническим требованиям.

Важно! Не закрывайте отверстия в основании шланга для накачивания. В противном случае это приведет к перекачиванию чаши и повреждению ее структуры.

Запрещается использовать для надувания бассейна воздушный компрессор.

Не волочите бассейн по неровному грунту, это может привести к повреждению чаши бассейна.

Время надувания дано ориентировочно.

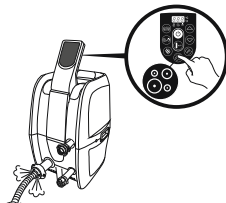

Проверка воздушного клапана (для спа-бассейнов с клапаном быстрого накачивания/выпуска воздуха)

Всегда тщательно проверяйте воздушный клапан перед надуванием, чтобы убедиться в отсутствии утечки воздуха. Если воздушный клапан затянут неплотно, используйте входящий в комплект гаечный ключ, чтобы затянуть воздушный клапан. Следуйте следующим инструкциям:

Одной рукой удерживайте заднюю часть воздушного клапана изнутри стенки спа-бассейна и поворачивайте гаечный ключ по часовой стрелке.

ПРИМЕЧАНИЕ.

1. Не затягивайте слишком сильно.
2. Не следует регулировать соединитель воздушного клапана во время пользования бассейном.

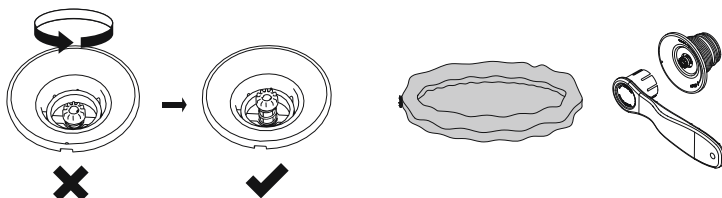

ЭКСПЛУАТАЦИЯ СПА-БАССЕЙНА

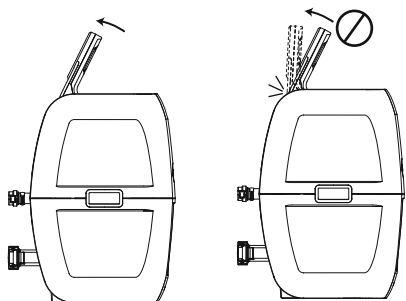





А. КНОПКА БЛОКИРОВКИ/РАЗБЛОКИРОВКИ. Насос оснащен функцией автоматической блокировки через 5 минут; этот индикатор загорится. Чтобы блокировать или разблокировать насос, нажмите кнопку блокировки/разблокировки и удерживайте в течение 3 секунд.







В. КНОПКА ЭНЕРГОСБЕРЕГАЮЩЕГО ТАЙМЕРА. Эта кнопка предназначена для экономии электроэнергии за счет установки времени начала и продолжительности цикла нагрева спа-бассейна. Таким образом, вы можете воспользоваться бассейном в нужное вам время без необходимости держать нагреватель постоянно включенным.

ДЕЙСТВИЕ 1. Установите продолжительность нагрева

1. Нажмите кнопку , пока не начнет мигать индикатор .
2. Нажмите кнопку  или  для установки продолжительности нагрева (от 1 до 999 часов).
3. Снова нажмите кнопку  для подтверждения продолжительности нагрева.

ДЕЙСТВИЕ 2. Установите количество часов ОТ НАСТОЯЩЕГО МОМЕНТА, когда начнет работать нагреватель

1. После того, как вы выберете продолжительность нагрева, светодиодный индикатор  начнет мигать.
2. Нажмите кнопку  или , чтобы указать, сколько часов должно пройти до момента включения (от 0 до 999 часов).
3. Снова нажмите кнопку  или просто ничего не трогайте 10 секунд, чтобы подтвердить установку. Индикатор  начнет гореть ровным светом, и начнется обратный отсчет до включения нагревателя.

Для изменения настроек таймера: Нажмите кнопку , и используйте кнопки  и  для установки нужного значения.

Отмена установки: Нажмите кнопку  на 2 секунды.

ПРИМЕЧАНИЕ. После настройки экран будет показывать попеременно температуру воды в данный момент и время.

ПРИМЕЧАНИЕ. Таймер настраивается (время работы с включенным нагревателем) в диапазоне от 1 до 999 часов. Отсрочка включения (количество часов ОТ НАСТОЯЩЕГО МОМЕНТА до включения нагревателя) настраивается в диапазоне от 0 до 999 часов. Если таймер установлен на 0 часов, система подогрева включится немедленно. Обратите внимание, что таймер устанавливается на однократное использование: установка длительности цикла подогрева воды и количество часов от настоящего времени до начала этого цикла. Таймер НЕ повторит отсчет времени до сброса.

С. КНОПКА НАГРЕВАТЕЛЯ. Используйте эту кнопку для включения системы подогрева.

Когда индикатор над кнопкой нагревателя горит красным светом, система подогрева включена.

Когда индикатор над кнопкой нагревателя горит зеленым светом, вода нагрета до указанной температуры и система подогрева находится в режиме ожидания.

ПРИМЕЧАНИЕ. Если система подогрева включена, фильтрующая система включается автоматически.

ПРИМЕЧАНИЕ. При выключении системы подогрева фильтрующая система продолжает работу.

ПРИМЕЧАНИЕ. Если при температуре воды ниже 6°C (42,8°F) нагреватель спа-бассейна включен, система подогрева будет автоматически подогревать воду до 10°C (50°F).



Д. КНОПКА МАССАЖНОЙ СИСТЕМЫ. Используйте эту кнопку для включения массажной системы, которая автоматически отключается через 30 минут использования. Индикатор над кнопкой массажной системы горит красным светом, когда она включена.

ВАЖНО! Не включайте массажную систему, когда бассейн накрыт крышкой. Воздух может

собраться внутри бассейна и причинить непоправимый вред защитному покрытию бассейна, а также телесные повреждения.

ПРИМЕЧАНИЕ. Системы подогрева и массажа работают вместе для создания ощущения теплого массажа.



E/G. КНОПКИ РЕГУЛИРОВАНИЯ ТЕМПЕРАТУРЫ. При нажатии кнопок «Повысить температуру» или «Понизить температуру» индикатор будет мигать.

Когда индикатор мигает, выберите нужную вам температуру. Если вы нажмете и удержите эти кнопки, значения температуры быстро повысятся или понизятся.

Новые настройки температуры останутся на светодиодном дисплее в течение 3 секунд, что позволит подтвердить новое значение.

ПРИМЕЧАНИЕ. Температура, настроенная по умолчанию, равна 35°C (95°F).

ПРИМЕЧАНИЕ. Температура настраивается в диапазоне от 20°C (68°F) до 40°C (104°F).



F. КНОПКА ВКЛЮЧЕНИЯ/ВЫКЛЮЧЕНИЯ. Чтобы активировать кнопки панели управления, нажмите эту кнопку и не отпускайте в течение 2 секунд; индикатор загорится зеленым светом. Нажмите эту кнопку и удерживайте в течение 2 секунд, чтобы выключить все активированные функции.



H. ПЕРЕКЛЮЧАТЕЛЬ ЦЕЛЬСИЙ/ФАРЕНГЕЙТ. Температура может отображаться в градусах Цельсия или Фаренгейта.



I. КНОПКА ФИЛЬТРАЦИИ ВОДЫ. Эта кнопка включает и выключает фильтрующий насос. Индикатор над кнопкой фильтрации воды горит красным светом, когда насос включен.



ИНДИКАТОР ЭНЕРГОСБЕРЕГАЮЩЕГО ТАЙМЕРА.

Мигание этого индикатора означает, что вы устанавливаете продолжительность подогрева. Индикатор будет гореть ровно, когда начнется процесс подогрева.



Мигание этого индикатора означает, что вы устанавливаете количество часов ОТ НАСТОЯЩЕГО МОМЕНТА до включения нагревателя. Если индикатор горит ровно, это означает, что энергосберегающий таймер включен.

ПРИМЕЧАНИЕ. Скорость НАГРЕВАНИЯ ВОДЫ может изменяться при следующих условиях:

- Когда температура окружающей среды ниже 15°C (59°F).
- Когда бассейн не накрыт крышкой при работающей системе подогрева.

ПРИМЕЧАНИЕ. Чтобы отобразилась температура воды в данный момент, включите фильтрующую систему минимум на одну минуту.

Температура воды, определенная внешним термометром, может отличаться от температуры воды на дисплее бассейна примерно на 2°C (35,6°F).

ИНСТРУКЦИИ ПО ЭКСПЛУАТАЦИИ В ЗИМНЕЕ ВРЕМЯ



- Вы можете продолжать пользоваться спа-бассейном в зимнее время, когда температура воздуха опускается ниже 6°C (42,8°F). Система Freeze Shield™ автоматически поддерживает температуру воды в диапазоне между 6°C (42,8°F) и 10°C (50°F), что предотвращает замерзание воды.

Важно! Если температура воды ниже 6°C (42,8°F), нагреватель спа-бассейна должен быть постоянно

ВКЛЮЧЕН. В этом режиме система Freeze Shield™ сможет поддерживать внутреннюю температуру между 6°C (42,8°F) и 10°C (50°F) для предотвращения повреждений, таких, например, как замерзание воды в трубках или в системе циркуляции.

Важно! Если система Freeze Shield™ не работает, на спа-бассейне сработает соответствующая сигнализация. Обязательно следите за состоянием спа-бассейна, когда температура окружающей среды опускается ниже 6°C (42,8°F). Если вы планируете отсутствовать дома длительное время, и существует опасность понижения температуры воздуха ниже 6°C (42,8°F), то настоятельно рекомендуется разобрать спа-бассейн и хранить его в соответствии с инструкциями по хранению.

- Пользователь несет ответственность за любые поломки в результате эксплуатации спа-бассейна в таких условиях. Не используйте спа-бассейн, когда температура окружающей среды достигает -10°C (14°F).

СБРОС НАСТРОЕК НАГРЕВАТЕЛЯ

При использовании бассейна Lay-Z-SPA впервые или после того, как он не использовался в течение длительного времени, нажмите кнопку сброса настроек на насосе при помощи маленького тонкого предмета.

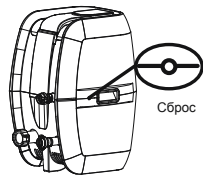

Если значение температуры на панели управления (или температура воды) не изменились по прошествии 4-5 часов после включения системы подогрева, нажмите КНОПКУ СБРОСА с помощью тонкого предмета и перезапустите систему подогрева.

ВАЖНО! Система подогрева не будет работать, если температура наружного воздуха выше 40°C (104°F), или если Lay-Z-SPA находится под прямыми солнечными лучами. В этом случае, прежде чем нажимать тонким предметом КНОПКУ СБРОСА и перезапускать систему подогрева, дождитесь снижения температуры наружного воздуха.

ВАЖНО!

Время нагревания, необходимое для достижения температуры 40°C (104°F), зависит от изначальной температуры воды и от температуры окружающей среды; приведенные ниже данные даны только для справки. Чтобы отобразилась температура воды в данный момент, включите фильтрующую систему минимум на одну минуту.

Температура окружающей среды	Температура воды	Заданная температура	Время нагревания
10°C(50°F)	10°C(50°F)	40°C(104°F)	18.5 ч
15°C(59°F)	15°C(59°F)	40°C(104°F)	15 ч
20°C(68°F)	20°C(68°F)	40°C(104°F)	11.5 ч
25°C(77°F)	25°C(77°F)	40°C(104°F)	8.5 ч
30°C(86°F)	30°C(86°F)	40°C(104°F)	5.5 ч

- Убедитесь в том, что бассейн накрыт крышкой, когда работает нагреватель. Если бассейн не накрыт крышкой, для нагревания воды потребуются больше времени.
- Когда спа-бассейн наполнен водой, не отключайте нагреватель спа-бассейна, если температура ниже 6°C (42,8°F).

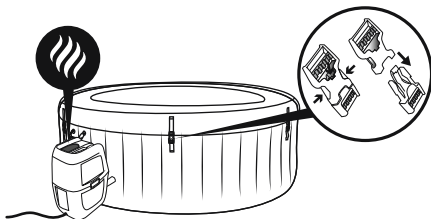

Номинальная мощность	Мощность массажной трубки	Мощность нагревательного элемента	Мощность водяного насоса
220-240 В перем. тока, 50 Гц, одна фаза 2050 Вт при 20°C	800 Вт	2000 Вт при 20°C	50 Вт

ТЕХНИЧЕСКОЕ ОБСЛУЖИВАНИЕ

ОСТОРОЖНО! Прежде чем приступить к техническому обслуживанию спа-бассейна убедитесь, что насос отсоединен от сети электропитания, во избежание получения серьезных травм или смертельного исхода.

Подкачивание воздуха. Время от времени в бассейн потребуются накачивать дополнительный воздух. Перепады дневных и ночных температур приводят к изменению давления воздуха внутри бассейна и могут вызвать его существенное сдувание. Следуйте инструкциям по сборке и подкачайте воздух до нужного давления.

При необходимости использования для подкачивания насоса перекройте шланги, чтобы предотвратить выливание воды, затем отсоедините насос и навинтите колпачок (P00217), чтобы вода не вытекала из воздушной трубки.

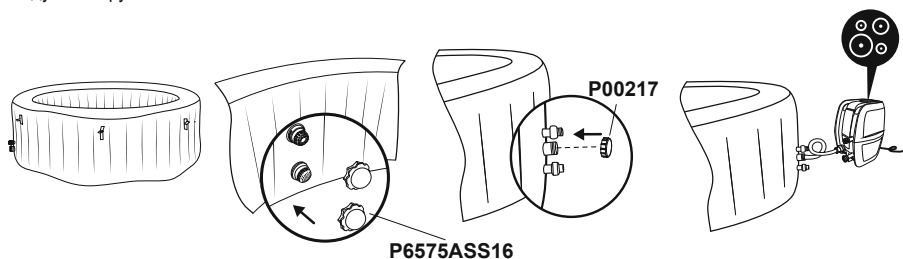

Обслуживание крышки

Следует периодически очищать внутреннюю и наружную стороны крышки подходящим раствором, обеспечивающим надлежащую дезинфекцию (например, раствором свободного хлора в воде в пропорции 10 мг/л).

Обслуживание картриджа фильтра

Чтобы вода бассейна всегда оставалась чистой, проверяйте и очищайте картриджи фильтров каждый день, следуя инструкциям, приведенным ниже.

ПРИМЕЧАНИЕ. Мы рекомендуем менять картриджи фильтра каждую неделю или тогда, когда вы видите, что картридж загрязнен и выцвел.



Уход за водой в бассейне

Большое количество загрязнений в воде оседают на поверхностях ниже уровня воды. Эти загрязнения могут привести к размножению бактерий, водорослей и грибов. Рекомендуется очищать спа-бассейны с необходимой регулярностью. С течением времени на доступных поверхностях ниже уровня воды могут образовываться стойкие пятна или биопленки, а также иметь место высокие концентрации солей или нежелательные реакции побочных продуктов. В зависимости от гигиенических условий, чистоты, прозрачности, запаха, мусора и пятен рекомендуется полностью заменять воду и производить очистку/дезинфекцию спа-бассейна. При опорожнении спа-бассейна необходимо соблюдать правила и инструкции по сливу воды. Необходимо следить за тем, чтобы вода в бассейне была чистой и химически сбалансированной. Недостаточно просто чистить картридж фильтра для поддержания воды в идеальном состоянии, мы рекомендуем вам использовать специальные химикаты для бассейнов для того, чтобы сохранять химический баланс воды, а также таблетки хлора или брома (но не гранулы) в дозаторе химических средств. Качество воды зависит от частоты использования, количества

пользователей и общего обслуживания спа-бассейна. Если вода не подвергается химической обработке, ее нужно менять каждые 3 дня. Настоятельно рекомендуется использовать для наполнения спа-бассейна водопроводную воду, чтобы свести к минимуму влияние нежелательных примесей, таких как минеральные соли. Необходимо также очищать поверхности, по которым ходят босыми ногами, и зоны для отдыха. Используемая для чистки вода не должна вообще попадать в спа-бассейн или в его циркуляционную систему. Грязь и чистящие вещества необходимо тщательно смывать, чтобы они стекали в стороне от бассейна.

Примечание. Мы советуем вам принять душ перед тем, как использовать бассейн Lay-Z-Spa, так как косметика, лосьоны и прочие средства, оставшиеся на коже, могут быстро ухудшить качество воды. Для более подробной информации о том, как пользоваться дозатором химических средств, читайте инструкции ниже.

Использование таблеток химических средств (в комплект не входят):

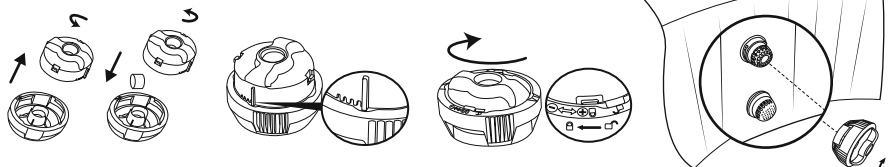

Важно! Не используйте гранулированные таблетки и не бросайте таблетки непосредственно в воду, иначе химикат осядет на дне, повредит материал и обесцветит ПВХ.

Использование растворов химических средств (в комплект не входят):

Важно! Добавляйте химический раствор небольшими дозами и в центре бассейна, не допускайте непосредственного контакта между химикатами и поверхностью спа-бассейна; при непосредственном контакте с поверхностью спа-бассейна химикаты повредят материал и обесцветят поверхность спа-бассейна.

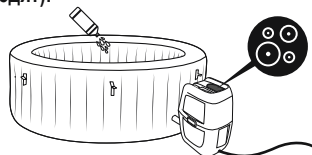

ПРИМЕЧАНИЕ. На время пользования спа-бассейном удаляйте из него дозатор химических средств.

ВАЖНО! После того, как вы очистили воду с помощью химических средств, и перед использованием бассейна воспользуйтесь тестовым набором (не входит в комплект поставки), чтобы проверить химический состав воды. Мы рекомендуем поддерживать воду в рамках значений, указанных в нижеприведенной таблице.

pH	Общая щелочность	Свободный хлор
7,4-7,6	80-120 промилле	2-4 промилле

ПРИМЕЧАНИЕ. Гарантия не распространяется на ущерб, причиненный в результате химического дисбаланса. Химические средства для очистки воды в бассейне потенциально токсичны; следует обращаться с ними осторожно. Серьезную опасность для здоровья могут представлять собой испарения химических веществ, а также неправильно подписанные или неправильно хранящиеся контейнеры с химическими веществами. Обратитесь к своему местному продавцу бассейнов, чтобы получить более подробную информацию об обработке воды химическими средствами. Строго соблюдайте инструкции производителей химических средств. Ущерб, причиненный неправильным применением химических средств или неправильным уходом за водой бассейна, не покрывается гарантией.

Важно! Чрезмерное применение химикатов обесцветит рисунки и материал бассейна, а в худшем случае повредит структуру материала чаши спа-бассейна.

РАЗБОРКА И ХРАНЕНИЕ

СЛИВ ВОДЫ ИЗ СПА-БАССЕЙНА

1.

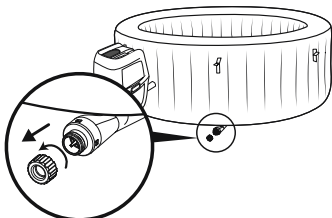

2.

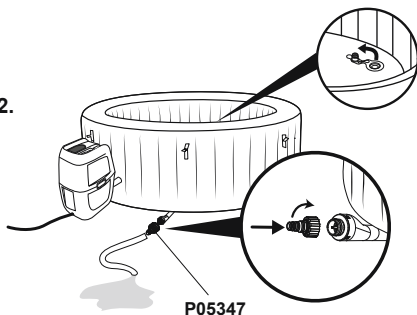

3. ПРИМЕЧАНИЕ. Высушите бассейн



4.

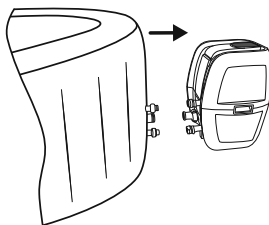

5.

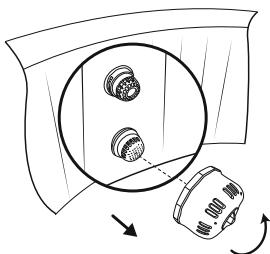

6.

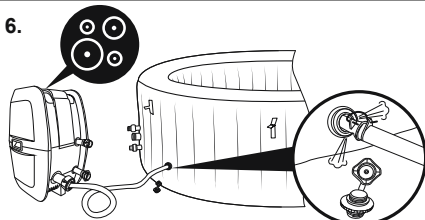

Для моделей спа-бассейнов Paris и Bali:
Внутри воздушной камеры может присутствовать пар, а после хранения, если внутри была вода, может появиться плесень. Откройте клапан и, используя трубку, продуйте воздушную камеру, пока не высушите всю влагу и не удалите весь пар. Эта операция может занять 25 часов.

Только для спа-бассейнов из материала Drop stitch

1.

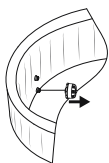

2.

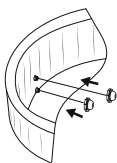

3.

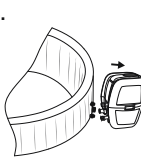

4.

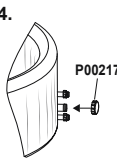

5.

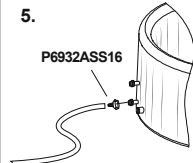

6.

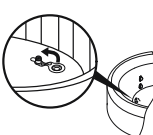

ПРИМЕЧАНИЕ. Поднимайте бассейн, только когда в нем остается совсем немного воды. Повреждения ручек не покрываются гарантией.

8. ПРИМЕЧАНИЕ.
Высушите спа-бассейн



Убедитесь в том, что спа-бассейн и насос полностью сухие. Это необходимо для того, чтобы продлить срок службы спа-бассейна. Мы рекомендуем использовать насос для того, чтобы высушить спа-бассейн, насос и шланги. Выньте фильтрующие блоки и выбросьте использованные картриджи фильтров. Наденьте колпачки-заглушки на впускной и выпускной клапаны. Храните изделие в оригинальной упаковке в теплом (выше 15°C (59°F)) и сухом месте.

ОЧИСТКА СПА-БАССЕЙНА

Остатки чистящих средств и растворенные частицы твердых химикатов могут оседать на стенках бассейна. Используйте мыло и воду для того, чтобы очистить стенки, и тщательно прополощите их.

ПРИМЕЧАНИЕ. НЕ используйте жесткие щетки или абразивные чистящие средства.

СДУВАНИЕ

Ваш бассейн имеет функцию сдувания для удаления полностью всего воздуха из воздушной камеры для облегчения его складывания, упаковывания и хранения.

Винтовой клапан

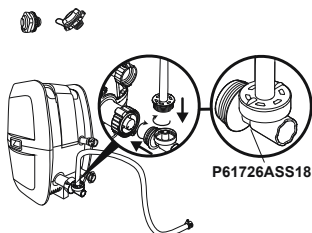

P61727ASS18

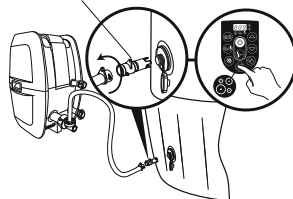

Клапан для быстрого накачивания/сдувания

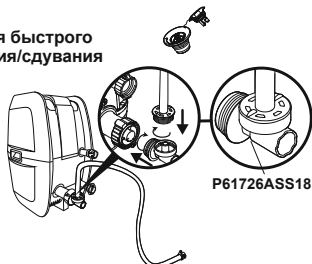

P05344

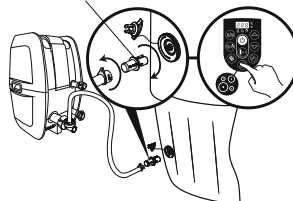

РЕМОНТ

Для ПВХ компонентов.

В случае разрыва или прокола бассейна используйте ремонтную заплату, входящую в комплект.

1. Очистите область, нуждающуюся в ремонте.
2. Аккуратно отделите заплату.
3. Наложите заплату на область, требующую ремонта, и разгладьте.
4. Подождите 30 секунд, затем накачивайте воздух.

Для ПВХ материала Tritech.

Если бассейн порван или проколот, возьмите входящую в комплект ремонтную заплату из ПВХ и клей (в комплект не входит) и выполните следующие действия:

1. Очистите и просушите участок, нуждающийся в ремонте.
2. Отрежьте заплату из ПВХ нужного размера.
3. Покройте одну сторону вырезанной заплаты клеем (в комплект не входит). Убедитесь в том, что клей распределен равномерно.
4. Через 30 секунд наложите заплату с клеем на поврежденный участок.
5. Разгладьте заплату так, чтобы под ней не оставалось пузырьков воздуха, и крепко прижмите на две минуты.
6. Изделие снова готово к использованию. Если опять возникнет течь, повторите эту процедуру.
7. Подождите 30 минут, затем накачивайте воздух.

Утилизация









Утилизируемые электротехнические изделия запрещается выбрасывать с бытовым мусором. Отправьте изделия на предприятия по переработке при наличии таковых. Для получения дополнительной информации о переработке обратитесь к местным властям или продавцу продукции.

УСТРАНЕНИЕ НЕИСПРАВНОСТЕЙ

Компания Bestway делает все от нее зависящее, чтобы предоставить своим покупателям самые надежные бассейны на рынке. Если же вы все-таки столкнулись с проблемой, обязательно обратитесь к Bestway или к официальному дистрибьютору. Ниже вы найдете несколько советов, которые помогут вам обнаружить и исправить самые распространенные неисправности.

Неисправности	Возможные причины	Способы устранения
Насос не работает.	<ul style="list-style-type: none"> - Нарушение электроснабжения. - Обрыв цепи питания. 	<ul style="list-style-type: none"> - Проверьте источник питания. - Для получения помощи посетите раздел поддержки на нашем веб-сайте www.bestwaycorp.com
Насос не нагревает воду должным образом.	<ul style="list-style-type: none"> - Температура настроена на слишком низкое значение. - Загрязнен картридж фильтра. - Тепловой выключатель отключает нагревание. - Бассейн не накрыт. - Перегорел нагревательный элемент или сработал предохранитель. 	<ul style="list-style-type: none"> - Установите более высокую температуру; см. раздел «Эксплуатация насоса». - Очистите/замените картридж фильтра (см. раздел «Чистка и замера картриджа фильтра»). - Выньте штепсельную вилку насоса из розетки и поместите ее в сухое прохладное место. - Перезапустите насос только когда температура воды достигнет 35 °C (95 °F) или ниже. - Установите крышку - Для получения помощи посетите раздел поддержки на нашем веб-сайте www.bestwaycorp.com
Массажная система Lay-Z-Massage не работает.	<ul style="list-style-type: none"> - Воздушный насос перегревается. - Lay-Z-Spa Massage автоматически останавливается. - Воздушный насос сломан. 	<ul style="list-style-type: none"> - Отсоедините насос от сети питания и подождите два часа, пока он охладится. Вставьте штепсельную вилку в розетку электросети и нажмите кнопку системы Lay-Z-Massage. - Нажмите кнопку системы Lay-Z-Massage для повторного запуска. - Для получения помощи посетите раздел поддержки на нашем веб-сайте www.bestwaycorp.com
Переходники насоса не находятся на одном уровне с переходниками бассейна.	Одной из характеристик ПВХ является изменение формы, что нормально.	<ul style="list-style-type: none"> - Приподнимите насос с помощью подставок из дерева или из изолированных материалов другого типа, чтобы переходники насоса находились на одном уровне с переходниками бассейна.
Бассейн протекает.	<ul style="list-style-type: none"> - Бассейн порван или проткнут. - Воздушный клапан закручен неплотно. 	<ul style="list-style-type: none"> - Воспользуйтесь ремонтной заплатой, входящей в комплект поставки. - Погрузите воздушный клапан в мыльную воду, чтобы проверить, нет ли утечки воздуха. Если утечка есть, используйте входящий в комплект гаечный ключ, чтобы закрутить воздушный клапан. Выполните следующие инструкции: <ol style="list-style-type: none"> 1. Сдуйте бассейн. 2. Одной рукой удерживайте заднюю часть воздушного клапана изнутри стенки спа-бассейна и поворачивайте гаечный ключ по часовой стрелке.
Вода загрязнена.	<ul style="list-style-type: none"> - Недостаточное время фильтрации. - Загрязнен картридж фильтра. - Неправильный уход за водой. 	<ul style="list-style-type: none"> - Увеличьте время фильтрации. - Очистите/замените картридж фильтра (см. раздел «Чистка и замера картриджа фильтра»). - См. инструкции производителя химиката.
Проверка PRCD прошла неудачно.	С бассейном что-то не в порядке.	Для получения помощи посетите раздел поддержки на нашем веб-сайте www.bestwaycorp.com
Панель управления не работает.	<p>Панель управления оснащена функцией автоматической блокировки, которая включается после 5 минут бездействия. На LED дисплее имеется значок . Если светится значок блокировки, панель управления заблокирована.</p> <ul style="list-style-type: none"> - Панель управления не включена. 	<ul style="list-style-type: none"> - Чтобы разблокировать панель управления, нажмите и удерживайте кнопку  в течение 3 секунд. Если панель управления не разблокируется, перезапустите насос – отключите и снова подключите насос к сети. - Нажмите кнопку включения/выключения на 2 секунды. Если неисправность не удалось устранить, Для получения помощи посетите раздел поддержки на нашем веб-сайте www.bestwaycorp.com
Какие химикаты следует использовать для обработки воды?	Обратитесь к вашему местному продавцу химикатов, чтобы получить информацию об обработке воды. Строго выполняйте инструкции производителя химиката.	
Вода протекает из переходников между насосом и бассейном.	<ul style="list-style-type: none"> - Внутри переходников насоса отсутствуют уплотнения - Уплотнения не находятся в правильном положении - Уплотнения повреждены. - Переходники не затянуты должным образом. 	<ul style="list-style-type: none"> - Вставьте колпачки-заглушки в отверстия спа-бассейна, чтобы не вытекала вода, и отсоедините насос. Проверьте, чтобы уплотнения были на месте. - Если уплотнения не находятся в правильном положении, разъедините соединения и установите уплотнения в правильное положение. - Если уплотнения повреждены, их необходимо заменить. Для получения помощи посетите раздел поддержки на нашем веб-сайте www.bestwaycorp.com - Если уплотнения находятся в правильном положении, затяните переходники от руки и выньте колпачки-заглушки из отверстий спа-бассейна. Если имеет место утечка, затягивайте переходники, пока она не прекратится.

КОДЫ ОШИБОК

СОСТОЯНИЯ	ПРИЧИНЫ	СПОСОБЫ УСТРАНЕНИЯ
<p>Датчики расхода воды работают без нажатия кнопки фильтрации или подогрева.</p> 	<ol style="list-style-type: none"> 1. Флажки датчиков расхода воды не вернулись в правильное положение. 2. Датчики расхода воды сломаны. 	<ol style="list-style-type: none"> 1. Осторожно извлеките штепсельную вилку из розетки, ударьте по насосу, но не сильно, и снова вставьте вилку в розетку. 2. Для получения помощи посетите раздел поддержки на нашем веб-сайте www.bestwaycorp.com
<p>После запуска или в процессе фильтрации и (или) подогрева датчики расхода воды не обнаруживают потока воды.</p> 	<ol style="list-style-type: none"> 1. Вы забыли снять два колпачка-заглушки внутри бассейна. 2. Картриджи фильтров загрязнены. 3. Запустите систему фильтрации или подогрева и поставьте руку перед выпускной трубой внутри бассейна, чтобы проверить, вытекает ли вода. <ol style="list-style-type: none"> a. Если вода не вытекает, это означает, что водяной насос сломан. 6. Если вода вытекает, но появляется аварийный сигнал FF, это означает, что сломаны датчики подачи воды. 4. Блокирование фильтра. 5. Согнутые трубы или слабый поток воды через пластиковые трубы чашки. 6. Заблокированы сетки для улавливания засорений: сетки для улавливания засорений могут блокироваться при высокой жесткости воды за счет скопления на них известковых отложений. 7. Пришедшие в негодность шайбы Шайбы соединений спа-бассейна могут прийти в негодность или изнашиваться. 	<ol style="list-style-type: none"> 1. Перед подогревом снимите два колпачка-заглушки; см. раздел «Сборка» в руководстве пользователя. 2. Извлеките фильтрующий блок из бассейна и нажмите кнопку фильтрации или подогрева. При отсутствии аварийных сигналов очистите или замените картриджи фильтра и снова установите на место фильтрующий блок. 3. Для получения помощи посетите раздел поддержки на нашем веб-сайте www.bestwaycorp.com 4. Очистите фильтр и проверьте его на предмет повреждений. Замените или установите старый на место, сообразно обстоятельствам. Для получения помощи посетите раздел поддержки на нашем веб-сайте www.bestwaycorp.com 5. Проверьте соединения спа-бассейна, чтобы выявить, не согнуты ли трубы. Для получения помощи посетите раздел поддержки на нашем веб-сайте www.bestwaycorp.com 6. Оporожните спа-бассейн и вставьте садовый шланг в трубы, чтобы вымыть засорения. Чтобы убедиться, что все засорения вымыты, выполните эту операцию как снаружи, так и изнутри спа-бассейна. Въевшиеся засорения удалите с помощью зубной щетки. Для получения помощи посетите раздел поддержки на нашем веб-сайте www.bestwaycorp.com 7. Проверьте шайбы внутри соединений на предмет повреждений. Раскрутите соединения и снимите шайбы для осмотра. Для получения помощи посетите раздел поддержки на нашем веб-сайте www.bestwaycorp.com
<p>Термометр насоса показывает температуру воды ниже 4 °C (40°F).</p> 	<ol style="list-style-type: none"> 1. Температура воды ниже 4 °C (40 °F). 2. Если температура воды выше 7 °C (44,6 °F), то термометр насоса поврежден. 	<ol style="list-style-type: none"> 1. Бассейн не рассчитан на работу при температуре воды ниже 4 °C (40 °F). Отсоедините насос от сети питания и перезапустите его, когда температура воды достигнет 6 °C (43 °F). 2. Для получения помощи посетите раздел поддержки на нашем веб-сайте www.bestwaycorp.com
<p>Термометр насоса показывает температуру воды выше 50 °C (122 °F).</p> 	<ol style="list-style-type: none"> 1. Температура воды выше 50 °C (122 °F). 2. Если температура воды ниже 45 °C (113 °F), то термометр насоса поврежден. 	<ol style="list-style-type: none"> 1. Бассейн не рассчитан на работу при температуре воды выше 40 °C (104 °F). Отсоедините насос от сети питания и перезапустите его, когда температура воды будет 38 °C (100 °F) или ниже. ВАЖНО! Перед перезапуском насоса нажмите кнопку сброса насоса. 2. Для получения помощи посетите раздел поддержки на нашем веб-сайте www.bestwaycorp.com
<p>Неполадки соединений термометра насоса.</p> 	<ol style="list-style-type: none"> 1. Соединители термометра насоса не функционируют надлежащим образом. 2. Термометр насоса сломан. 	<p>Для получения помощи посетите раздел поддержки на нашем веб-сайте www.bestwaycorp.com</p>
<p>Неисправность ручного сброса теплового выключателя</p> 	<p>Сработал ручной сброс теплового выключателя.</p>	<ol style="list-style-type: none"> 1. Отсоедините насос от сети питания и нажмите его кнопку сброса; затем снова подсоедините насос к сети. 2. Если аварийный сигнал не выключится, обратитесь к разделу «КНОПКА СБРОСА» в руководстве пользователя. 3. Для получения помощи посетите раздел поддержки на нашем веб-сайте www.bestwaycorp.com
<p>Неисправность соединения заземления.</p> 	<ol style="list-style-type: none"> 1. Проблемы с заземлением в вашем доме. 2. Какая-то неисправность насоса. 	<p>Для получения помощи посетите раздел поддержки на нашем веб-сайте www.bestwaycorp.com</p>

WAŻNE INSTRUKCJE BEZPIECZEŃSTWA	pg 213
LISTA KONTROLNA WSTĘPNEGO MONTAŻU	pg 222
KORZYSTANIE Z SPA	pg 224
KONSERWACJA	pg 227
DEMONTAŻ I PRZECHOWYWANIE	pg 229
ROZWIĄZYWANIE PROBLEMÓW	pg 231
KODY BŁĘDÓW	pg 232



ODWIEDŹ STRONĘ BESTWAY NA YOUTUBE

ZAPRASZAMY DO OBEJRZENIA FILMÓW
INSTRUKTAŻOWYCH NA STRONIE:
BESTWAYCORP.COM/SUPPORT

WAŻNE INSTRUKCJE DOTYCZĄCE BEZPIECZEŃSTWA

INSTRUKCJE BEZPIECZEŃSTWA

Uważnie przeczytaj ze zrozumieniem i stosuj się do wszystkich informacji tej instrukcji użytkownika, przed instalacją i korzystaniem ze spa.

WAŻNE INSTRUKCJE DOTYCZĄCE BEZPIECZEŃSTWA - PRZECZYTAJ I STOSUJ SIĘ DO WSZYSTKICH INSTRUKCJI. OSTRZEŻENIE:

- Spa musi być zasilane przez transformator izolujący lub zasilane przez wyłącznik różnicowoprądowy (RCD) o znamionowym prądzie resztkowym nieprzekraczającym 30 mA.
- Spa musi być podłączone do uziemionego gniazdka sieciowego poprzez przewód zasilający z wtyczką i zabezpieczeniem różnicowo-prądowym z prądem wyłączenia 10 mA.
- Pompę należy przetestować przed każdym użyciem. Patrz instrukcja pompy.
- Jeśli przewód zasilający jest uszkodzony, musi zostać wymieniony przez producenta, agenta serwisowego lub podobnie wykwalifikowaną osobę, aby uniknąć zagrożenia.
- Aby zmniejszyć ryzyko porażenia prądem, nie należy używać przedłużacza do podłączania urządzenia do zasilania elektrycznego; zapewnić odpowiednio ulokowane gniazdo.
- Podczas użytkowania żadna część urządzenia nie powinna znajdować się nad zbiornikiem.
- Części zawierające elementy pod napięciem, z wyjątkiem części zasilanych bardzo niskim napięciem bezpiecznym nieprzekraczającym 12V, muszą być niedostępne dla osoby w basenie spa; Części zawierające elementy elektryczne, z wyjątkiem urządzeń zdalnego sterowania, muszą być umieszczone lub zamocowane tak, aby nie mogły wpaść do basenu spa.
- Spa musi być zasilane z uziemionego źródła zasilania.
- Źródło zasilania na ścianie budynku powinno znajdować się w odległości większej niż 4 m od basenu.
- **Ostrzeżenie: Zawsze utrzymuj wtyczkę w stanie suchym, podłączanie urządzenia z mokrą wtyczką jest kategoriycznie zabronione!**
- Wtyczka powinna być podłączona bezpośrednio tylko do gniazdka stałej instalacji elektrycznej.
- Konieczne jest, aby wtyczka była dostępna po zainstalowaniu spa.

OSTRZEŻENIE: Aby uniknąć niebezpieczeństwa wynikającego z niezamierzonego zresetowania wyłącznika termicznego, urządzenie to nie może być zasilane przez zewnętrzne urządzenie przełączające, takie jak timer, lub podłączone do obwodu, który jest regularnie włączany i wyłączany przez dodatkowe akcesoria.

Po korzystaniu ze spa przez 3-5 lat należy skontaktować się z lokalnym wykwalifikowanym konserwatorem w celu zapewnienia bezpieczeństwa i wydajności spa. Główne elementy, takie jak element grzejny, silnik dmuchawy powietrza i zawory zwrotne w zespole elektrycznym, powinny być sprawdzane i wymieniane (w razie potrzeby) przez osoby wykwalifikowane.

• ABY UNIKNĄĆ PORĄŻENIA PRĄDEM ELEKTRYCZNYM, NIE UŻYWAJ SPA, GDY PADA, GRZMI LUB W TRAKCIE BURZY.

- Nigdy nie zakładaj soczewek kontaktowych w spa.
- Nie używaj spa podczas konserwacji chemicznej.
- Nie można używać przedłużaczy.
- Nie podłączaj ani nie odłączaj urządzenia, jeśli jest mokre.
- Zawsze odłączaj urządzenie:
 - przed czyszczeniem lub inną konserwacją
 - jeśli pozostawimy go bez opieki na wakacjach
- Gdy urządzenie nie będzie używane przez dłuższy czas, na przykład zimą, zestaw spa lub zestaw basenowy należy zdemontować i przechowywać w pomieszczeniu.
- Ze względów bezpieczeństwa należy używać wyłącznie akcesoriów dostarczonych lub zatwierdzonych przez producenta spa.
- Nie umieszczaj spa na śliskiej powierzchni i upewnij się, że powierzchnia jest wolna od ostrych przedmiotów przed instalacją.
- Nigdy nie należy umieszczać żadnych urządzeń elektrycznych ani urządzeń, takich jak lampa, telefon, radio lub telewizor, w promieniu 2 m od spa.
- **Uwaga:** Przeczytaj instrukcję przed użyciem urządzenia, instalacją lub przy ponownym montażu.
- Zachowaj instrukcję. Jeśli instrukcja zostanie zagubiona, skontaktuj się z producentem lub wyszukaj ją na stronie www.bestwaycorp.com
- **Ostrzeżenie:** W celu zapewnienia bezpieczeństwa elektrycznego, PRCD jest wbudowany w przewód zasilający, jeśli prąd upływu wyniesie powyżej 10 mA, urządzenie zadziała i odetnie zasilanie, w takim przypadku należy odłączyć urządzenie i zaprzestać korzystania ze spa od razu. Nie resetuj produktu samodzielnie. Musisz skontaktować się z lokalnym agentem serwisowym, aby

sprawdzić i naprawić produkt.

- To urządzenie może być używane przez dzieci w wieku powyżej 8 lat i osoby o obniżonych zdolnościach fizycznych, sensorycznych lub umysłowych lub braku doświadczenia i wiedzy, jeśli otrzymały nadzór lub instrukcje dotyczące bezpiecznego korzystania z urządzenia i rozumieją związane z tym zagrożenia. Dzieci nie powinny bawić się urządzeniem. (Dla rynku UE)
- Czyszczenie i konserwacja muszą być wykonywane przez osobę dorosłą powyżej 18 roku życia, która zna ryzyko porażenia prądem. To urządzenie nie jest przeznaczone do użytku przez osoby (w tym dzieci) o ograniczonych możliwościach fizycznych, sensorycznych lub umysłowych, lub z brakiem doświadczenia i wiedzy, chyba że otrzymały nadzór lub instrukcje dotyczące korzystania z urządzenia przez osobę odpowiedzialną za ich bezpieczeństwo. Dzieci powinny być nadzorowane, aby nie bawiły się urządzeniem. (Dla rynku innego niż UE)
- Woda przyciąga dzieci; po każdym użyciu zawsze zakładaj pokrywę spa.
- Nie zakopywać przewodu. Ulokuj przewód tak, aby ograniczyć możliwość uszkodzenia przez kosiarki do trawy, nożyce do żywopłotu i innego sprzętu.
- **NIEBEZPIECZEŃSTWO** Ryzyko przypadkowego utonięcia (zwłaszcza dzieci poniżej 5 lat). Należy zachować ostrożność, aby zapobiec nieupoważnionemu dostępowi do spa przez dzieci. Może to osiągnąć osoba dorosła, nadzorująca dostęp i zabezpiecza środki ostrożności dostępu do spa. Aby uniknąć wypadków podczas korzystania ze spa, upewnij się, że dzieci są pod stałym nadzorem dorosłych.
- **NIEBEZPIECZEŃSTWO** - Ryzyko obrażeń. Osprzęt ssący w tym spa jest dopasowany do konkretnego przepływu wody wytwarzanego przez pompę. Jeśli zajdzie potrzeba wymiany osprzętu ssącego lub pompy, należy upewnić się, że natężenia przepływu są zgodne. Nigdy nie używaj spa, jeśli osprzęt ssący jest uszkodzony lub brakuje go. Nigdy nie zamieniać osprzętu ssącego na mniejszy niż natężenie przepływu oznaczone na oryginalnym osprzęcie ssącym.
- **RYZIKO OBRAŻEŃ.** Nigdy nie używaj spa, jeśli rury wlotowe / wylotowe są uszkodzone lub ich brakuje. Nigdy nie próbuj wymieniać rur wlotowych / wylotowych. Zawsze konsultuj się z lokalnym centrum obsługi klienta.
- **RYZIKO PORAŻENIA PRĄDEM.** Zainstaluj co najmniej 2 m od wszystkich powierzchni metalowych.

- **RYZIKO PORAŻENIA PRADEM.** Nigdy nie używaj urządzeń elektrycznych w spa lub gdy twoje ciało jest mokre. Nigdy nie stawiaj żadnych urządzeń elektrycznych, takich jak lampy, telefon, radio lub telewizor, w promieniu 2 m od spa.
- W czasie ciąży kąpiel w gorącej wodzie może spowodować uszkodzenie płodu. Ogranicz używanie do 10 minut na raz
- **ABY ZMNIJSZYĆ RYZIKO OBRAŻEŃ:**
 - A. Woda w spa nigdy nie powinna przekraczać 40 ° C (104 ° F). Temperatura wody między 38 ° C (100 ° F) a 40 ° C (104 ° F) jest uważana za bezpieczną i wygodną dla zdrowej osoby dorosłej. Niższe temperatury wody są zalecane dla małych dzieci i gdy korzystanie ze spa przekracza 10 minut.
 - B. Ponieważ nadmierne temperatury wody mają duży potencjał powodowania uszkodzeń płodu w pierwszych miesiącach ciąży, kobiety w ciąży lub być może w ciąży powinny ograniczyć temperaturę wody w spa do 38°C (100°F).
 - C. Przed wejściem do spa użytkownik powinien zmierzyć temperaturę wody za pomocą dokładnego termometru, ponieważ tolerancja urządzenia do regulacji
 - D. Używanie alkoholu, narkotyków lub leków przed lub w trakcie korzystania ze spa może prowadzić do utraty przytomności z możliwością utonięcia
 - E. Osoby otyłe i osoby z historią chorób serca, niskim lub wysokim ciśnieniem krwi, problemami z układem krążenia lub cukrzycą powinny skonsultować się z lekarzem przed użyciem spa.
 - F. Osoby stosujące leki powinny skonsultować się z lekarzem przed użyciem spa, ponieważ niektóre leki mogą wywoływać senność, podczas gdy inne leki mogą wpływać na częstość akcji serca, ciśnienie krwi i krążenie.
 - G. Unikaj wkładania głowy pod wodę przez cały czas.
 - H. Unikaj połknięcia wody w spa.
- **ABY ZMNIJSZYĆ RYZIKO OBRAŻEŃ:** Nigdy nie wlewaj wody o temperaturze wyższej niż 40 ° C (104 ° F) bezpośrednio do basenu spa.
- Używanie alkoholu, narkotyków lub leków może znacznie zwiększyć ryzyko śmiertelnej hipertermii. Hipertermia występuje, gdy wewnętrzna temperatura ciała osiąga poziom, który jest kilka stopni powyżej normalnej temperatury ciała 37 ° C (98,6 ° F). Objawy hipertermii obejmują wzrost wewnętrznej temperatury ciała, zawroty głowy, letarg, senność i omdlenia. Efekty hipertermii obejmują brak postrzegania ciepła; nieuznanie potrzeby opuszczenia spa lub wanny z

hydromasażem; nieświadomość zbliżającego się zagrożenia; uszkodzenie płodu u kobiet w ciąży; fizyczna niemożność wyjścia ze spa lub wanny z hydromasażem; i nieprzytomność powodująca niebezpieczeństwo utonięcia.

- Instalacje elektryczne powinny być zgodne z krajowymi przepisami dotyczącymi okablowania, skonsultuj się z wykwalifikowanym elektrykiem w razie jakichkolwiek pytań.
- Te ostrzeżenia, instrukcje i wytyczne dotyczące bezpieczeństwa dotyczą niektórych typowych zagrożeń związanych z rekreacją wodną, ale nie mogą obejmować wszystkich zagrożeń i zagrożeń we wszystkich przypadkach. Zawsze korzystaj z ostrożności, zdrowego rozsądku i dobrego osądu, gdy korzystasz z aktywności wodnej. Zachowaj te informacje do wykorzystania w przyszłości. Ponadto w zależności od typu spa można dostarczyć następujące informacje:

Bezpieczeństwo osób nie potrafiących pływać

- Ciągły, aktywny i czujny nadzór słabych pływaków i osób nie umiejących pływać, zwłaszcza w uzdrowiskach, przez kompetentną osobę dorosłą jest wymagany przez cały czas (pamiętając, że dzieci poniżej piątego roku życia są najbardziej narażone na utonięcie).
- Wyznacz kompetentną osobę dorosłą do nadzorowania spa za każdym razem, gdy jest używane.
- Niedoświadczeni lub osoby nie umiejące pływać powinny nosić środki ochrony osobistej, zwłaszcza podczas korzystania ze spa.
- Gdy spa nie jest używane lub nie jest nadzorowane, należy usunąć wszystkie zabawki ze spa i okolic, aby uniknąć przyciągania dzieci do spa.

Urządzenia bezpieczeństwa

- Należy zastosować pokrywę bezpieczeństwa lub inne urządzenie zabezpieczające wszystkie drzwi i okna (w stosownych przypadkach) należy zabezpieczyć przed nieuprawnionym dostępem do spa.
- Bariery, osłony, alarmy lub podobne urządzenia zabezpieczające są pomocnymi przedmiotami, ale nie zastępują ciągłego i kompetentnego nadzoru dorosłych.

Sprzęt ratunkowy

- Zaleca się utrzymywanie sprzętu ratunkowego (np. koła ratunkowego) przy spa (w razie potrzeby).
- Trzymaj działający telefon i listę numerów telefonów alarmowych w pobliżu spa.

Bezpieczne korzystanie ze spa

- Zachęcaj wszystkich użytkowników, zwłaszcza dzieci, do nauki

- pływania.
- Ucz się podstawowego wsparcia życia (resuscytacja krążeniowo-oddechowa - CPR) i regularnie odświeżaj tę wiedzę. Może to stanowić ratującą życie różnicę w przypadku zagrożenia.
- Poinstruuuj wszystkich użytkowników spa, w tym dzieci, co robić w nagłych przypadkach.
- Nigdy nie zanurzaj się w płytkiej wodzie. Może to prowadzić do poważnych obrażeń lub śmierci.
- Nie używaj spa podczas używania alkoholu lub leków, które mogą osłabić zdolność kąpielącego się do bezpiecznego korzystania ze spa.
- Gdy używane są osłony, należy je całkowicie usunąć z powierzchni wody przed wejściem do spa.
- Chronić użytkowników spa przed chorobami związanymi z wodą, doradzając im, aby trzymali uzdatnioną wodę i dbali o higienę. Sprawdź wytyczne dotyczące uzdatniania wody w instrukcji obsługi.
- Przechowuj chemikalia poza zasięgiem dzieci.
- Używaj oznakowania dostarczonego w spa lub w promieniu 2 000 mm od spa w widocznym miejscu.
- Wyjmowane drabiny, po wyjęciu, powinny być bezpiecznie przechowywane w miejscach, w których dzieci nie mogą się na nie wspinać

ZAPYTAJ SWOJEGO LEKARZA O ZALECENIA.

UWAGA:

- Zdecydowanie zalecamy, aby nie rozkładać i nie pompować spa, jeśli temperatura otoczenia jest niższa niż 15 ° C (59 ° F). Sugerujemy nadmuchiwanie spa w pomieszczeniu, a następnie kontynuowanie montażu na zewnątrz. Jeśli temperatura zewnętrzna jest niższa niż 6 ° C (42,8 ° F), podgrzewacz spa musi być zawsze włączony. W tym trybie system Freeze Shield™ może utrzymywać temperaturę wewnętrzną między 6 ° C (42,8 ° F) a 10 ° C (50 ° F), aby zapobiec uszkodzeniom, takim jak zamarzanie wody w 8 rurach lub systemie cyrkulacji.

Ważne: jeśli system Freeze Shield™ nie działa, w spa pojawi się alarm. Sprawdź stan swojego spa, jeśli temperatura zewnętrzna jest niższa niż 6 ° C (42,8 ° F). W przypadku długotrwałej nieobecności w domu, gdy istnieje ryzyko spadku temperatury poniżej 6 ° C (42,8 ° F), zdecydowanie zalecamy demontaż spa i przechowywanie go zgodnie z zaleceniami.

- Nie używaj samotnie spa.

- Osoby z chorobami zakaźnymi nie powinny korzystać ze spa.
- Nie korzystaj ze spa bezpośrednio po intensywnych ćwiczeniach.
- Zawsze wchodź i wychodź ze spa powoli i ostrożnie. Mokre nawierzchnie są śliskie.
- Aby uniknąć uszkodzenia pompy, spa nigdy nie może być używane, dopóki nie jest wypełnione wodą.
- Natychmiast opuść spa, jeśli użytkownik czuje się nieswojo lub sennie.
- Nigdy nie dodawać wody do chemikaliów. Zawsze dodawaj chemikalia do wody, aby uniknąć silnych oparów lub gwałtownych reakcji, które mogą prowadzić do niebezpiecznego rozpylenia substancji chemicznych.
- Informacje dotyczące czyszczenia, konserwacji wody i usuwania wody znajdują się w rozdziale „KONSERWACJA”.
- W odniesieniu do informacji dotyczących instalacji, zapoznaj się z poniższym akapitem podręcznika.

UWAGA:

- Przed użyciem sprawdź sprzęt. Należy powiadomić Bestway pod adresem obsługi klienta wymienionym w tej instrukcji o wszelkich uszkodzonych lub brakujących częściach w momencie zakupu. Sprawdź, czy komponenty sprzętu odpowiadają modelowi, który chciałeś kupić.
- Ten produkt nie jest przeznaczony do użytku komercyjnego.

ZACHOWAJ TE INSTRUKCJE

WYBRANA LOKALIZACJA

Wewnątrz i na zewnątrz, naziemne, przenośne okablowanie, przenośne spa

OSTRZEŻENIE: Wybrana lokalizacja musi obsługiwać właściwe obciążenie.

OSTRZEŻENIE: Należy zapewnić odpowiedni system drenażowy, aby poradzić sobie z przelewem wody zarówno w instalacjach wewnętrznych, jak i zewnętrznych.

- Zawsze należy zakładać pokrywę spa, aby zminimalizować straty ciepła podczas ogrzewania spa pomiędzy używaniami (ale nie podczas użytkowania). Upewnij się, że pokrywa jest dobrze dopasowana, zgodnie z instrukcjami, aby zmaksymalizować izolację. Zaleca się, aby osłona, gdy nie jest używana, była trzymana z dala od podłoża, aby zachować jej czystość (szczególnie powierzchnię w pobliżu powierzchni wody). Pokrywa powinna być przechowywana w odpowiednim miejscu, gdzie nie może zostać uszkodzona lub

- spowodować uszkodzenia.
- Sprawdź ustawioną temperaturę wody i rozważ obniżenie jej w czasie, gdy spa zazwyczaj nie będzie używane.
 - W zależności od warunków zewnętrznych, rozważ całkowite wyłączenie podgrzewacza, jeśli nie korzystasz ze spa przez dłuższy czas (gdzie spa zapewnia taką opcję, ale nadal utrzymuje resztkową dezynfekcję / wartości pH).
 - Zaleca się stosowanie izolacyjnej tkaniny podkładowej pod spa, aby zminimalizować straty ciepła przez dno spa.
 - Utrzymuj czyste filtry, aby zachować odpowiednie warunki pracy pompy i uniknąć niepotrzebnej wymiany wody i ponownego ogrzewania.
 - Utrzymuj spa z dala od miejsca odpoczynku, aby zminimalizować hałas.
 - Zaleca się, aby poprosić wykwalifikowanego wykonawcę lub inżyniera budowlanego o sprawdzenie, czy materiał nośny jest wystarczająco mocny, aby utrzymać maksymalne obciążenie projektowe spa, wody spa i kąpiących się. Przeczytaj wypełnione informacje o wadze na opakowaniu.
 - Zachowaj co najmniej 1m pustego miejsca wokół spa.
 - Skonsultuj się z lokalnymi władzami w sprawie przepisów dotyczących wody związanych z wygodnym zaopatrzeniem w wodę do napełniania spa.
 - Zaleca się, aby skonsultować się z ekspertami i / lub władzami lokalnymi w celu zastosowania lokalnych lub krajowych przepisów / regulacji dotyczących ogrodzeń zabezpieczających przed dziećmi, barier bezpieczeństwa, oświetlenia i innych wymogów bezpieczeństwa.
 - Nie kładź pokrywy na ziemi lub innej zabrudzonej powierzchni, gdy nie ma jej w spa.
 - Gdy używane jest spa, osłona powinna być umieszczona w czystym, suchym miejscu, w przeciwnym razie może zebrać brud i bakterie. Pokrywy nie powinny być kładzione na drewnianych stołach lub drewnianych deskach ze względu na ryzyko wybielenia drewna. Podnośnik pokrywy lub podobne urządzenie jest przydatne do zapewnienia, że pokrywa nie styka się z podłożem. Zdecydowanie zaleca się podnośnik do osłon w spa w przypadku wynajmu.

WAŻNE: Ze względu na łączną wagę Lay-Z-Spa, wody i użytkowników, niezwykle ważne jest, aby podłoże, na którym zainstalowano Lay-Z-Spa, było gładkie, płaskie, równe i zdolne do równomiernego

podtrzymywania ciężaru na cały okres użytkowania Lay-Z-Spa od momentu instalacji (nie na dywanie lub innym podobnym materiale). Jeśli Lay-Z-Spa zostanie umieszczone na powierzchni, która nie spełnia tych wymagań, wszelkie szkody spowodowane niewłaściwym podparciem nie są objęte gwarancją producenta. Właściciel Lay-Z-Spa jest odpowiedzialny za zapewnienie integralności położenia przez cały czas.

1. Instalacja wewnętrzna:

Zwróć uwagę na specjalne wymagania, jeśli instalujesz spa w pomieszczeniach.

- Wilgotność jest naturalnym efektem ubocznym instalacji Lay-Z-Spa. Określ wpływ wilgoci zawartej w powietrzu na odśnieżone drewno, papier itp. W proponowanej lokalizacji. Aby zminimalizować te efekty, najlepiej zapewnić odpowiednią wentylację wybranego obszaru. Architekt może pomóc określić, czy potrzebna jest większa wentylacja.
- Skonsultuj się z władzami lokalnymi w sprawie przepisów dotyczących instalacji.
- Regularnie utrzymuj odpowiednią wentylację w komorze spa (wentylacja i osuszanie), aby zachować bezpieczeństwo i komfort kąpiących się.
- Nie instaluj spa na dywanach lub innych materiałach podłogowych (np. Nieobrobionym korku, drewnie lub innych porowatych materiałach), które sprzyjają lub ukrywają wilgoć i bakterie, lub które mogą być dotknięte chemikaliami do uzdatniania wody stosowanymi w spa.
- Opróżnij spa przed wyjęciem go z pomieszczenia lub budynku.

2. Instalacja na zewnątrz:

- Podczas napełniania, opróżniania lub podczas użytkowania woda może wypływać ze spa. Dlatego Lay-Z-Spa powinien być zainstalowany w pobliżu odpływu podłogowego.
- Nie pozostawiaj powierzchni spa wystawionej na bezpośrednie działanie promieni słonecznych przez dłuższy czas.
- Skonsultuj się z lokalnymi profesjonalnymi instalatorami w sprawie warunków środowiskowych, takich jak wody gruntowe i ryzyko zamarznięcia.
- Zalecane do ochrony spa przed bezpośrednim działaniem promieni słonecznych jest stosowanie pokrywy, gdy spa nie jest w użyciu

LISTA KONTROLNA WSTĘPNEGO MONTAŻU

KONTROLA CZĘŚCI

Przed użyciem sprawdź sprzęt. Powiadom obsługę klienta Bestway® o wszelkich uszkodzonych lub brakujących częściach w momencie zakupu. Sprawdź, czy części przeznaczone są do modelu, który zamierzałeś kupić. Części montażowe odnoszą się do dostarczonej ulotki instalacyjnej.

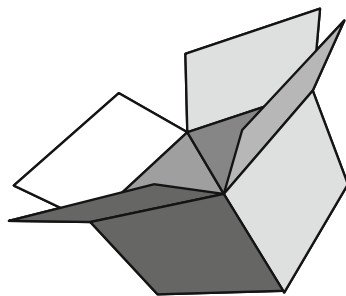

PRCD Test

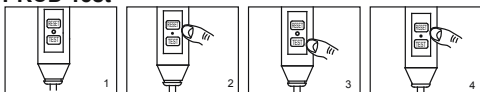

UWAGA: Rysunki wyłącznie w celach ilustracyjnych. Może nie odzwierciedlać rzeczywistego produktu. Nie w skali.

1. Włóż wtyczkę.
2. Naciśnij przycisk „RESET”, kontrolka zaświeci się.
3. Naciśnij przycisk „TEST”, kontrolka zgaśnie.
4. Naciśnij przycisk „RESET”, kontrolka zaświeci się.
5. Naciśnij przycisk „On / Off” przez 2 sekundy, pompa jest gotowa do użycia.



OSTRZEŻENIE: Przed włożeniem wtyczki do gniazdka sieciowego upewnij się, że natężenie prądu w gniazdku jest odpowiednie dla pompy.

OSTRZEŻENIE: Używanie przedłużacza lub adaptera z wieloma wtyczkami do podgrzewacza spa może spowodować przegrzanie wtyczki, powodując uszkodzenie sprzętu i otaczających przedmiotów. Spa jest urządzeniem elektrycznym klasy I i musi być podłączone bezpośrednio do uziemionego gniazdka. Zaleca się stosowanie wyłącznika gniazda odpornego na wilgoć i zdolnego do obciążenia dużą mocą. Przed korzystaniem ze spa regularnie sprawdzaj wtyczkę i gniazdo pod kątem oznak uszkodzenia - nie korzystaj ze spa, jeśli wtyczka lub gniazdo są uszkodzone. Jeśli nie masz pewności, co do jakości zasilania elektrycznego, przed użyciem skonsultuj się z wykwalifikowanym elektrykiem.

OSTRZEŻENIE: Wtyczkę PRCD należy przetestować przed każdym użyciem, aby uniknąć ryzyka porażenia prądem.

OSTRZEŻENIE: Nie należy używać pompy, jeśli test się nie powiedzie. Aby uzyskać pomoc, odwiedź sekcję pomocy technicznej na naszej stronie internetowej, www.bestwaycorp.com.

PODŁĄCZENIE ELEKTRYCZNE POMPY SPA

Zaleca się, aby wykwalifikowany elektryk podłączył pompę spa do zacisku wyrównania potencjałów przy użyciu co najmniej 2,5 mm² litego przewodu miedzianego.

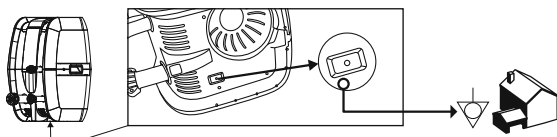

Podczas pompowania zauważysz, że powietrze zostanie usunięte z obszaru, w którym wąż powietrza łączy się z pompą, jest to normalne w przypadku wymagań technicznych.

Ważne: Nie zakrywaj otworów w podstawie węża do pompowania, ta operacja spowoduje nadmierne napełnienie poszycia i uszkodzenie konstrukcji.

Nie używaj sprężarki powietrza do nadmuchiwania basenu.

Nie ciągnij basenu po nierównym podłożu, ponieważ może to spowodować uszkodzenie poszycia basenowego. Czas pompowania podany tylko w celach informacyjnych.

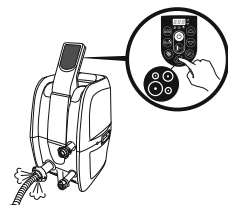

Kontrola zaworu powietrza (dla spa z szybkim zaworem napełniania / opróżniania)

Zawsze dokładnie sprawdź zawór powietrza przed napompowaniem, aby upewnić się, że nie ma wycieku powietrza. Jeśli zawór powietrza jest poluzowany, użyj dostarczonego klucza, aby przymocować zawór powietrza, wykonując następujące czynności:

Jedną ręką przytrzymaj tylną część zaworu powietrza od wewnętrznej strony ściany spa i obróć klucz w prawo.

UWAGA:

1. Nie dokręcaj zbyt mocno.
2. Nie reguluj złącza zaworu powietrza, gdy spa jest w użyciu

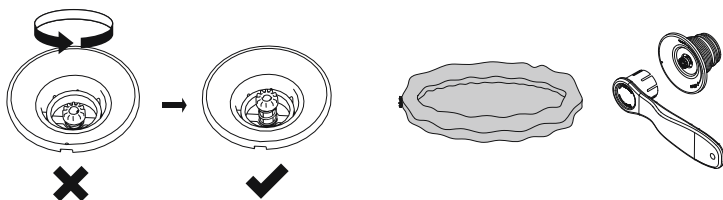

KORZYSTANIE Z SPA

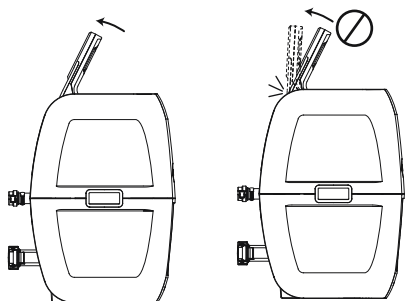

A. PRZYCIISK BLOKUJ / ODBLOKUJ: Pompa ma 5-minutową automatyczną blokadę, to światło włączy się. Aby zablokować lub odblokować pompę, umieść palec na przycisku blokady / odblokowania na 3 sekundy.



B. PRZYCIISK TIMERA OSZCZĘDZAJĄCEGO ENERGIĘ: Zaprojektowany, aby uniknąć marnowania energii, ustawiając czas i długość trwania cyklu ogrzewania spa. W ten sposób możesz cieszyć się spa o dowolnej porze bez potrzeby pozostawiania podgrzewacza włączonego cały czas.

KROK 1: Ustaw czas trwania grzania

1. Naciśnij przycisk , dioda LED zacznie migać.
2. Naciśnij przycisk lub , aby ustawić czas trwania grzania (od 1–999 godzin).
3. Naciśnij ponownie przycisk , aby potwierdzić czas grzania.

KROK 2: Ustaw liczbę godzin OD TERAZ, kiedy podgrzewacz ma się aktywować

1. Po ustawieniu czasu grzania, dioda LED zacznie migać.
2. Naciśnij przycisk lub , aby ustawić godziny do czasu aktywacji (od 0 do 999 godzin).
3. Naciśnij ponownie przycisk lub po prostu niczego nie dotykaj przez 10 sekund, aby potwierdzić ustawienie. Dioda LED będzie świecić światłem ciągłym i rozpocznie się odliczanie do włączenia grzałki. Aby zmodyfikować ustawienia timera: Naciśnij przycisk i użyj przycisku lub , aby wyregulować. Anuluj ustawienia: Naciśnij przycisk przez 2 sekundy.

UWAGA: Po ustawieniu na ekranie na przemian wyświetla się bieżąca temperatura i czas.

UWAGA: Regulacja timera (ilość czasu włączonego podgrzewacza) może być ustawiona w zakresie od 1 do 999 godzin;

Korekta czasu rezerwacji (liczba godzin OD TERAZ, kiedy podgrzewacz zacznie działać) może być ustawiona od 0 do 999 godzin. Jeśli zegar zostanie ustawiony na 0 godzin, ogrzewanie natychmiast się uruchomi.

Należy pamiętać, że licznik czasu działa tylko raz - użytkownik ustawia czas trwania cyklu grzania i liczbę godzin, od których zaczyna się cykl grzania. Timer NIE powtarza się aż do zresetowania.



C. Przycisk HEAT: Użyj tego przycisku, aby aktywować system podgrzewania. Kiedy dioda nad przyciskiem podgrzewania jest czerwona, system jest włączony. Gdy dioda świeci na zielono, woda ma zadaną temperaturę, a system grzewczy jest w spoczynku.

UWAGA: Jeśli system podgrzewania zostanie aktywowany, system filtracji uruchomi się automatycznie.

UWAGA: Po wyłączeniu systemu grzewczego system filtracyjny będzie nadal działał.

UWAGA: Jeśli grzejnik spa jest włączony, gdy temperatura wody spadnie poniżej 6°C (42,8 ° F), system grzewczy automatycznie podgrzeje wodę do 10°C (50 ° F).



D. PRZYCIISK SYSTEMU MASAŻU: Użyj tego przycisku, aby aktywować system masażu, który ma 30-minutową funkcję automatycznego wyłączenia. Lampka nad przyciskiem System masażu wyświetla się na czerwono po aktywacji.

WAŻNE: Nie uruchamiaj systemu masażu, gdy pokrywa jest założona. Powietrze

może gromadzić się wewnątrz spa i powodować nieodwracalne uszkodzenie osłony i obrażenia ciała.

UWAGA: System podgrzewania i masażu współpracują ze sobą, aby stworzyć ciepłe wrażenia z masażu.



E / G. PRZYCISKI REGULACJI TEMPERATURY: Naciśnięcie przycisków zwiększania lub zmniejszania temperatury spowoduje miganie diody LED.

Gdy miga, możesz ustawić żadaną temperaturę. Jeśli przytrzymasz te przyciski, wartości gwałtownie wzrosną lub spadną.

Żądane ustawienie temperatury pozostanie na wyświetlaczu LED przez 3 sekundy, aby potwierdzić nową wartość.

UWAGA: Domyślna temperatura wynosi 35 ° C (95 ° F).

UWAGA: Zakres regulacji temperatury wynosi od 20 ° C (68 ° F) do 40 ° C (104 ° F).



F. PRZYCISK WŁ. / WYL. .: Naciśnij ten przycisk przez 2 sekundy, aby

aktywować sterowanie/przyciski panelu, a dioda zmieni kolor na zielony. Naciśnij ten przycisk przez 2 sekundy, aby wyłączyć wszystkie aktualnie aktywne funkcje.



H. PRZEŁĄCZANIE CELSIUSZ / FAHRENHEIT: Temperatura może być wyświetlana w stopniach Fahrenheita lub Celsjusza.



I. PRZYCISK FILTRACJI WODY: Ten przycisk włącza i wyłącza pompę filtra.

Dioda nad przyciskiem filtracji wody świeci się po aktywacji na czerwono.



DIODA TIMERA OSZCZĘDZAJĄCEGO ENERGIĘ:

Migająca dioda LED oznacza, że ustawiasz czas grzania. Lampka zaświeci się, gdy zacznie działać funkcja ogrzewania.



Migająca dioda LED oznacza, że ustawiasz liczbę godzin OD TERAZ, kiedy podgrzewacz się włączy. Gdy dioda się świeci, ustawiona jest funkcja timera oszczędzającego energię.

UWAGA: Sprawność PODGRZEWACZA WODY może ulec zmianie w następujących warunkach:

- Gdy temperatura zewnętrzna jest niższa niż 15 ° C (59 ° F).
- Jeśli pokrywa nie znajduje się na miejscu, gdy funkcja ogrzewania jest włączona.

UWAGA: Aby wyświetlić bieżącą temperaturę wody, uruchom system filtracyjny na co najmniej minutę. Temperatura wody badana za pomocą zewnętrznego termometru może różnić się od temperatury wyświetlanej na panelu spa nawet o około 2 ° C (35,6 ° F).

INSTRUKCJA UŻYCIA W ZIMIE



- Możesz zostawić spa włączone zimą, gdy temperatura jest niższa niż 6 ° C (42,8 ° F). System Freeze Shield™ automatycznie utrzymuje temperaturę wody między 6 ° C (42,8 ° F) a 10 ° C (50 ° F) i zapobiega zamarzaniu wody.

Ważne: Jeśli temperatura wody jest niższa niż 6 ° C (42,8 ° F), grzejnik spa musi być zawsze włączony. W tym trybie system Freeze Shield™ może utrzymywać temperaturę wewnętrzną między 6 ° C (42,8 ° F) a 10 ° C (50 ° F), aby zapobiec uszkodzeniom, takim jak zamarzanie wody w rurach lub systemie cyrkulacji.

Ważne: jeśli system system Freeze Shield™ nie działa, w spa pojawi się alarm. Sprawdź stan swojego spa, jeśli temperatura zewnętrzna jest niższa niż 6 ° C (42,8 ° F). W przypadku długotrwałej nieobecności w domu, gdy istnieje ryzyko spadku temperatury poniżej 6 ° C (42,8 ° F), zdecydowanie zalecamy demontaż spa i przechowywanie go zgodnie z zaleceniami.

- Wszelkie szkody powstałe w wyniku korzystania ze spa w tych warunkach ponosi klient. Nie korzystaj ze spa, gdy temperatura otoczenia osiągnie -10 ° C (14 ° F).

RESET OGRZEWANIA

Podczas korzystania z Lay-Z-SPA po raz pierwszy lub po długim okresie braku aktywności, należy nacisnąć przycisk resetowania na pompie za pomocą małego i cienkiego przedmiotu.

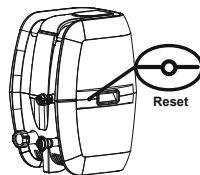

Jeśli temperatura na panelu sterowania (lub temperatura wody) nie zmieniła się 4-5 godzin po aktywacji systemu grzewczego, użyj cienkiego przedmiotu, aby nacisnąć PRZYCISK RESET i ponownie uruchom system grzewczy.

WAŻNE: System grzewczy nie będzie działał, jeśli temperatura zewnętrzna jest wyższa niż 40 ° C (104 ° F) lub jeśli Lay-Z-SPA znajduje się w bezpośrednim świetle słonecznym. W tych warunkach należy poczekać do chłodniej pory dnia, zanim naciśniesz PRZYCISK RESETU cienkim przedmiotem i ponownie uruchom system ogrzewania.

WAŻNE

Aby osiągnąć 40 ° C (104 ° F), wymagany czas ogrzewania zależy od początkowej temperatury wody i temperatury otoczenia, poniższe dane służą wyłącznie jako odniesienie. Aby wyświetlić bieżącą temperaturę wody, uruchom system filtracyjny na co najmniej minutę.

Temperatura otoczenia	Temperatura wody	Temperatura zadana	Czas ogrzewania
10°C(50°F)	10°C(50°F)	40°C(104°F)	18.5 h
15°C(59°F)	15°C(59°F)	40°C(104°F)	15 h
20°C(68°F)	20°C(68°F)	40°C(104°F)	11.5 h
25°C(77°F)	25°C(77°F)	40°C(104°F)	8.5 h
30°C(86°F)	30°C(86°F)	40°C(104°F)	5.5 h

- Pamiętaj, aby przykryć spa pokrywą spa za każdym razem, gdy włączona jest funkcja ogrzewania. Pozostawienie odkrytego spa wydłuży wymagany czas ogrzewania.
- Gdy spa jest wypełnione wodą, nie wyłączaj podgrzewacza spa, jeśli temperatura jest niższa niż 6 ° C (42,8 ° F).

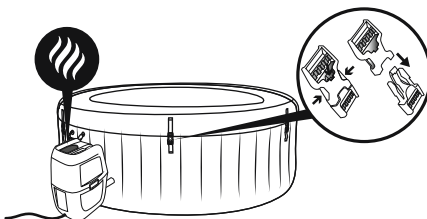

Zasilanie	Moc elementu masującego	Moc element grzewczego	Moc pompy wody
220-240V AC, 50Hz, jednofazowe 2,050W at 20°C	800W	2,000W at 20°C	50W

KONSERWACJA

UWAGA: Przed rozpoczęciem konserwacji spa należy upewnić się, że pompa jest odłączona od zasilania, aby uniknąć ryzyka obrażeń lub śmierci.

Uzupełnianie powietrza: Twoje spa będzie wymagało od czasu do czasu dodawania dodatkowego powietrza. Zmiany temperatury z dnia na noc zmieniają ciśnienie w spa i mogą spowodować pewien ubytek powietrza. Postępuj zgodnie z instrukcjami montażu i napompuj do wymaganego ciśnienia. Gdy konieczne jest użycie pompy do nadmuchania, należy zablokować węże, aby zapobiec wyciekaniu wody, a następnie odłączyć pompę, zakręcić nakrętkę (P00217), aby uniknąć wypływu wody z rury powietrznej.

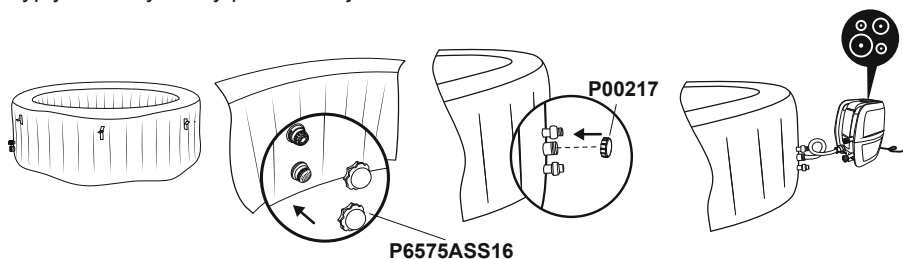

Konserwacja pokryw

Pokrywę należy okresowo czyścić wewnątrz i na zewnątrz za pomocą odpowiedniego roztworu, który obejmuje odpowiednią dezynfekcję (np. 10 mg / l wolnego chloru).

Konserwacja wkładu filtrującego

Aby woda w spa była czysta, codziennie sprawdzaj i czyść wkłady filtracyjne, postępując zgodnie z poniższymi instrukcjami.

UWAGA: Zalecamy wymianę wkładów filtracyjnych co tydzień lub gdy wkłady filtracyjne są zabrudzone i odbarwione, należy je wymienić.

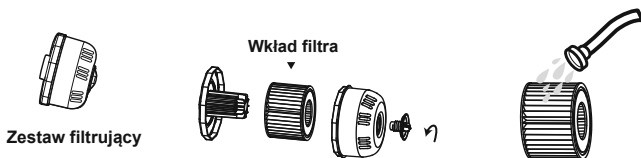

Utrzymanie wody

Wiele zanieczyszczeń w wodzie osadza się na powierzchniach poniżej linii wodnej. Te zanieczyszczenia mogą powodować rozwój bakterii, glonów lub grzybów. Zaleca się, aby spa były czyszczone tak regularnie, jak to konieczne. Po pewnym czasie na powierzchniach poniżej linii wodnej mogą pojawić się trwałe plamy lub biofilmy, mogą również wystąpić wysokie stężenia soli lub niepożądane produkty uboczne reakcji. W zależności od warunków higienicznych, czystości, widoczności, zapachu, zanieczyszczeń i plam, zaleca się całkowitą zmianę wody i czyszczenie / dezynfekcję spa. Podczas opróżniania spa należy przestrzegać przepisów i instrukcji dotyczących spuszczenia wody. Konieczne jest utrzymanie czystej i zrównoważonej chemicznie wody spa. Samo czyszczenie wkładu filtra nie wystarczy do prawidłowej konserwacji, zalecamy stosowanie chemikaliów basenowych w celu utrzymania kondycji chemicznej wody i tabletek chlorowych lub bromowych (nie używaj granulatów) z dozownikiem chemikaliów. Jakość wody jest bezpośrednio związana z częstotliwością

użytkowania, liczbą użytkowników i ogólną konserwacją spa. Wodę należy wymieniać co 3 dni, jeśli woda nie jest poddawana obróbce chemicznej. Zdecydowanie zaleca się stosowanie wody z kranu do napełniania spa, aby zminimalizować wpływ niepożądanych treści, takich jak minerały. Oczyszczone powinny być także obszary relaksacyjne i te w których przebywamy boso. Żadna woda czyszcząca nie może dostać się do spa lub obiegu wody spa. Zanieczyszczenia i środki czyszczące należy dokładnie spłukać, aby wykluczyć je z otoczenia spa.

Uwaga: Zalecamy wzięcie prysznica przed użyciem Lay-Z-Spa, ponieważ produkty kosmetyczne, płyny i inne pozostałości na skórze mogą szybko obniżyć jakość wody. Aby użyć dozownika chemikaliów, należy postępować zgodnie z poniższą instrukcją.

Używanie tabletek chemicznych (brak w zestawie):

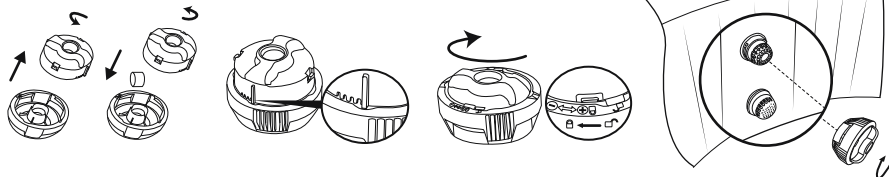

Ważne: Nie używaj granulatu ani nie wrzucaj tabletek bezpośrednio do wody, substancja chemiczna osadza się na dnie i uszkadza materiał oraz odbarwia PVC.

Używanie chemii w płynie (brak w zestawie):

Ważne: dodawaj płyn chemiczny w małych dawkach na środek basenu, unikając bezpośredniego kontaktu chemikaliów z powierzchnią spa, bezpośredni kontakt chemikaliów z materiałem spa uszkodzi materiał i odbarwi powierzchnię.

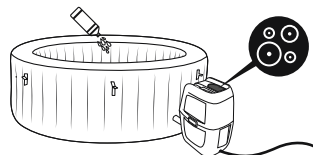

UWAGA: Wyjmij dozownik chemikaliów ze spa, gdy spa jest używane.

WAŻNE: Po przeprowadzeniu konserwacji chemicznej i przed skorzystaniem ze spa użyj zestawu testowego (brak w zestawie), aby przetestować chemię wody.

Zalecamy utrzymanie wody zgodnie z poniższą tabelą.

pH	Całkowita alkaliczność	Wolny chlor
7.4-7.6	80-120ppm	2-4ppm

UWAGA: Uszkodzenia wynikające z braku równowagi chemicznej nie są objęte gwarancją. Chemikalia w basenie są potencjalnie toksyczne i należy się z nimi obchodzić ostrożnie. Istnieją poważne zagrożenia dla zdrowia spowodowane oparami chemikaliów oraz nieprawidłowym etykietowaniem i przechowywaniem pojemników z chemikaliami. Aby uzyskać więcej informacji na temat konserwacji chemicznej, skontaktuj się z lokalnym sprzedawcą detalicznym. Zwróć szczególną uwagę na instrukcje producenta chemikaliów. Szkody w spa wynikające z niewłaściwego użycia chemikaliów i niewłaściwego zarządzania wodą w spa nie są objęte gwarancją.

Ważne: Nadmierne użycie chemikaliów spowoduje odbarwienie druku i wszystkich punktów materiału spa, w najgorszym przypadku uszkodzi strukturę poszycia spa.

DEMONTAŻ I PRZECHOWYWANIE

WYPUSZCZANIE WODY W SPA

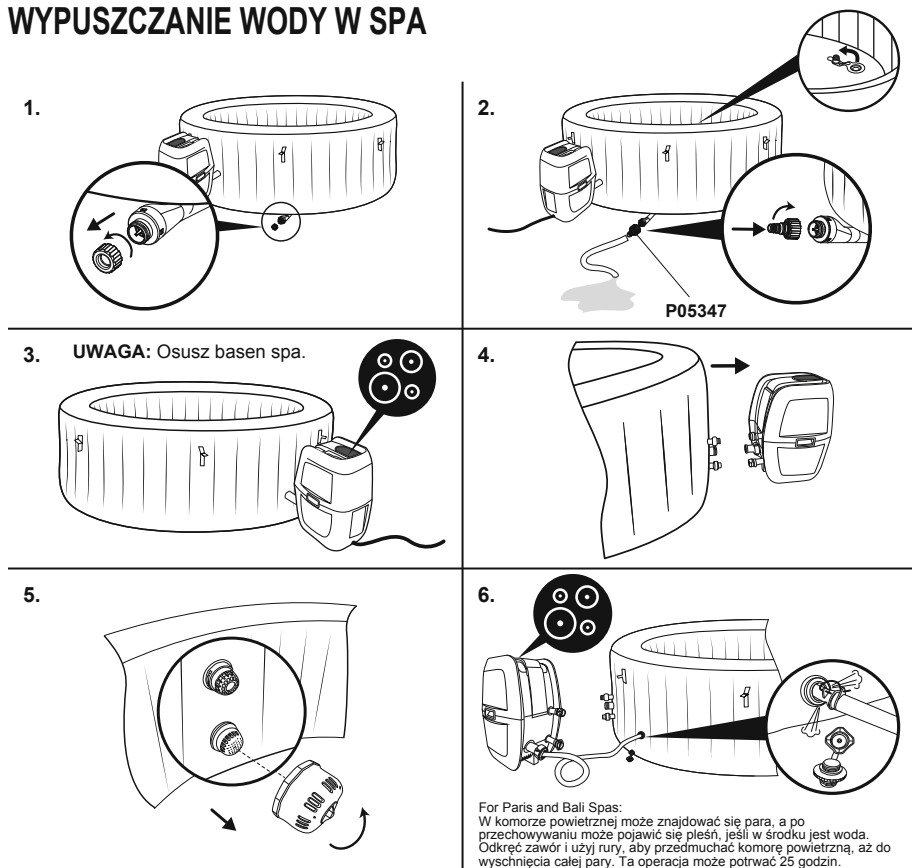

Tylko dla spa Drop Stitch

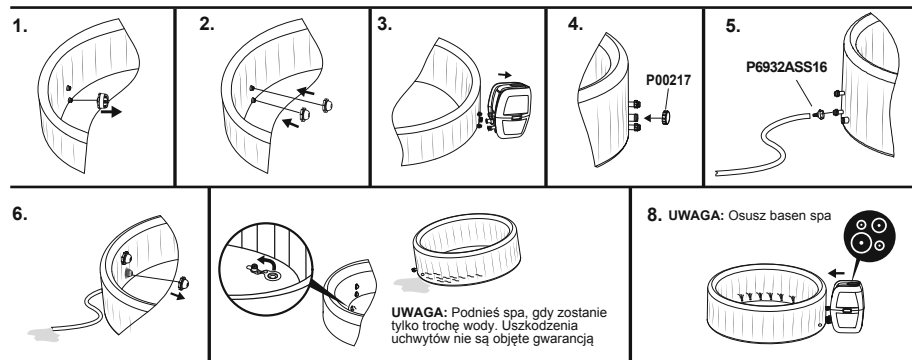

Upewnij się, że spa i pompa są całkowicie suche. Jest to niezbędne, aby przedłużyć żywotność spa. Zalecamy stosowanie pompy do suszenia spa, pompy i rur. Wyjmij zestawy filtrów i wyrzuć zużyte wkłady filtrów. Ponownie przymocuj dwie zatyczki do zaworów wlotowych i wylotowych spa. Zaleca się przechowywanie spa w oryginalnym opakowaniu w ciepłym [powyżej 15 ° C (59 ° F)] i suchym miejscu.

CZYSZCZENIE SPA

Resztki detergentów i rozpuszczone ciała stałe z kostiumów kąpielowych i chemikaliów mogą gromadzić się na ścianach spa. Użyj mydła i wody, aby wyczyścić ściany i dokładnie splucz.

UWAGA: NIE używaj twardych szczotek ani ściernych środków czyszczących.

WYPUSZCZANIE POWIETRZA

Twoje spa jest wyposażone w funkcję wypompowywania powietrza, która usuwa całe powietrze z wnętrza komory, aby ułatwić pakowanie i przechowywanie.

Zawór powietrza

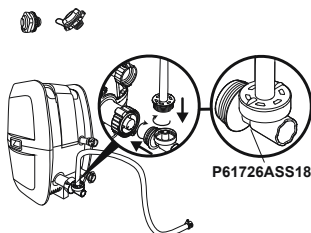

P61727ASS18

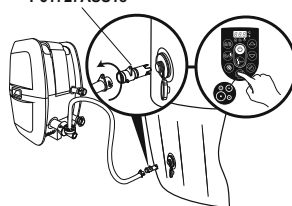

Zawór szybkiego pompowania/wypuszczenia

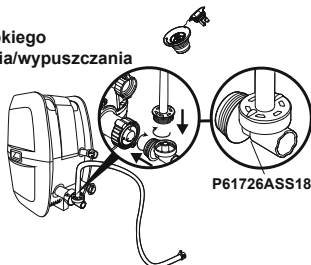

P05344

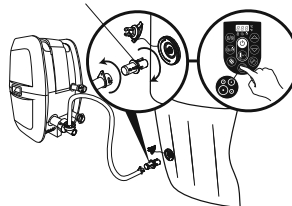

NAPRAWA

Do części PVC.

Jeśli spa jest podarte lub przebite, użyj dostarczonej łatki do naprawy o dużej wytrzymałości.

1. Oczyszcz obszar do naprawy.
2. Ostrożnie oderwij plaster.
3. Naciśnij łatkę na obszarze, który chcesz naprawić.
4. Poczekaj 30 sekund przed ponownym napompowaniem

Dla materiału Tritech PVC.

Jeśli spa jest rozerwane lub przebite, użyj dostarczonej łatki naprawczej PCV i kleju (nie ma w zestawie), wykonując następujące czynności:

1. Oczyszcz i osusz obszar do naprawy.
2. Wytnij dostarczoną łatkę PCV na odpowiedni rozmiar.
3. Użyj kleju (brak w zestawie), aby pokryć jedną stronę świeżo pociętego plastru. Upewnij się, że klej jest równomiernie rozłożony.
4. Odczekaj 30 sekund, a następnie umieść wycięty plaster klejem na stronę uszkodzonego obszaru.
5. Wygląd wszelkie pęcherzyki powietrza, które mogą zostać pod spodem, i ścisłaj mocno przez dwie minuty.
6. Produkt jest ponownie gotowy do użycia. Powtórz ten proces, jeśli pojawią się dalsze wycieki.
7. Odczekaj 30 minut przed ponownym napompowaniem



Dyspozycja









Zużytych produktów elektrycznych nie należy wyrzucać razem z odpadami domowymi. Przetwarzaj w miejscu, w którym istnieją urządzenia. Skontaktuj się z lokalnymi władzami lub sprzedawcą w celu uzyskania porady dotyczącej recyklingu.

ROZWIĄZYWANIE PROBLEMÓW

Bestway stara się zapewnić najbardziej bezproblemowe SPA na rynku. Jeśli wystąpią jakiegokolwiek problemy, nie wahaj się skontaktować z Bestway lub autoryzowanym sprzedawcą. Oto kilka przydatnych wskazówek, które pomogą Ci zdiagnozować i naprawić niektóre typowe źródła problemów.

Problemy	Prawdopodobne przyczyny	Rozwiązania
Pompa nie działa	<ul style="list-style-type: none"> - Brak prądu - Uszkodzone obwody zasilania 	<ul style="list-style-type: none"> - Sprawdź źródło zasilania - Aby uzyskać pomoc, odwiedź sekcję wsparcia na naszej stronie internetowej www.bestwaycorp.com
Pompa nie grzeje prawidłowo	<ul style="list-style-type: none"> - Zbyt niska nastawa temperatury - Brudny wkład filtra - Wyłącznik termiczny odcięty - Spa nie jest przykryte - Uszkodzenie elementu grzejnego lub wyłączenie bezpiecznika 	<ul style="list-style-type: none"> - Ustawij wyższą temperaturę w odniesieniu do pracy pompy sekcji - Oczyszć / wymień wkład filtra. patrz rozdział czyszczenia i wymiany wkładu filtra - Odłącz pompę i włóż wtyczkę do suchego, chłodnego miejsca. Uruchom ponownie pompę tylko wtedy, gdy temperatura wody osiągnie 35 ° C (95 ° F) lub mniej - Załóż pokrywę - Aby uzyskać pomoc, odwiedź sekcję wsparcia na naszej stronie internetowej www.bestwaycorp.com
System Lay-Z-Massage nie działa	<ul style="list-style-type: none"> - Pompa powietrza przegrzewa się - Masaż Lay-Z-Spa zatrzymuje się automatycznie - Pompa powietrza jest uszkodzona 	<ul style="list-style-type: none"> - Odłącz pompę i odczekać dwie godziny, aż pompa ostygnie. Włóż wtyczkę i naciśnij przycisk systemu masażu Lay-Z - Naciśnij przycisk systemu masażu Lay-Z, aby ponownie aktywować - Aby uzyskać pomoc, odwiedź sekcję wsparcia na naszej stronie internetowej www.bestwaycorp.com
Adaptory pompy nie są wypoziomowane z adapterami spa	Jedną z cech PVC jest to, że zmienia kształt, co jest normalne	- Podnieść pompę drewnem lub innym rodzajem izolowanego materiału, aby dopasować poziom adapterów pompy do adapterów spa
Wyciek z basenu spa	<ul style="list-style-type: none"> - Spa jest rozdarłe lub przebite - Zawór powietrza jest luźny 	<ul style="list-style-type: none"> - Użyj dostarczonej łatki naprawczej - Za pomocą wody z mydłem zakryj zawór powietrzny, aby sprawdzić, czy powietrze nie przecieka, jeśli tak, użyj dołączonego klucza, aby przymocować zawór powietrza, wykonując następujące kroki: <ol style="list-style-type: none"> 1. Opróżnij SPA. 2. Jedną ręką przytrzymaj tylną część zaworu powietrza od wewnętrznej strony ściany spa i przekręć klucz w prawo.
Woda nie jest czysta	<ul style="list-style-type: none"> - Niewystarczający czas filtrowania - Brudny wkład filtra - Niewłaściwa konserwacja wody 	<ul style="list-style-type: none"> - Zwiększ czas filtracji - Wyczyść / wymień wkład filtra (patrz sekcja Czyszczenie i wymiana wkładu filtra) - Patrz instrukcje producenta chemikaliów
Test PRCD nie powiódł się	Coś nie tak z SPA	Aby uzyskać pomoc, odwiedź sekcję wsparcia na naszej stronie internetowej www.bestwaycorp.com
Panel sterowania nie działa	<p>Panel sterowania ma automatyczną blokadę, która jest aktywowana po 5 minutach bezczynności. Wyświetlacz LED ma jedną ikonę: . Jeśli ikona blokady jest podświetlona, panel sterowania jest zablokowany.</p> <ul style="list-style-type: none"> - Panel sterowania nie jest włączony. 	<ul style="list-style-type: none"> - Aby odblokować panel sterowania, naciśnij  przycisk przez 3 sekundy. Jeśli panel sterowania nie odblokuje się, uruchom ponownie pompę - odłącz i podłącz pompę - Naciśnij przycisk on / off na 2 sekundy. Aby uzyskać pomoc, odwiedź sekcję wsparcia na naszej stronie internetowej www.bestwaycorp.com
Jakiego rodzaju chemikalia powinny być używane do konserwacji wody?	Skontaktuj się z lokalnym dostawcą chemikaliów w celu uzyskania informacji o konserwacji chemicznej. Zwróć szczególną uwagę na instrukcje producenta chemikaliów	
Woda wycieka z adapterów między pompą a spa	<ul style="list-style-type: none"> - Brakuje uszczelek wewnątrz złącz pompy - Uszczelki nie są we właściwej pozycji - Uszczelki są uszkodzone. - Złącza nie są prawidłowo dokręcone. 	<ul style="list-style-type: none"> - Załóż korki na porty spa, aby zapobiec wyciekaniu wody i odłącz pompę. - Sprawdź, czy uszczelki są na miejscu. - Jeśli uszczelki nie są we właściwej pozycji, rozkręć złącza i ustaw uszczelki we właściwej pozycji. - Jeśli uszczelki są uszkodzone, należy je wymienić. Aby uzyskać pomoc, odwiedź sekcję wsparcia na naszej stronie internetowej www.bestwaycorp.com - Jeśli uszczelki są w prawidłowym położeniu, złącza nie są prawidłowo dokręcone. Podłącz pompę do spa, ręcznie dokręć złącza i zdejmij zaślepki z portów spa. W przypadku wycieku dokręć złącze, dopóki wyciek nie ustanie.

KODY BŁĘDÓW

PRZYCZYNY	POWODY	ROZWIĄZANIA
<p>Czujniki przepływu wody działają bez naciskania przycisku filtra lub ogrzewania.</p> 	<ol style="list-style-type: none"> 1. Łożki czujnika przepływu wody nie wróciły do prawidłowej pozycji. 2. Czujniki przepływu wody są uszkodzone. 	<ol style="list-style-type: none"> 1. Delikatnie odłącz wtyczkę, uderz w bok pompy, ale nie gwałtownie, i podłącz ją ponownie. 2. Aby uzyskać pomoc, odwiedź sekcję wsparcia na naszej stronie internetowej www.bestwaycorp.com
<p>Po uruchomieniu lub podczas funkcji filtrowania lub ogrzewania czujniki przepływu wody nie wykrywają przepływu wody.</p> 	<ol style="list-style-type: none"> 1. Zapomniałeś usunąć 2 zatyczki z korka z basenu. 2. Wkłady filtra są brudne. 3. Aktywny filtr lub system grzewczy i umieść rękę przed rurą wylotową wewnątrz basenu, aby sprawdzić, czy możesz poczuć wypływ wody. a. Jeśli woda nie wypływa, pompa wody jest zepsuta. b. Woda wypływa, ale błąd E_02 jest wyświetlany, czujniki przepływu wody są uszkodzone. 4. Zapchany filtr. 5. Wygięte rury lub słaby przepływ wody przez plastikowe rury niecki basenowej. 6. Filtry wstępne są zablokowane: Filtry wstępne mogą zostać zablokowane przez twardą wodę z powodu nagromadzenia wapnia. 7. Uszkodzone uszczelki Uszczelki w złączach spa mogą ulec zniszczeniu lub zużyciu. 	<ol style="list-style-type: none"> 1. Zdejmij 2 zatyczki ograniczające, patrz rozdział Montaż w Podręczniku użytkownika. 2. Wyjmij zestaw filtrów z wnętrza basenu i nacisnij filtr lub przycisk ogrzewania. Jeśli nie pojawi się żaden alarm, wyczyść lub wymień wkłady filtracyjne, zainstaluj zestaw filtrów wewnątrz basenu. 3. Aby uzyskać pomoc, odwiedź sekcję wsparcia na naszej stronie internetowej www.bestwaycorp.com 4. Oczyszcz filtr i sprawdź, czy nie jest uszkodzony. W razie potrzeby wymień lub zainstaluj ponownie. Aby uzyskać pomoc, odwiedź sekcję wsparcia na naszej stronie internetowej www.bestwaycorp.com 5. Sprawdź połączenia spa, zwróć uwagę czy rury się nie wyginają. Aby uzyskać pomoc, odwiedź sekcję wsparcia na naszej stronie internetowej www.bestwaycorp.com 6. Opróżnij spa i umieść wąż ogrodowy w rurach, aby pozbyć się zanieczyszczeń. Aby upewnić się, że wszystkie zanieczyszczenia zostały usunięte, wykonaj operację z zewnątrz i wewnątrz spa. Użyj szczoteczki do zębów, aby usunąć wszelkie uporczywe zanieczyszczenia. Aby uzyskać pomoc, odwiedź sekcję wsparcia na naszej stronie internetowej www.bestwaycorp.com 7. Sprawdź uszczelki wewnątrz złącza pod kątem uszkodzeń. Odkręć złącza i wyjmij podkładkę w celu dalszej kontroli. Aby uzyskać pomoc, odwiedź sekcję wsparcia na naszej stronie internetowej www.bestwaycorp.com
<p>Termometr pompy odczytuje temperaturę wody poniżej 4 °C (40 °F).</p> 	<ol style="list-style-type: none"> 1. Temperatura wody jest niższa niż 4 °C (40 °F) 2. Jeśli temperatura wody jest wyższa niż 7 °C (44,6 °F), termometr pompy jest uszkodzony. 	<ol style="list-style-type: none"> 1. Spa nie jest przystosowane do pracy przy temperaturze wody niższej niż 4 °C (40 °F). Odłącz pompę i ponownie uruchom pompę tylko wtedy, gdy temperatura wody osiągnie 6 °C (43 °F). 2. Aby uzyskać pomoc, odwiedź sekcję wsparcia na naszej stronie internetowej www.bestwaycorp.com
<p>Termometr pompy odczytuje temperaturę wody powyżej 50 °C (122 °F).</p> 	<ol style="list-style-type: none"> 1. Temperatura wody przekracza 50 °C (122 °F) 2. Jeśli temperatura wody jest niższa niż 45 °C (113 °F), termometr pompy jest uszkodzony. 	<ol style="list-style-type: none"> 1. Spa nie jest przystosowane do pracy przy temperaturze wody wyższej niż 40 °C (104 °F). Odłącz pompę i ponownie uruchom pompę tylko wtedy, gdy temperatura wody osiągnie 38 °C (100 °F) lub mniej. WAŻNE: Przed ponownym uruchomieniem pompy nacisnij przycisk resetowania pompy. 2. Aby uzyskać pomoc, odwiedź sekcję wsparcia na naszej stronie internetowej www.bestwaycorp.com
<p>Połączenia termometru pompy mają problemy.</p> 	<ol style="list-style-type: none"> 1. Złącza termometru pompy nie działają prawidłowo. 2. Termometr pompy jest uszkodzony. 	<p>Aby uzyskać pomoc, odwiedź sekcję wsparcia na naszej stronie internetowej www.bestwaycorp.com</p>
<p>Wyłącznik termiczny z resetowaniem ręcznym ma problem.</p> 	<p>Wyłączenie termiczne ręcznego resetowania wyłącza się.</p>	<ol style="list-style-type: none"> 1. Odłącz pompę i nacisnij przycisk resetowania, a następnie ponownie podłącz pompę. 2. W przypadku, gdy alarm nadal pozostaje, sprawdź sekcję PRZYCIŚK RESET w instrukcji. 3. Aby uzyskać pomoc, odwiedź sekcję wsparcia na naszej stronie internetowej www.bestwaycorp.com
<p>Brak uziemienia</p> 	<ol style="list-style-type: none"> 1. Uziemienie instalacji w domu jest nieprawidłowe 2. Pompa ma problem z uziemieniem. 	<p>Aby uzyskać pomoc, odwiedź sekcję wsparcia na naszej stronie internetowej www.bestwaycorp.com</p>

FONTOS BIZTONSÁGI UTASÍTÁSOK	pg 234
ÖSSZEÁLLÍTÁS ELŐTTI ELLENŐRZŐLISTA	pg 243
A FÜRDŐ HASZNÁLATA	pg 245
KARBANTARTÁS	pg 248
SZÉTSZERELÉS ÉS TÁROLÁS	pg 250
HIBAELEHÁRÍTÁS	pg 252
HIBAKÓDOK	pg 253



LÁTOGASSA MEG A BESTWAY YOUTUBE-CSATORNÁJÁT

**ÚTMUTATÓ
VIDEÓKATLÁSD ITT:
BESTWAYCORP.COM/SUPPORT**

FONTOS BIZTONSÁGI UTASÍTÁSOK

BIZTONSÁGI UTASÍTÁSOK

Figyelmesen olvassa el, értse meg és kövesse a használati útmutató utasításait a fürdőmedence felállítása és használata előtt.

FONTOS BIZTONSÁGI UTASÍTÁSOK – MINDEN UTASÍTÁST OLVASSON EL, ÉS TARTSA BE AZ AZOKBAN FOGLALTAKAT.

FIGYELMEZTETÉS:

- A fürdőmedencét maradékáram-működtetésű megszakítóval (RCD) rendelkező hálózati áramellátásról kell működtetni, a névleges üzemi maradékáram pedig nem haladhatja meg a 30 mA-t.
- A fürdőt földeléssel rendelkező hálózati aljzathoz csatlakoztassa, ehhez pedig használjon dugóval és 10 mA kioldási áramerősséggel rendelkező áram-védőkapcsolós készülékkel (PRCD) szerelt tápkábelt.
- A szivattyút minden használat előtt ellenőrizni kell. Az ellenőrzéssel kapcsolatosan tartsa be a szivattyú útmutatójában foglaltakat.
- A tápkábel sérülése esetén a sérült kábelt a veszély elkerülése érdekében a gyártóval, a gyártó szervizügynökségével vagy hozzájuk hasonlóan képzett személlyel le kell cseréltetni.
- Az áramütésveszély csökkentése érdekében az egység elektromos hálózathoz való csatlakoztatásához ne használjon hosszabbítót, hanem gondoskodjon megfelelően elhelyezett aljzatról.
- Használat közben a berendezés semelyik része sem lehet a fürdő fölött elhelyezve.
- Az áram alatti részeket tartalmazó részegységekhez – a 12 V-ot nem meghaladó biztonsági, extra alacsony feszültséggel ellátott részegységek kivételével – a fürdőmedencében tartózkodó személyek semmiképpen sem férhetnek hozzá; az elektromos részegységeket – a távvezérlő készülékek kivételével – úgy kell elhelyezni, illetve rögzíteni, hogy azok ne eshessenek a fürdőmedencébe.
- A fürdőmedencét földelt áramforrásra kell csatlakoztatni.
- Az épület falán lévő tápforrásnak legalább 4 m-re kell lennie a medencétől.
- **Figyelmeztetés: Mindig tartsa a dugót szárazon! Nedves dugót a konnektorba dugni szigorúan tilos!**
- A csatlakozót csak állandó bekötésű fali aljzatba szabad közvetlenül csatlakoztatni.
- Fontos, hogy a fürdőmedence felállítását követően a dugalj hozzáférhető legyen.

VIGYÁZAT: A hőmegszakító véletlen visszakapcsolása miatti veszély elkerülése érdekében a készülék nem látható el árammal külső

kapcsolóberendezésről (pl. időzítő), illetve nem köthető be olyan áramkörbe, melyet gyakran kapcsol be és ki a szolgáltató.

A fürdő 3–5 évnyi használata után annak megfelelő biztonságossága és teljesítménye érdekében hívjon ki egy helyi, képesített karbantartó technikust. Az elektromos egység fő részegységeit (pl. fűtőelem, levegőventilátor-motor és visszacsapószelepek) szakemberrel ellenőriztetni kell, és szükség esetén – szintén szakemberrel – le kell cseréltetni.

• AZ ÁRAMÚTÉS ELKERÜLÉSE ÉRDEKÉBEN NE HASZNÁLJA A FÜRDŐMEDENCÉT ESŐBEN, MENNYDÖRGÉSEK ÉS VILLÁMLÁSOK KÖZEPETTE.

- Soha ne viseljen a fürdőmedencében kontaktlencsét.
- Ne használja a fürdőmedencét vegyszeres karbantartás közben.
- Hosszabbítókábelek nem használhatók.
- Ne dugja be és ne húzza ki a készülék dugóját nedves kézzel
- Mindig válassza le a készüléket az áramellátásról:
 - tisztítás vagy más karbantartás esetén
 - ha szünnapokon felügyelet nélkül hagyja
- Ha a készüléket előre láthatólag hosszabb ideig nem fogja használni (pl. télen), a fürdő- vagy medencekészletet szét kell szerelni, és beltérben kell tárolni.
- Biztonsági okokból kizárólag a fürdőmedence gyártója által mellékelte vagy jóváhagyott tartozékokat használjon.
- Ne helyezze a fürdőmedencét csúszós felületre, illetve a telepítés előtt bizonyosodjon meg arról, hogy a felület mentes az éles tárgyaktól.
- Soha ne tegyen elektromos tápforrásokat vagy készülékeket (pl. lámpa, telefon, rádió vagy televízió) a fürdőmedence 2 m-es környezetébe.
- **Vigyázat:** A készülék használata, illetve (újra)összeszerelése előtt, kérjük, minden alkalommal olvassa el az útmutatót.
- Órizza meg az útmutatót biztos helyen. Az útmutató elvesztése esetén, kérjük, vegye fel a kapcsolatot a gyártó vállalattal, vagy keresse meg a következő weboldalon: www.bestwaycorp.com
- **Figyelmeztetés:** Az elektromos biztonság érdekében a tápvezetékbe hordozható kivitelű áram-védőkapcsolós készülék (PRCD készülék) lett beépítve. 10 mA-nél magasabb szivárgó áram esetén a készülék beavatkozik, és megszakítja az áramellátást – ilyen esetben, kérjük, azonnal húzza ki a fürdőt a dugóból, és ne használja tovább. Ne állítsa vissza saját maga a terméket, hanem a termék megjavításához hívja ki a helyi szervizügynökséget.
- Ez a készülék 8 éves kortól használható, illetve a fizikailag, érzékszervileg vagy szellemileg korlátozott, továbbá a kellő tapasztalattal vagy tudással nem

rendelkező személyek a készüléket csak felügyelet mellett, vagy a készülék biztonságos használatával kapcsolatos ismeretek megszerzését és a járulékos veszélyek megértését követően használhatják. A gyermekek nem játszhatnak a készülékkel. (EU-s piacra szánt termék esetén)

- A tisztítást és felhasználói karbantartást csak 18 évet betöltött, az elektromos áramütés veszélyeivel tisztában lévő felnőttek végezhetik. Ez a készülék nem használható fizikailag, érzékszervileg vagy szellemileg korlátozott, továbbá a kellő tapasztalattal vagy tudással nem rendelkező személyek (és gyermekek) által, kivéve felügyelet mellett, vagy ha a készülék biztonságos használatával kapcsolatosan útmutatást kaptak egy, a biztonságukért felelős személytől. A gyerekeket felügyelni kell, hogy ne hagyják játszani a készülékkel. (EU-n kívüli piacra szánt termék esetén)
- A víz vonzza a gyermekeket – minden használatot követően tegye föl a fürdőmedencére a fedelét.
- Ne temesse be a kábelt! Úgy helyezze el a kábelt, hogy az a lehető legkevésbé legyen kitéve fűnyírónak, sövénynyírónak és más berendezésnek.
- **VESZÉLY** - Véletlen fulladás kockázata (különösen 5 évnél kisebb gyermekeknél). Fordítson kellő figyelmet annak a megelőzésére, hogy gyermekek felügyelet nélkül férhessenek a fürdőmedencéhez. Ez biztosítható azzal, hogy egy felnőtt rögzíti a fürdőmedence megközelítését lehetővé tevő eszközt, vagy ha biztonsági védőeszközt telepít a fürdőmedencére. A fürdőmedence során esetlegesen előforduló balesetek megelőzése végett bizonyosodjon meg arról, hogy a gyermekek folyamatosan felnőtt felügyelete mellett legyenek.
- **VESZÉLY** - Sérülésveszély. A beszívó szerelvényeket a szivattyú által létrehozott adott vízáramnak megfelelően méreteztük. Amennyiben a beszívó szerelvények vagy a szivattyú cserére szorul, mindenképpen kompatibilis áramlási sebességgel rendelkező alkatrészeket használjon. Soha ne működtesse a fürdőmedencét, ha a beszívó szerelvények megsérültek vagy hiányosak. Soha ne cserélje beszívó szerelvényt az eredeti beszívó szerelvényen jelölnél kisebb áramlási sebességgel bíró alkatrészsel.
- **SÉRÜLÉSVESZÉLY**. Soha ne működtesse a fürdőmedencét sérült vagy hiányzó bemenő-, illetve kimenőcsövekkel. Soha ne próbálja meg maga kicserélni a bemenő, illetve kimenőcsöveket. Mindig forduljon a legközelebbi Bestway értékesítés utáni szolgálatához.
- **ÁRAMÜTÉSVESZÉLY**. Az összes fémfelülettől legalább 2 m távolságban telepítse.
- **ÁRAMÜTÉSVESZÉLY**. A fürdőmedencében, illetve nedves testtel soha ne működtessen elektromos készülékeket. Soha ne tegyen elektromos készülékeket (pl. lámpa, telefon, rádió vagy televízió) a fürdőmedence 2 m-es

környezetébe.

- Terhes nőknél a huzamosabb meleg vízben tartózkodás károsíthatja a magzatot. Ne engedje, hogy a fürdőt egyhuzamban 10 percnél tovább használják.

• **A SÉRÜLÉS VESZÉLYÉNEK CSÖKKENTÉSE ÉRDEKÉBEN:**

A. A fürdőmedence vízhőmérséklete sosem lehet nagyobb, mint 40 °C (104 °F). Fejnőttek esetén a 38 és 40 °C (100 és 104 °F) közötti vízhőmérséklet számít egészségesnek és kényelmesnek. Fiatal gyermekek, illetve 10 percnél hosszabb fürdőzés esetén ennél alacsonyabb vízhőmérséklet javasolt.

B. Tekintettel arra, hogy a túl magas vízhőmérséklet a terhesség első hónapjaiban a magzat károsodását okozhatja, a terhes vagy elképzelhetően terhes nőknél a fürdőmedence vízhőmérsékletet 38 °C-ra (100 °F) kell korlátozni.

C. A fürdőmedencébe való beszállás előtt a felhasználónak pontos hőmérővel meg kell mérnie a vízhőmérsékletet, mivel a vízhőmérséklet-szabályozó tőrés eltérő lehet.

D. A fürdőmedence-használat előtti alkohol- vagy drogfogyasztás, illetve gyógyszerhasználat öntudatvesztést okozhat, ami fulladáshoz vezethet.

E. Túlsúlyos, szívbeteg, alacsony vagy magas vérnyomású, keringésrendszer-zavaros, illetve cukorbeteg személyeknek a fürdőmedence használata előtt ki kell kérniük orvosuk véleményét.

F. A gyógyszerrel kezelt személyeknek a fürdőmedence használata előtt ki kell kérniük orvosuk véleményét, mivel egyes gyógyszerek álmoságot okozhatnak, míg mások hatással lehetnek a szívverésre, vérnyomásra, illetve a vérkeringésre.

G. Minden esetben kerülje a fej teljes mértékű vízbe merítését.

H. Ne igyon a medence vízből.

• **A SÉRÜLÉS VESZÉLYÉNEK CSÖKKENTÉSE ÉRDEKÉBEN:** Soha ne töltsön be 40 °C-nál (104 °F) melegebb vizet közvetlenül a fürdőmedencébe.

- Az alkohol- vagy drogfogyasztás, illetve gyógyszerhasználat nagy mértékben növelheti a halállal járó hipertermia veszélyét. Hipertermia akkor következik be, ha a test hőmérséklete több fokkal a 37 °C-os (98,6 °F) normál testhőmérséklet fölé emelkedik. A hipertermia tünetei többek között a test belső hőmérsékletének megnövekedése, szédülés, levertség, álmoság és ájulás. A hipertermia hatása lehet többek között a hő érzékelésének hiánya, a fürdőből történő vagy forró zuhany alóli kiszállás szükségességének fel nem ismerése, a közlő veszély fel nem ismerése, terhes nők magzatkárosodása, a fürdőből történő vagy forró zuhany alóli kiszállás fizikai megvalósítására való képtelenség, valamint öntudatvesztés, ami fulladáshoz vezethet.
- Az elektromos rendszereknek meg kell felelniük a huzalozásra vonatkozó

országos követelményeknek – kérdés esetén forduljon képezített villanyszerelőhöz.

- Ezek a figyelmeztetések, utasítások és biztonsági iránymutatások segítenek elhárítani a vízi rekreációval kapcsolatos néhány általános kockázatot, de nem tudják lefedni az összes kockázatot és veszélyt. A vízi tevékenységek végzése során mindig legyen óvatos, megfontolt, és jó ítélőképességű. Tegye félre ezt a kézikönyvet, hogy a jövőben bármikor belenézhesen. A fürdőmedence típusától függően a következő tájékoztatást tartalmazhatja a csomagolás:

Az úszni nem tudók biztonsága

- A gyengén úszóknak és úszni nem tudóknak (különösen a testmozgást támogató fürdőmedencékben) mindig hozzáértő felnőtt általi folyamatos, aktív és éber felügyeletet kell biztosítani (vegye figyelembe, hogy az öt év alatti gyermekeknél a legmagasabb a fulladásveszély).
- A medence minden egyes használata alkalmával jelöljön ki hozzáértő felnőttet a fürdőmedence felügyeletére.
- A gyengén úszóknak, illetve úszni nem tudóknak a medence használatakor egyéni védőfelszerelést kell viselniük, különösen a testmozgást támogató fürdőmedencékben.
- Ha a fürdőmedence nincs használatban, távolítsa el belőle és a környezetéből minden játékot, hogy azok a gyermekeket ne hagyják a fürdőmedencébe csalogassák.

Biztonsági berendezések

- A fürdőmedencéhez való illetéktelen hozzáférés megakadályozásához használjon egy biztonsági fedelet vagy egyéb biztonsági eszközt, vagy (indokolt esetben) zárja le az összes ajtót és ablakot.
- A kerítések, fedelek, riasztók, illetve hasonló biztonsági berendezések hasznos segítségnek bizonyulhatnak, de nem helyettesítik a hozzáértő felnőtt általi folyamatos felügyeletet.

Biztonsági berendezések

- A fürdőmedence mellett tanácsos mentőfelszerelést (pl. mentőöv) tartani (ha indokolt).
- Tartson működőképes telefont és a segélyhívószám-listát a fürdőmedence mellett.

A fürdőmedence biztonságos használata

- Biztasson minden felhasználót, különösen a gyermekeket, hogy tanuljanak meg úszni.
- Tanulja meg az alapszintű elsősegélynyújtást (újraélesztést), és rendszeresen frissítse ezen ismereteit. Ez vészhelyzetben életet menthet.
- Tájékoztassa a fürdőmedence összes felhasználóját, a gyermekeket beleértve, arról, hogy mit kell csinálni vészhelyzet esetén.

- Soha ne ugorjon sekély vízbe. Ez súlyos sérüléshez vagy halálhoz vezethet.
- Ne használja a fürdőmedencét, ha alkohol vagy gyógyszer hatása alatt áll, amely hatás hátrányosan befolyásolhatja a fürdőmedence fürdőző általi biztonságos használatát.
- Fedél használata esetén a fürdőmedencébe való beszállás előtt teljesen távolítsa el azt a vízfelületről.
- A fürdőmedence felhasználóit védje meg a vízben terjedő betegségektől azzal, hogy megfelelően kezeli a vizet, illetve megfelelő higiénia- és teszt tanúbizonyosságot. Tekintse meg a használati útmutatóban a vízkezelési irányelveket.
- A vegyszerek gyermekek számára hozzáférhetetlen helyen tartandók!
- Használjon figyelmeztető jelzést jól látható helyen a fürdőmedencére helyezve vagy 2000 mm-re a medencétől.
- Az eltávolítható létrákat az eltávolítás után olyan biztonságos helyen raktározza, ahol a gyermekek nem mászhatnak fel rá

TANÁCSÉRT FORDULJON ORVOSÁHOZ. VIGYÁZAT:

- Határozottan javasoljuk, hogy ne nyissa ki és fűjja fel a fürdőt, ha a környezeti hőmérséklet 15 °C (59 °F) alatt található. Javasoljuk, hogy a fürdőt fűjja fel beltéren, majd a felállítást folytassa kültéren. Ha a kültéri hőmérséklet nem éri el a 6 °C (42,8 °F) hőmérsékletet, a fürdőmedence-fűtőnek mindig bekapcsolva kell lennie. Ebben a módban a Freeze Shield™ rendszer képes fenntartani a belső hőmérsékletet 6 °C (42,8 °F) és 10 °C (50 °F) között a károsodás megelőzése érdekében, így például meggátolja a víz belefagyását a 8 csőbe vagy a keringetőrendszerbe.

Fontos: Ha a Freeze Shield™ rendszer nem működik, riasztások jelennek meg a fürdő vonatkozásában. Ellenőrizze a fürdő állapotát, ha a kültéri hőmérséklet 6 °C (42,8 °F) alatti. Ha hosszabb távon nem tartózkodik otthon, amikor fennáll a kockázata annak, hogy a hőmérséklet 6 °C (42,8 °F) alá esik, határozottan javasoljuk, hogy szerelje szét a fürdőt, és raktározza a tárolási eljárásnak megfelelően.

- Ne használja a fürdőmedencét, ha egyedül van.
- Fertőző betegségekben szenvedő személyek nem használhatják a fürdőmedencét.
- Ne használja a fürdőmedencét közvetlenül fokozott testmozgás után.
- Mindig lassan, óvatosan szálljon be a fürdőbe, illetve a kiszállást is lassan, óvatosan végezze. A nedves felületek csúszósak.
- A szivattyú károsodásának elkerülése érdekében a fürdőmedencét soha nem szabad működtetni, ha a fürdőmedence nincs vízzel feltöltve.

- Ha kellemetlenül érzi magát, vagy elálmosodik, azonnal szálljon ki a fürdőmedencéből.
- Soha ne a vizet adja a vegyszerekhez. Mindig a vegyszert adja a vízhez, hogy ne keletkezessen erős füst vagy heves reakció, amelyek veszélyes vegyszerszóródást okozhatnak.
- A víz tisztításával, karbantartásával és ártalmatlanításával kapcsolatos tudnivalókért lásd a „KARBANTARTÁS” c. részt.
- A telepítéssel kapcsolatos tudnivalókért lásd az útmutató alábbi bekezdését.

MEGJEGYZÉS:

- Kérjük, a használat előtt ellenőrizze a berendezést. Ha sérült vagy hiányzó alkatrészeket talál a vásárlás idején, értesítse a Bestway vállalat munkatársát a kézikönyvben felsorolt ügyfélszolgálati címek valamelyikén. Ellenőrizze, hogy a berendezés részegységei a ténylegesen megvásárolni kívánt típusúak.
- A termék nem iparszerű használatra lett tervezve.

ŐRIZZE MEG EZT AZ ÚTMUTATÓT

A KIVÁLASZTOTT HELY

Beltér és kültér / földfelszín feletti / hordozható kábelek / hordozható fürdőmedence

FIGYELMEZTETÉS: A kiválasztott helynek képesnek kell lennie elviselnie a várt terhelést.

FIGYELMEZTETÉS: Mind beltéri, mind szabadtéri telepítés esetén gondoskodni kell a túlfolyó vizet elvezetni képes megfelelő csatornarendszerről.

- Mindig tartsa a fürdőmedence fedelét felhelyezve, így minimalizálva a hővesztéséget a használatok közötti vízfűtés ideje alatt (de nem használat közben). Bizonyosodjon meg arról, hogy a fedél szorosan illeszkedik, az utasításoknak megfelelően, így pedig maximális hőszigeteléssel szolgál. Javasoljuk, hogy a fedelet használaton kívül a talajtól távol tartsa, megőrizve annak tisztaságát (különösen a fürdőmedence vízfelülete felé néző felületet). A fedelet megfelelő helyen tárolja, ahol nem károsodhat, illetve egyéb elemek károsodásához sem vezethet.
- Ellenőrizze a beállított vízhőmérsékletet, és fontolja meg a beállítás csökkentését azon időszakokban, amikor a fürdőmedence általában nincs használatban.
- A külső körülmények függvényében fontolja meg a fűtőegység teljes kikapcsolását, ha hosszabb ideig nem tervezi a fürdőmedence használatát (ha a fürdőmedence rendelkezik ilyen funkcióval, használja a fertőtlenítő hatás/pH-értékek fenntartása lehetőségét).

- Javasoljuk, hogy a fürdőmedence alá helyezzen egy szigetelő alátétfóliát, ezzel minimalizálva a fürdőmedence aljánál jelentkező hőveszteséget.
- A szivattyú megfelelő üzemi feltételeinek a megőrzéséhez tartsa tisztán a szűrőket, illetve ezzel elkerülheti a szükségtelen vízcserét és ismételt felmelegítést.
- A fürdőmedencét tartsa a pihenőterülettől távol, így minimalizálva a zaj okozta zavaró tényezőt.
- Javasoljuk, hogy kérje ki egy képzett vállalkozó vagy statikus mérnök véleményét arra vonatkozóan, hogy a támaszként szolgáló szerkezet elég erős a fürdőmedence maximális tervezett terhelésének, a víz és a fürdőzők együttes tömegének az elviselésére. Olvassa el a megtöltött tömegre vonatkozó tájékoztatást a csomagolásról.
- A fürdőmedence körül biztosítson legalább 1 m-es szabad területet.
- A fürdőmedence kényelmes feltöltéséhez használható vízellátás ügyében tájékozódjon a helyi önkormányzat vízgazdálkodási előírásából.
- Javasoljuk, hogy vegye fel a kapcsolatot szakemberekkel és/vagy helyi hatóságokkal a helyi és/vagy országos törvények/előírások alkalmazásához, ami a gyermekbiztos kerítések, biztonsági korlátokat, világítást és egyéb biztonsági követelményeket illeti.
- Amikor nincs a fürdőmedencén, ne helyezze a fedelet a földre vagy bármilyen egyéb piszkos felületre.
- Amikor a fürdőmedence nincs használatban, a fedelet helyezze tiszta és száraz területre, ellenkező esetben szennyeződések és baktériumok kerülhetnek a fedélre. A fa elszíneződésének a kockázata miatt a fedelet ne helyezze fából készült asztalokra vagy borításokra. Javasoljuk egy fedélemelő vagy hasonló készülék használatát, amivel biztosíthatja, hogy a fedél nem kerül kapcsolatba a talajjal. Bérleti körülmények esetén határozottan javasoljuk fedélemelő használatát a fürdőmedencékhez.

FONTOS: A Lay-Z-Spa vízzel és felhasználókkal együtt számított nagy össztömege miatt rendkívül fontos, hogy a Lay-Z-Spa olyan sima, lapos, vízszintes területen legyen felállítva, amely képes egyenletesen elviselni az össztömeget a Lay-Z-Spa felállított állapotának teljes ideje alatt (nem szőnyegre vagy más hasonló anyagra). Ha a Lay-Z-Spa fürdőt olyan felületen állítja föl, amely nem felel meg ezeknek a követelményeknek, az elégtelen alátámasztás miatti károkért a gyártó nem vállal garanciát. A terület épségének biztosítása mindig a Lay-Z-Spa tulajdonosának a felelőssége.

1. Beltéri felállítás:

Vegye figyelembe, hogy a fürdőmedence beltéri felállítására különleges követelmények vonatkoznak.

- A magas páratartalom a Lay-Z-Spa felállításának természetes velejárója. Vegye figyelembe, hogy a levegő nedvességtartalma hatással van a felállítás javasolt helyén található, levegőnek kitett fa- és papírfelületekre. E hatások minimalizálása érdekében tanácsos jó szellőzéssel ellátni a kiválasztott területet. Szükség esetén építésszel véleményeztesse, hogy kell-e a helyiségbe nagyobb szellőzés.
- A telepítési előírások vonatkozásában tájékozódjon a helyi önkormányzat adott hatóságához.
- A fürdőzők biztonságának és kényelmének a szavatolása érdekében a fürdőmedence helyiségében alkalmazzon rendszeresen megfelelő levegőkezelési intézkedéseket (szellőzés és páramentesítés).
- A fürdőmedencét ne telepítse szőnyegre vagy egyéb olyan padlóburkoló anyagokra (pl. kezeletlen parafa, fa vagy egyéb porózus anyagok), amelyek elősegítik a nedvesség vagy a baktériumok szaporodását, vagy melegágyát képezhetik a baktériumoknak és a nedvességnek, illetve amelyekre hatással lehetnek a fürdőmedencében használatos vízkezelési vegyszerek.
- Ürítse ki a fürdőmedencét, mielőtt eltávolítaná a helyiségből vagy az épületből.

2. Kültéri felállítás:

- A feltöltés, leeresztés, illetve a használat során víz folyhat ki a fürdőmedencéből. Emiatt a Lay-Z-Spa fürdőmedencét lehetőleg vízösszefolyó (csatornalefolyó) közelében kell felállítani.
- Ne hagyja a fürdő felületét közvetlen napsugárzásnak kitéve hosszú ideig.
- A környezeti feltételek tekintetében, így a talajvíz és a fagykár kockázata ügyében tájékozódjon a helyi szakképzett telepítési személyzettől.
- Használaton kívül javasoljuk a fürdőmedence védelmét a közvetlen napsugárzástól egy fedél segítségével.

ÖSSZEÁLLÍTÁS ELŐTTI ELLENŐRZŐLISTA

ALKATRÉSZEK ELLENŐRZÉSE

Kérjük, a használat előtt ellenőrizze a berendezést.

Vegye fel a kapcsolatot a Bestway® ügyfélszolgálattal hiányzó alkatrészek esetén, vagy amennyiben a vásárlás idejében bármilyen sérült alkatrészt talál a csomagolásban. Ellenőrizze, hogy a berendezés részegységei a ténylegesen megvásárolni kívánt modellnek felelnek meg. Az alkatrészek összeszerelését lásd az összeszerelési útmutatóban.

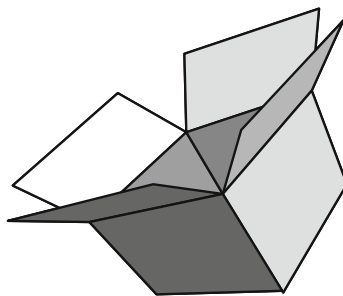

PRCD teszt

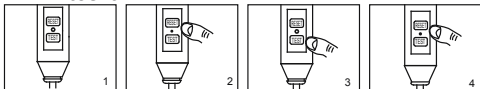

MEGJEGYZÉS: Az ábrák csak illusztrációként szolgálnak.

Az ábrák nem feltétlenül a vonatkozó terméket mutatják. Az ábrák nem méretarányosak.

1. Illesse be a záródugót.
2. Nyomja meg a VISSZAÁLLÍTÁS GOMBOT, mire a jelzőlámpa kigyullad.
3. Nyomja meg a „TEST” gombot, mire a jelzőlámpa kikapcsol.
4. Nyomja meg a VISSZAÁLLÍTÁS GOMBOT, mire a jelzőlámpa kigyullad.
5. Tartsa 2 másodpercig lenyomva a „Be/Ki” gombot. A szivattyú használatra készen áll.

FIGYELMEZTETÉS: Mielőtt bedugná a dugót a konnektorba, győződjön meg arról, hogy a konnektor kimenete megfelelő a szivattyúhoz.

FIGYELMEZTETÉS: Hosszabbítókábel vagy többdugós adapter fürdőmedence-fűtővel való használata esetén a dugó túlhevülhet, ami károsíthatja úgy a berendezést, mint a termék környezetében lévő tárgyakat. A fürdőmedence I. osztályba tartozó elektromos készülék, amelyet közvetlenül földelt aljzathoz kell csatlakoztatni. Javasoljuk, hogy kizárólag párának ellenálló, illetve nagy áramterhelést elviselő aljzatot használjon. Rendszeresen ellenőrizze a dugót és az aljzatot sérülés jeleit keresve, mielőtt használatba venné a fürdőmedencét, ha pedig a dugón vagy az aljzaton sérülés nyomai láthatók, ne használja a fürdőmedencét. Amennyiben nem biztos a tápellátás minőségét illetően, használat előtt vegye fel a kapcsolatot egy megfelelően képzett villamosági szakemberrel.

FIGYELMEZTETÉS: Az áramütésveszély elkerülése érdekében a biztonsági PRCD csatlakozódugó állapotát minden használat előtt ellenőrizni kell.

FIGYELMEZTETÉS: Ne használja a szivattyút, ha az ellenőrzés során hibát észlel. Támogatás ügyében látogassa meg a www.bestwaycorp.com weboldalunk ügyféltámogatás részét.



FÜRDŐSZIVATTYÚ POTENCIÁLKIEGYENLÍTŐ ÉRINTKEZŐJE

A fürdőszivattyú potenciálkiegyenlítő érintkezőjének egy (minimum) 2,5 mm² keresztmetszetű szilárd rézvezetővel való bekötéséhez javasoljuk, hogy forduljon szakképzett villanszerelőhöz.

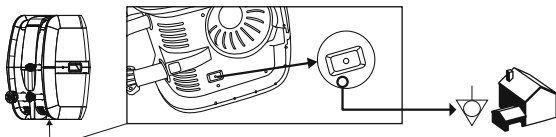

Felfújás közben a levegő észrevehetően szivárogni fog arról a területről, ahol a levegőtömlő a szivattyúhoz csatlakozik – ezt a műszaki előírások megengedik.

Fontos: Ne fedje le a felfújó tömlő alapi részén található furatokat. A művelet túlfújja a medencebevonatot, és szerkezeti károsodást okoz.

Ne használjon levegőkompresszort a medence felfújására.

Ne húzza a medencét durva talajon, mert a medencebevonat megsérülhet.

A felfújási idő csak referenciaként szolgál.

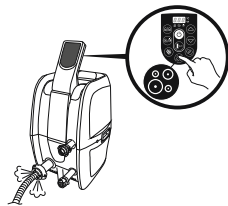

A légszelep ellenőrzése (kicsavarozható felfújó/leeresztő szeleppel szerelt medencéhez)

A telepítés előtt mindig ellenőrizze gondosan a légszelepet, hogy a levegő nem szivárogo-e belőle. Ha a légszelep meg van lazulva, a mellékelt kulccsal húzza meg a légszelepet a következő módon:

Az egyik kezével a légszelep hátoldalát a fürdő belső oldala felől tartva a másik kezével forgassa el a kulcsot óráirányban.

MEGJEGYZÉS:

1. Ne húzza túl.
2. Ne állítson a légszelep csatlakozóján, ha a fürdő használatban van.

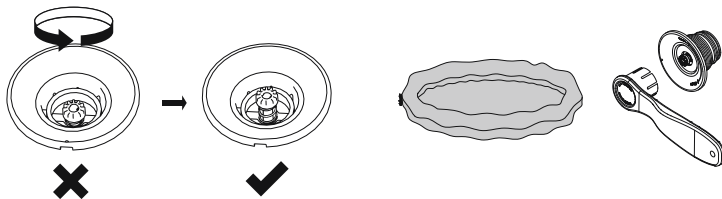

A FÜRDŐ HASZNÁLATA

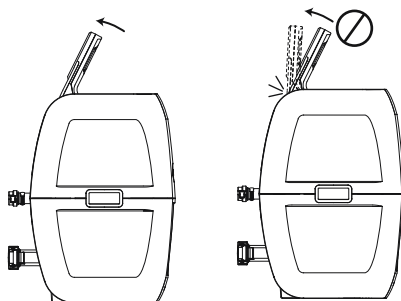

A. RETESZELÉS/KIOLDÁS GOMB: A szivattyú 5 perces automatikus reteszelés funkcióval rendelkezik, ez a jelzőfény bekapcsol. A szivattyú reteszeléséhez vagy kioldásához tartsa az ujját 3 másodpercig a reteszelés/kioldás gombon.



B. ENERGIATAKARÉKOS IDŐZÍTÉS GOMB Az energiatakarékos funkció a fürdőmedence fűtési ciklusának idejét és időtartamát szabályozva akadályozza meg a pazarlást. A funkció segítségével akkor használhatja a fürdőmedencét, amikor csak akarja, és nem kell folyamatosan mennie a fűtésnek.

1. LÉPÉS: A fűtés időtartamának beállítása

1. Nyomja meg az gombot, mire a LED villogni kezd.
2. A fűtés időtartamának beállításához nyomogassa a vagy gombot (1 és 999 óra között).
3. A fűtés időtartamának megerősítéséhez nyomja meg újból az gombot.

2. LÉPÉS: A fűtés MOSTANTÓL számított bekapcsolási időpontjának beállítása

1. A fűtés időtartamának beállítása után a LED villogni kezd.
2. A bekapcsolási időpontig hátralévő idő beállításához nyomogassa a vagy gombot (0 és 999 óra között).
3. A beállítás megerősítéséhez nyomja meg újra az gombot, vagy műveletvégzés nélkül várjon 10 másodpercet. A LED folyamatos fénnel fog világítani, a fűtés bekapcsolásának visszaszámlálása pedig elindul.

Az időzítőbeállítások módosítása: Nyomja meg az gombot, majd a módosításhoz használja a vagy gombot.

A beállítás törlése: Tartsa 2 másodpercig lenyomva az gombot.

MEGJEGYZÉS: A beállítást követően a kijelző felváltva fogja mutatni az aktuális hőmérsékletet és az időt.

MEGJEGYZÉS: Az időtartamot (amennyi ideig a fűtés BE LESZ KAPCSOLVA) 1 és 999 óra közé lehet beállítani;

A bekapcsolási késleltetés (a fűtés bekapcsolásának MOSTANTÓL számított ideje) 0 és 999 óra között állítható. Ha az időzítő beállítása 0 óra, a fűtőrendszer azonnal bekapcsol.

Megjegyzés: az időzítő beállítása csak egyszeri használatra érvényes – a felhasználó beállítja, hogy mennyi ideig legyen bekapcsolva a fűtési ciklus, és hogy a ciklus mostantól mennyi idő múlva kapcsoljon be. Az időzítő NEM kapcsol be újra, amíg ismét be nem állítja.



C. FŰTÉS GOMB: Ez a gomb a fűtőrendszer bekapcsolására szolgál. Ha a fűtés gomb fölötti lámpa pirosan világít, a fűtőrendszer be van kapcsolva.

Ha a lámpa zölden világít, a víz elérte a beállított hőmérsékletet, és a fűtőrendszer nyugalmi állapotban van.

MEGJEGYZÉS: A fűtőrendszer bekapcsolásakor a szűrőrendszer automatikusan elindul.

MEGJEGYZÉS: A fűtőrendszer kikapcsolásakor a szűrőrendszer tovább fog működni.

MEGJEGYZÉS: Ha a fürdőmedence-fűtő bekapcsolt állapotban található, amikor a víz hőmérséklete 6 °C (42,8 °F), a fűtőrendszer automatikusan felmelegíti a vizet 10 °C (50 °F) hőmérsékletre.



D. MASSÁZSRENDSZER GOMB: Ez a gomb a 30 perces automatikus leállítási funkcióval rendelkező masszázsrendszer bekapcsolására szolgál. A

massázsrendszer gomb fölötti lámpa a rendszer bekapcsolásakor pirosan világít.

FONTOS: Ha a fedél fent van, ne működtesse a masszázsrendszert. A levegő

felgúlyhat a fürdőben, és helyrehozhatatlan károkat és személyi sérülést okozhat a fedélben.

MEGJEGYZÉS: A fűtés- és masszázrendszer egymással párhuzamosan működve gondoskodik a meleg masszázszélményről.



E/G. HŐMÉRSÉKLET-BEÁLLÍTÓ GOMBOK: A hőmérséklet-növelő vagy -csökkentő gomb nyomogatása hatására a LED villogni kezd. Villogás közben az érték a kívánt hőmérsékletre állítható. E gombokat nyomva tartva az értékek gyorsabban fognak nőni, illetve csökkenni.



Az új és kívánt hőmérséklet-beállítás 3 másodpercig a kijelzőn marad, hogy megerősítse.

MEGJEGYZÉS: Az alapértelmezett hőmérséklet 35°C (95°F).

MEGJEGYZÉS: A hőmérséklet beállítási tartománya 20 °C (68 °F) és 40 °C (104°F) közötti.



F. BE/KI GOMB: A kezelőpanel billentyűinek aktiválásához tartsa 2 másodpercig lenyomva ezt a gombot, mire a lámpa zöldre vált. Az összes jelenleg aktív funkció kikapcsolásához tartsa 2 másodpercig lenyomva ezt a gombot.



H. CELSIUS/FAHRENHEIT ÁTKAPCSOLÓGOMB: A hőmérséklet megjeleníthető mind Fahrenheit-, mind Celsius-fokban.



I. VÍZSZŰRŐ GOMB: Ez a gomb be- vagy kikapcsolja a szűrőszivattyút. A Vízsűrő gomb fölötti lámpa a rendszer bekapcsolásakor pirosan világít.

ENERGIATAKARÉKOS IDŐZÍTÉS LED:



A villogó LED azt jelenti, hogy Ön épp a fűtés időtartamának beállítását végzi. A lámpa bekapcsol, amikor a fűtés funkció működni kezd.



Ez a villogó LED azt jelenti, hogy Ön épp a fűtés MOSTANTÓL számított bekapcsolási időpontjának beállítását végzi. Ha a lámpa világít, az energiatakarékos időzítés funkció be van állítva.

MEGJEGYZÉS: A VÍZFŰTÉSI sebességet az alábbi körülmények módosíthatják:

- Ha a külső hőmérséklet 15 °C (59 °F) alatti.
- Ha a fedél a fűtés funkció bekapcsolásakor nincs a helyén.

MEGJEGYZÉS: Az aktuális hőmérséklet megjelenítéséhez legalább egy percig futtassa a szűrőrendszert.

A külső hőmérővel mért vízhőmérséklet nagyjából 2 °C (35,6 °F) mértékben eltérhet a fürdő paneljén kijelzett értékektől.

TÉLI HASZNÁLATI UTASÍTÁSOK



- A fürdőmedencét bekapcsolva hagyhatja télen, amikor a hőmérséklet 6 °C (42,8 °F) értéknél alacsonyabb. A Freeze Shield™ rendszer automatikusan 6 °C (42,8 °F) és 10 °C (50 °F) között tartja a víz hőmérsékletét, amely így nem tud megfagyani.

Fontos: Ha a vízhőmérséklet nem éri el a 6 °C (42,8 °F) hőmérsékletet, a

fürdőmedence-fűtőnek mindig bekapcsolva kell lennie. Ebben a módban a Freeze Shield™ rendszer képes fenntartani a belső hőmérsékletet 6 °C (42,8 °F) és 10 °C (50 °F) között a károsodás megelőzése érdekében, így például meggátolja a víz belefagyását a csövekbe vagy a keringetőrendszerbe.

Fontos: Ha a Freeze Shield™ rendszer nem működik, riasztások jelennek meg a fürdő vonatkozásában. Ellenőrizze a fürdő állapotát, ha a kültéri hőmérséklet 6 °C (42,8 °F) alatti. Ha hosszabb távon nem tartózkodik otthon, amikor fennáll a kockázata annak, hogy a hőmérséklet 6 °C (42,8 °F) alá esik, határozottan javasoljuk, hogy szerelje szét a fürdőt, és raktározza a tárolási eljárásnak megfelelően.

- A medence ezen körülmények közötti használatából származó bármely sérülésért a felelősség a felhasználót terheli. Ne használja a fürdőmedencét, amikor a környezeti hőmérséklet eléri a -10 °C (14 °F) értéket.

A FŰTÉS VISSZAÁLLÍTÁSA

A Lay-Z-SPA első használatakor vagy ha hosszabb ideig nem használta, ne felejtse el a kis, hegyes tárgyval megnyomni a szivattyún a visszaállítás gombot.

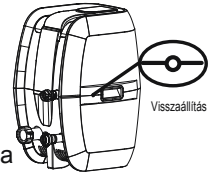

Ha a kezelőpanelen látható hőmérséklet (vagy a vízhőmérséklet) a fűtőrendszer bekapcsolása után 4–5 órával sem változik, egy vékony tárgyval nyomja be a VISSZAÁLLÍTÁS GOMBOT, és indítsa újra a fűtőrendszert.

FONTOS: A fűtőrendszer nem fog működni, ha a külső hőmérséklet 40 °C (104 °F) fölötti, vagy ha a Lay-Z-SPA közvetlen napsütésnek van kitéve. Ilyen esetekben várjon addig, amíg hidegebb napszak nem jön, és csak ezután nyomja meg vékony tárgyval a VISSZAÁLLÍTÁS GOMBOT, és indítsa újra a fűtőrendszert.

FONTOS

A 40 °C-os (104 °F) hőmérséklet eléréséhez szükséges fűtési időtartam a víz kiindulási hőmérsékletétől és a környezeti hőmérséklettől függ. Az adat csak tájékoztató jellegű. Az aktuális hőmérséklet megjelenítéséhez legalább egy perc futtassa a szűrőrendszert.

Környezeti hőmérséklet	Vízhőmérséklet	Beállított hőmérséklet	Fűtés időtartama
10°C(50°F)	10°C(50°F)	40°C(104°F)	18,5 ó
15°C(59°F)	15°C(59°F)	40°C(104°F)	15 ó
20°C(68°F)	20°C(68°F)	40°C(104°F)	11,5 ó
25°C(77°F)	25°C(77°F)	40°C(104°F)	8,5 ó
30°C(86°F)	30°C(86°F)	40°C(104°F)	5,5 ó

- A fűtés funkció bekapcsolásakor mindig ügyeljen arra, hogy a fürdőt a fürdőfedéllel lefedje. A fürdő fedetlenül hagyása megnöveli a szükséges fűtés időtartamát.
- A fürdő vízzel való feltöltését követően ne kapcsolja ki a fürdőmedence-fűtőt, ha a víz hőmérséklete nem éri el a 6 °C (42,8°F) értéket.

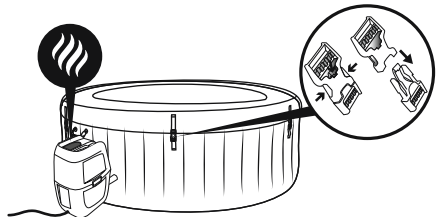

Névleges adatok	Masszázs-cső-teljesítmény	Fűtőelem-teljesítmény	Szivattyúteljesítmény
220 ... 240 V AC, 50 Hz, egyfázisú áram, 2050 W 20 °C mellett	800 W	2000 W 20 °C mellett	50 W

KARBANTARTÁS

VIGYÁZAT: A fürdő karbantartási munkálatainak a megkezdése előtt a sérülés vagy halál kockázatának elkerülése érdekében bizonyosodjon meg a szivattyú lecsatlakoztatott állapotáról.

Levegő hozzáadása: A fürdőt időről időre után kell fújni levegővel. Az éjjel-nappali hőmérséklet-ingadozás miatti nyomásváltozás hatására a fürdő bizonyos mértékű levegőt veszít. Kövesse az összeszerelési utasításokat, és fújja fel pontosan a szükséges nyomásra. Ha a felfújáshoz szivattyút kell használnia, zárja le a tömlőket megelőzendő a víz kiömlését, majd csatlakoztassa le a szivattyút, és csavarja fel a kupakot (P00217), amely megelőzi a víz távozását a légtömlőn keresztül.

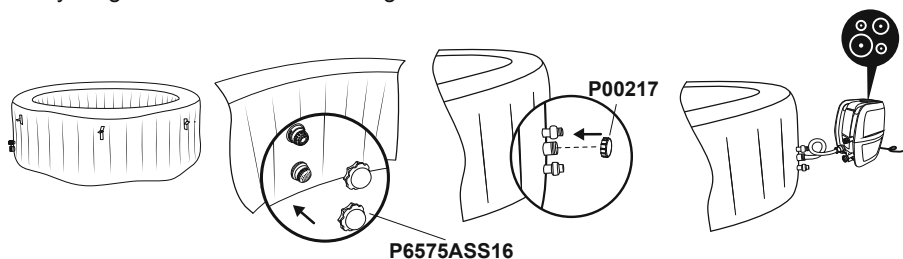

Fedél karbantartása

A fedelet tisztítsa meg kívül és belül rendszeres időközönként megfelelő oldattal (pl. 10 mg/l szabad klór), amely elégséges fertőtlenítő hatással szolgál.

A szűrőkazetta karbantartása

A fürdő vizének tisztán tartása érdekében naponta ellenőrizze és tisztítsa meg a szűrőkazettákat az alábbi lépések végrehajtásával.

MEGJEGYZÉS: Javasoljuk, hogy hetente cserélje le a szűrőkazettákat, illetve amennyiben a szűrőkazetták elkoszolódtak és elszíneződtek, le kell cserélni őket.

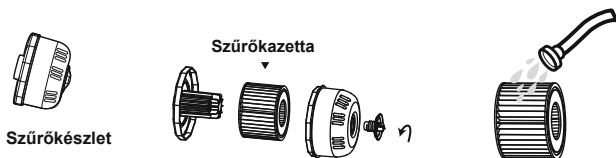

Vízkarbantartás

A víz számos szennyeződése a vízszint alatti felületeken tapad meg. Ezek a szennyeződések elősegíthetik a baktériumok, algák és gombák szaporodását. Javasoljuk, hogy a fürdőket a szükséges gyakorisággal tisztítsa. Adott idő elteltével makacs foltok vagy biofilm alakulhatnak ki a vízszint elérhető felületein, illetve sok magas koncentrációja vagy nemkívánatos reakciók melléktermékei jelenhetnek meg. A higiéniai állapotok, tisztaság, áttetszőség, szag, hulladék és foltok függvényében javasoljuk a víz teljes cseréjét, illetve a fürdő tisztítását/fertőtlenítését. A fürdő víztartalmának a leeresztésekor kötelezően tartsa szem előtt az előírásokat és a vízleeresztésre vonatkozó utasításokat. A fürdővizet tisztán és kémiai egyensúlyban kell tartani. Csak a szűrőkazetta tisztítása nem elég a megfelelő karbantartáshoz, ezért javasoljuk, hogy használjon vegyszereket, hogy megőrizze a víz vegyi összetételét, valamint használjon klór- vagy brómtablettákat (ne granulátumot) a vegyszeradagolóban. A vízminőség közvetlen kapcsolatban áll a használati gyakorisággal, a

felhasználók számával és a fürdő összkarbantartásával. Ha a vizet nem kezeli vegyszeresen, akkor nagyjából 3 naponta cserélni kell. A nemkívánatos összetevők, így például az ásványi anyagok fürdőre tett hatásának minimalizálása érdekében a fürdő feltöltéséhez javasoljuk csapvíz használatát. A meztíllás részeket és pihenőterületeket is tisztítsa meg. A tisztításhoz használt víz nem kerülhet a fürdőmedencébe vagy annak vízkörébe. A szennyeződéseket és a tisztítószerkeket óvatosan öblítse ki a fürdőmedencéből, és azokat a fürdőmedence keretezőelemében vezesse el.

Megjegyzés: Javasoljuk, hogy a Lay-Z-Spa használata előtt zuhanyozzon le, mivel a kozmetikai termékek, oldatok és a bőrön maradt egyéb anyagok gyorsan ronthatják a víz minőségét. Vegyszeradagoló használata esetén kövesse az alábbi utasításokat.

Vegyszertabletták használata (nincs mellékelve):

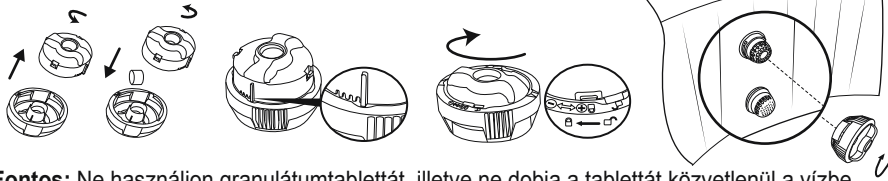

Fontos: Ne használjon granulátumtablettát, illetve ne dobja a tablettát közvetlenül a vízbe, mivel a vegyszer lerakódik a fürdő alján, és károsítja a fürdőmedence alapanyagát, illetve a PVC elszíneződését okozza.

Vegyszerfolyadék használata (nincs mellékelve):

Fontos: A folyékony vegyszert kis dózisokban adagolja a medence közepébe, hogy az ne kerüljön közvetlenül kapcsolatba a fürdőmedence felületével, mivel a közvetlen kapcsolat károsítja a fürdőmedence alapanyagát, illetve elszíneződést eredményez.

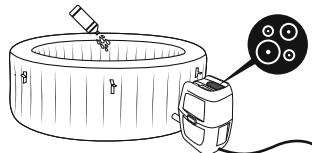

MEGJEGYZÉS: Ha a fürdő nincs használatban, vegye ki a vegyszeradagolót a fürdőből.

FONTOS: A vegyi karbantartás elvégzését követően és a fürdő használata előtt tesztkészlettel (nincs mellékelve) ellenőrizze a víz kémiaját. Javasoljuk, hogy az alábbi táblázat szerint tartsa karban a vizet.

pH	Összes lúgosság	Szabad klór
7,4 ... 7,6	80 ... 120 ppm	2 ... 4 ppm

MEGJEGYZÉS: A kémiai egyensúly hiánya által okozott károokra nem vonatkozik a jótállás. A medencében használt vegyszerek potenciálisan mérgezők, ezért óvatosan kezelendők. A vegyszergözkök és a vegyszertároló edények helytelen címkézése súlyos egészségügyi kockázatot jelentenek. A vegyi karbantartással kapcsolatos további információkért forduljon a legközelebbi medenceforgalmazóhoz. Szigorúan tartsa be a vegyszer gyártójának utasításait. A fürdőnek a vegyszerek nem rendeltetésszerű használatából és a fürdővíz rossz kezeléséből eredő károsodására nem vonatkozik a jótállás.

Fontos: A vegyszer túlzott mértékű használata elszínezi a fürdőmedence lenyomatait és egyéb részeit, súlyosabb esetben pedig szerkezetileg károsítja a fürdőmedence-bevonatot.

SZÉTSZERELÉS ÉS TÁROLÁS

A FÜRDŐ LEERESZTÉSE

1.

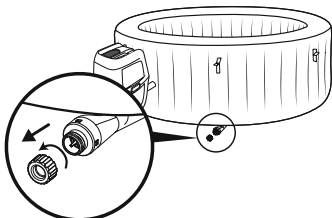

2.

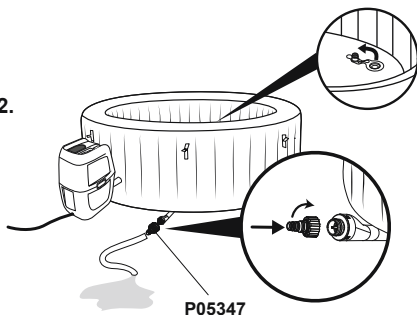

3. **MEGJEGYZÉS:**

Szárítsa meg a fürdőmedencét.

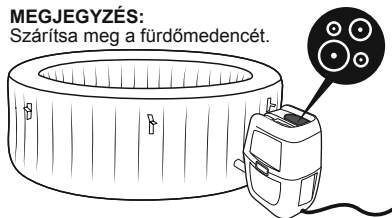

4.

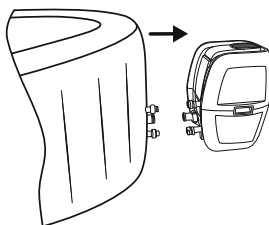

5.

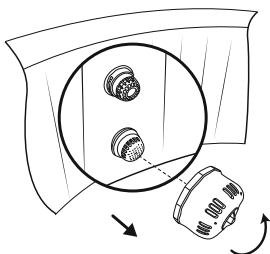

6.

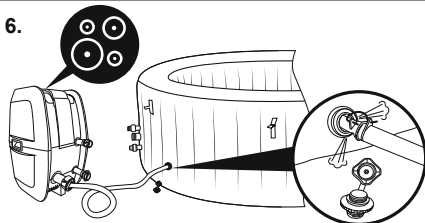

Paris és Bali fürdőmedencék esetén:
A légkamrában gőz lehet, és a tárolás során penészgomba jelenhet meg, ha víz marad benne a tárolás során. Csatvarja ki a szelepet, és használja a csövet, hogy levegőt juttasson a légkamrába, amíg ki nem szárítja az összes belül felgyülemlt gőzt. Ez a művelet akár 25 órát is igénybe vehet.

Kizárólag nem foszló anyagból készült fürdők esetén

1.

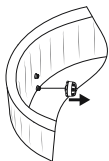

2.

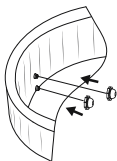

3.

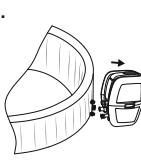

4.

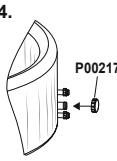

5.

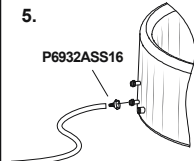

6.

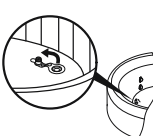

MEGJEGYZÉS: Ha már csak kevés víz maradt, emelje meg a fürdőt. A fogók sérülésére nem vonatkozik.

8. **MEGJEGYZÉS:**

Szárítsa meg a fürdőmedencét.

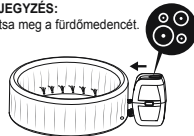

Gondoskodjon arról, hogy a fürdő és a szivattyú teljesen megszáradjon. Ez alapvető fontosságú a fürdő élettartamának meghosszabbításához. Javasoljuk, hogy a szivattyúval fújja szárazra a fürdőt, a szivattyút és a csöveket. Távolítsa el a szűrőegységeket, és dobja ki az elhasznált szűrőkazettákat. Csatlakoztassa újra a két zárósapkát a fürdő bemenő- és kimenőszelvényére. Javasoljuk, hogy a fürdőt az eredeti csomagolásban, nedvességtől védett és meleg [15 °C (59 °F) feletti] helyen tárolja.

A FÜRDŐ TISZTÍTÁSA

A tisztítószer-maradványok és az úszóruhákból és vegyszerekből származó feloldott, szilárd anyagok kirakódhatnak a fürdő falaira. Szappanos vízzel tisztítsa le a falakat, és öblítse le alaposan. MEGJEGYZÉS: NE használjon durva kefével dörzsölhető tisztítószereket:

LEERESZTÉS

A fürdő leeresztési funkcióval rendelkezik, így az összes levegő eltávolítható a kamrából, ez pedig megkönnyíti a termék összecsomagolhatóságát és raktározhatóságát.

Csavaros szelep

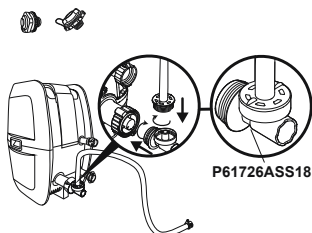

P61727ASS18

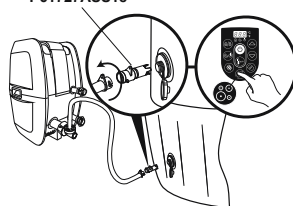

Kicsavarozható felfújó/leeresztő szelep

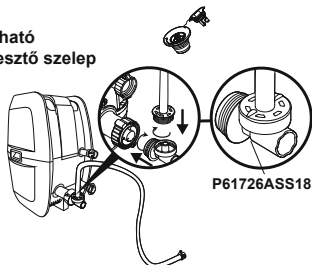

P05344

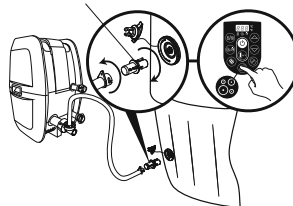

JAVÍTÁS

PVC alkatrész esetén.

Ha a fürdő kiszakad vagy kilyukad, használja a mellékelt, nagy teherbírású javítótapaszt.

1. Tisztítsa meg a javítandó területet.
2. Óvatosan húzza le a tapaszt.
3. Nyomja a tapaszt a javítandó területre.
4. A felfújás előtt várjon 30 másodperct.

Tritech PVC anyag esetén.

Ha a fürdő kiszakad vagy kilyukad, használja a mellékelt PVC anyagú javítótapaszt és ragasztót (nincs mellékelve) a következő lépések szerint:

1. Tisztítsa és szárítsa meg a javítandó területet.
2. Vágjon ki egy megfelelő méretű darabot a foltként szolgáló mellékelt PVC lapból.
3. A ragasztóval (nincs mellékelve) vonja be az újonnan kivágott folt egyik oldalát. Győződjön meg arról, hogy a ragasztó egyenletesen van felvéve.
4. Várjon 30 másodperct, majd helyezze föl a ragasztóval ellátott, kivágott foltot a sérült területre.
5. Simítsa ki az esetlegesen a folt alatt rekedt légbuborékokat, és két percig tartsa határozottan nyomva.
6. A termék most már ismét készen áll a használatra. Ha további szivárgást tapasztal, ismételje meg a fenti eljárást.
7. A felfújás előtt várjon 30 perct.

Ártalmatlanítás











A kiselejtezett elektromos termékek nem képezhetik a háztartási hulladék részét. Éljen az újrahasznosítás lehetőségével, ha elérhetőek a megfelelő létesítmények. Az újrahasznosításra vonatkozó tanácsok tekintetében tájékozódjon az önkormányzatnál vagy a forgalmazónál.

HIBAELHÁRÍTÁS

A Bestway arra törekszik, hogy a piacon kapható legproblémamentesebb fürdőket kínálja. Ha bármilyen problémát észlel, ne habozzon, vegye fel a kapcsolatot a Bestway vállalatt munkatársával vagy a vállalat hivatalos forgalmazóival. Íme néhány hasznos tipp a legáltalánosabb hibákok felismeréséhez és elhárításához.

Problémák	Lehetséges okok	Megoldások
Nem működik a szivattyú.	<ul style="list-style-type: none"> - Áramkimaradás történt. - Az áramellátás megszakadt. 	<ul style="list-style-type: none"> - Ellenőrizze az áramellátást. - Támogatás ügyében látogassa meg weboldalunk (www.bestwaycorp.com) ügyféltámogatás részét.
A szivattyú nem fűt megfelelően.	<ul style="list-style-type: none"> - A hőmérséklet beállított értéke túl alacsony. - A szűrőkazetta koszos. - A hőmegszakító kioldott. - A fürdő nincs lefedve. - A fűtélem meghibásodott vagy a biztosíték kioldott. 	<ul style="list-style-type: none"> - Állítson be magasabb hőmérsékletet a szivattyú használatára vonatkozó részben megadottak szerint. - Tisztítsa meg/cserélje le a szűrőkazettát (lásd a szűrőkazetta tisztításáról és lecseréléséről szóló részben). - Válassza le a szivattyút, és tegye a dugót száraz, hűvös helyre. Csak akkor indítsa újra a szivattyút, ha a víz hőmérséklete legalább 35 °C-ra (95 °F) hűt. Csatlakoztassa fel a fedelet. - Támogatás ügyében látogassa meg weboldalunk (www.bestwaycorp.com) ügyféltámogatás részét.
A Lay-Z-Massage nem működik.	<ul style="list-style-type: none"> - A levegőszivattyú túlemelegszik. - A Lay-Z-Massage automatikusan leáll. - A levegőszivattyú meghibásodott. 	<ul style="list-style-type: none"> - Válassza le a szivattyú csatlakozását, és várjon két órát, hogy a szivattyú lehűljön. - Dugja be a dugót, és nyomja meg a Lay-Z-Massage rendszer gombot. - Az ismételt bekapcsoláshoz nyomja meg a Lay-Z-Massage rendszer gombot. - Támogatás ügyében látogassa meg weboldalunk (www.bestwaycorp.com) ügyféltámogatás részét.
A szivattyúadapterek nincsenek egy szintben a fürdő adaptereivel.	A PVC-re jellemző, hogy változik az alakja, ez természetes jelenség.	- Emelje meg a szivattyút fával vagy más szigetelő anyaggal úgy, hogy a szivattyú adapterei egy szintbe kerüljenek a fürdő adaptereivel.
Fürdőmedence-szivárgás.	<ul style="list-style-type: none"> - A fürdő kiszakadt vagy kilyukadt. - A légszelep kilazult. 	<ul style="list-style-type: none"> - Használja a mellékelt javítótasaszt. - Szappanos vízzel fedje be a légszelepet, hogy ellenőrizze, hogy szivárog-e. Ha igen, akkor a következő lépések végrehajtása után a mellékelt csavarokkulcsal húzza meg a légszelepet. 1. Erressze le a FÜRDŐBŐL a levegőt. 2. Az egyik kezével a légszelep hátoldalát a fürdőmedence belső oldala felől tartva a másik kezével forgassa el a kulcsot óráirányban.
A víz nem tisztá.	<ul style="list-style-type: none"> - Elégtelen szűrési idő. - A szűrőkazetta koszos. - Nem megfelelő vízkarbantartás. 	<ul style="list-style-type: none"> - Növelje a szűrési időt. - Tisztítsa meg/cserélje le a szűrőkazettát (lásd a szűrőkazetta tisztításáról és lecseréléséről szóló részben). - Tartsa be a vegyszer gyártójának az utasításait.
A PRCD teszt nem sikerült.	Valami hiba történt a FÜRDŐVEL.	Támogatás ügyében látogassa meg weboldalunk (www.bestwaycorp.com) ügyféltámogatás részét.
A kezelőpanel nem működik.	<p>A kezelőpanel automata billentyűzár funkcióval rendelkezik, mely 5 perces télienség után bekapcsol. A LED-es kijelzőn egy ikon található:</p> <p> Ha a zárt lakat ikon villog, az azt jelenti, hogy a kezelőpanel billentyűzára zárva van.</p> <ul style="list-style-type: none"> - A kezelőpanel nincs aktív. 	<ul style="list-style-type: none"> - A kezelőpanel billentyűzárának kioldásához tartsa 3 másodpercig lenyomva a  gombot. Ha a kezelőpanel billentyűzára nem kapcsol ki, indítsa újra a szivattyút, ehhez válassza le a szivattyú csatlakozását, majd dugja vissza. - Tartsa 2 másodpercig lenyomva a be/ki gombot. Ha a probléma nem járul el, Támogatás ügyében látogassa meg weboldalunk (www.bestwaycorp.com) ügyféltámogatás részét.
Milyen vegyszereket használjak a víz karbantartására?	A vegyi karbantartással kapcsolatos információkért forduljon a legközelebbi vegyszerbeszállítóhoz. Szigorúan tartsa be a vegyszer gyártójának utasításait.	
A víz szivárog a szivattyú és a fürdőmedence közötti adapterekből.	<ul style="list-style-type: none"> - Hiányzó tömítések a szivattyúadapterekben - A tömítések nincsenek megfelelő helyzetben - A tömítések megsérültek. - Az adapterek nincsenek megfelelően megszorítva. 	<ul style="list-style-type: none"> - A víz kifolyásának megakadályozása érdekében helyezze föl a zárósapkákat a fürdőmedence csatlakozóira, majd válassza le a szivattyút. Bizonyosodjon meg a tömítések megfelelő helyzetéről. - Ha a tömítések nincsenek a helyükön, nyissa ki az adott részt, és helyezze el megfelelően a tömítéseket. - Sérült tömítések esetén kötelezően cserélje a tömítéseket. Támogatás ügyében látogassa meg weboldalunk (www.bestwaycorp.com) ügyféltámogatás részét. - Ha a tömítések a helyükön találhatók, az adapterek nincsenek megfelelően megszorítva. Csatlakoztassa a szivattyút a fürdőmedencehez, kézzel szorítsa meg az adaptereket, majd távolítsa el a fürdőmedence csatlakozóiról a zárósapkákat. Szivárgás észlelése esetén addig szorítsa az adaptert, amíg a szivárgás meg nem szűnik.

HIBAKÓDOK

HIBÁK	OKOK	MEGOLDÁSOK
<p>A vízáramlás-érzékelők a szűrő vagy fűtés gomb megnyomása nélkül működnek.</p> 	<ol style="list-style-type: none"> 1. A vízáramlás-érzékelők zászói nem mennek vissza a megfelelő helyzetükbe. 2. A vízáramlás-érzékelők elromlottak. 	<ol style="list-style-type: none"> 1. Finoman húzza ki a dugót, ne túl erősen ütögesse meg a szivattyút, majd dugja vissza a dugót. 2. Támogatás ügyében látogassa meg weboldalunk (www.bestwaycorp.com) ügyféltámogatás részét.
<p>Az indítást követően vagy a szűrés és/vagy melegítés közben a vízáramlás-érzékelők nem érzékelik a víz áramlását.</p> 	<ol style="list-style-type: none"> 1. Ön elfelejtette kivenni a 2 db zárosapkát a medence belsejéből. 2. A szűrőkazetták piszkosak. 3. Kapcsolja be a szűrőt vagy fűtőrendszert, és tegye a kezét a medence belsejében található kimenőcső elé, és nézze meg, hogy érez-e vízkirámást. <ol style="list-style-type: none"> a. Ha nem jön belőle víz, a vízszivattyú elromlott. b. Ha van vízkirámás, de a kijelzőn  niasztás jelenik meg, az azt jelenti, hogy a vízáramlás-érzékelők elromlottak. 4. Szűrő eltömődése. 5. Elhajlott csövek vagy gyenge vízáramlás a bevonat műanyagcsövein keresztül. 6. A törmelékiszűrő eltömődött: a törmelékiszűrőket eltávolíthatja a kemény víz nyomán jelentkező kalciumlerakódás. 7. Megrongálódott alátétek A fürdőmedence csatlakozásainál az alátétek megrongálódhattak vagy elhasználódhattak. 	<ol style="list-style-type: none"> 1. A melegítés előtt távolítsa el a 2 db zárosapkát (lásd a használati útmutató „Összeszerelés” című részében). 2. Vegye ki a szűrőegységet a medence belsejéből, és nyomja meg a szűrő vagy a fűtés gombot. Ha nem jelenik meg niasztás, tisztítsa ki vagy cserélje le a szűrőkazettákat, és szerelje be a szűrőegységet a medencébe. 3. Támogatás ügyében látogassa meg weboldalunk (www.bestwaycorp.com) ügyféltámogatás részét. 4. Tisztítsa meg a szűrőt, és ellenőrizze sérülési tekintetében. Szükség szerint cserélje vagy szerelje vissza. Támogatás ügyében látogassa meg weboldalunk (www.bestwaycorp.com) ügyféltámogatás részét. 5. Ellenőrizze a fürdőmedence csatlakozását annak ellenőrzéséhez, hogy a csövek elhajlottak-e. Támogatás ügyében látogassa meg weboldalunk (www.bestwaycorp.com) ügyféltámogatás részét. 6. Engedje le a fürdőmedence vizét, és tegyen egy kerti tömlőt a csövekbe a törmelék kimosásához. Az összes törmelék eltávolítása érdekében a műveletet végezze el a fürdőmedence külső részéről és belső részéről. A makacs törmelékek eltávolításához használjon fogkefét. Támogatás ügyében látogassa meg weboldalunk (www.bestwaycorp.com) ügyféltámogatás részét. 7. Ellenőrizze a csatlakozók belsejénél lévő alátéteket sérülési tekintetében. Csavarja ki a csatlakozókat, és további vizsgálat érdekében távolítsa el az alátétet. Támogatás ügyében látogassa meg weboldalunk (www.bestwaycorp.com) ügyféltámogatás részét.
<p>A szivattyú hőmérője szerint a vízhőmérséklet kisebb mint 4 °C (40 °F).</p> 	<ol style="list-style-type: none"> 1. A víz hőmérséklete kisebb mint 4 °C (40 °F). 2. Ha a vízhőmérséklet 7 °C-nál (44,6 °F) magasabb, a szivattyú hőmérője elromlott. 	<ol style="list-style-type: none"> 1. A fürdő nem alkalmas 4 °C-nál (40 °F) alacsonyabb vízhőmérséklet mellett történő használatra. Válassza le a szivattyú csatlakozását, és csak akkor indítsa újra, ha a víz hőmérséklete legalább 6 °C-os (43 °F). 2. Támogatás ügyében látogassa meg weboldalunk (www.bestwaycorp.com) ügyféltámogatás részét.
<p>A szivattyú hőmérője szerint a vízhőmérséklet nagyobb mint 50 °C (122 °F).</p> 	<ol style="list-style-type: none"> 1. A vízhőmérséklet nagyobb mint 50 °C (122 °F). 2. Ha a vízhőmérséklet 45 °C-nál (113 °F) alacsonyabb, a szivattyú hőmérője elromlott. 	<ol style="list-style-type: none"> 1. A fürdő nem alkalmas 40 °C-nál (104 °F) magasabb vízhőmérséklet mellett történő használatra. Válassza le a szivattyú csatlakozását, és csak akkor indítsa újra, ha a víz hőmérséklete legalább 38 °C-ra (100 °F) hűlt. FONTOS: A szivattyú újraindítása előtt nyomja meg a szivattyú visszaállítógombját. 2. Támogatás ügyében látogassa meg weboldalunk (www.bestwaycorp.com) ügyféltámogatás részét.
<p>A szivattyú hőmérő-csatlakozásával gondok vannak.</p> 	<ol style="list-style-type: none"> 1. A szivattyú hőmérő-csatlakozója nem működik megfelelően. 2. A szivattyú hőmérője elromlott. 	<p>Támogatás ügyében látogassa meg weboldalunk (www.bestwaycorp.com) ügyféltámogatás részét.</p>
<p>A kézi visszaállítású hőmegszakító meghibásodott.</p> 	<p>A kézi visszaállítású hőmegszakító kioldott.</p>	<ol style="list-style-type: none"> 1. Válassza le a szivattyút és nyomja meg a visszaállítógombját, majd dugja vissza a szivattyút. 2. Amennyiben továbbra is niaszt, ellenőrizze a VISSZAÁLLÍTÓGOMBRA vonatkozó részt az útmutatóban. 3. Támogatás ügyében látogassa meg weboldalunk (www.bestwaycorp.com) ügyféltámogatás részét.
<p>Földelő csatlakozás hibás.</p> 	<ol style="list-style-type: none"> 1. Problémák az otthonának földelő csatlakozásával. 2. Probléma a szivattyúval. 	<p>Támogatás ügyében látogassa meg weboldalunk (www.bestwaycorp.com) ügyféltámogatás részét.</p>

VIKTIGA SÄKERHETSINSTRUKTIONER	pg 255
CHECKLISTA INNAN UPPSTÄLLNING	pg 264
ANVÄNDNING AV SPAT	pg 266
UNDERHÅLL	pg 269
DEMONTERING OCH FÖRVARING	pg 271
FELSÖKNING	pg 273
FELKODER	pg 274



BESÖK BESTWAY YOUTUBE KANAL

**FÖR INSTRUKTIONSVIDEO GÅ
TILL:**

BESTWAYCORP.COM/SUPPORT

VIKTIGA SÄKERHETSANVISNINGAR

SÄKERHETSANVISNINGAR

Läs noggrant och se till att du förstår all information i bruksanvisningen innan du installerar och använder spabadet.

VIKTIGA SÄKERHETSANVISNINGAR - LÄS OCH FÖLJ ALLA ANVISNINGAR.

VARNING!

- Spat måste strömföras med en isolertransformator eller få sin ström genom en jordfelsbrytare med en märkström på max 30mA.
- Spat måste vara anslutet till ett jordat nättutag med en nätkabel försedd med en kontakt och PRCD med en gränsutlösningström på 10mA.
- Pumpen måste testas innan varje användning. För att testa, följ instruktionerna på pumpen.
- Om elkabeln är skadad måste den bytas ut av tillverkaren, dess serviceombud eller liknande kvalificerade personer för att undvika fara.
- För att minska risken för elstötar, använd ej en förlängningssladd för att ansluta enheten till eluttaget, se till att ett korrekt placerat eluttag finns.
- Ingen av utrustningens delar får befinna sig ovanför badet medan det används.
- Delar som innehåller spänningsförande delar (med undantag av delar som levereras med en säker extra låg spänning som inte överstiger 12 V), måste vara oåtkomliga för en person i poolen; delar som innehåller elektriska komponenter, utom fjärrkontroller, måste placeras eller fästas så att de inte kan falla i poolen.
- Spabadet måste föras med jordad elektricitet.
- Eluttaget på husväggen måste befinna sig mer än 4 m från poolen.
- **Varning! Se till att stickkontakten alltid är torr. Det är absolut förbjudet att ansluta en våt stickkontakt!**
- Stickkontakten får endast anslutas direkt till ett vägguttag som ingår i den fasta elektriska installationen.
- Det är viktigt att det går att komma åt kontakten efter att spat har installerats.

FÖRSIKTIGHET: För att undvika fara på grund av oavsiktlig

återställning av termosäkringen får denna apparat inte strömföras genom en extern kopplingsanordning, såsom en timer, eller ansluten till en krets som regelbundet slås på och av.

Efter att ditt spa har använts i 3-5 år, bör du ta kontakt med en lokal, behörig underhållstekniker för att säkerställa produktens säkerhet och prestanda. Huvudkomponenterna, såsom värmeelement, luftblåsmotorn och backventilerna inuti den elektriska enheten ska kontrolleras och bytas ut (vid behov) av en professionellt kunnig person.

- **FÖR ATT UNDVIKA STÖTAR SKA SPABADET INTE ANVÄNDAS NÄR DET REGNAR, ÅSKAR ELLER BLIXTRAR.**
- Använd aldrig kontaktlinser i spat.
- Använd aldrig spat medan det genomgår kemiskt underhåll.
- Förlängningssladdar får ej användas.
- Koppla inte på eller ur utrustningen med våta händer.
- Koppla alltid ur utrustningen:
 - innan rengöring eller underhåll
 - om den lämnas obevakad under semestrar
- När utrustningen inte används under en längre tid, såsom under vintern, ska spat eller pool-setet demonteras och förvaras inomhus.
- Av säkerhetsskäl, använd endast tillbehör som tillhandahålls eller godkänts av spa-tillverkaren.
- Placera inte spat på halt underlag, och se till att ytan är fri från vassa föremål innan montering.
- Placera aldrig elektrisk utrustning, såsom lampor, telefon, radio eller TV, närmre än 2 meter från spat.
- **Försiktighet:** Läs instruktionerna innan utrustningen tas i bruk och före varje installation/montering.
- Förvara instruktionerna säkert. Om instruktionerna saknas, kontakta Bestway eller sök efter den på webbplatsen www.bestwaycorp.com
- **Varning! En portabel jordfelsbrytare är införlivad i strömkabeln, för elsäkerhetens skull. Om ett strömläckage på över 10mA upptäcks stängs strömmen av. Om detta skulle inträffa, dra ur sladden och upphör att använda spabadet omedelbart. Återställ inte produkten själv. Du måste kontakta ditt lokala serviceombud för att kontrollera och reparera produkten.**

- Apparaten kan användas av barn från åtta år och uppåt och personer med försämrad fysisk, sensorisk eller mental förmåga eller brist på erfarenhet eller kunskap om de hålls under uppsikt eller instruerats i hur apparaten används på ett säkert sätt och förstår dess risker. Barn ska inte leka med utrustningen. (För EU-marknaden.)
- Rengöring och underhåll måste utföras av en vuxen, 18 år eller äldre, som är bekant med farorna med elektriska stötar. Den här anordningen är ej avsedd att användas av personer (däribland barn), med begränsad fysisk, mental eller sensoriskt förmåga, eller bristande erfarenhet och kunskap, om inte denne person är under uppsyn eller fått instruktioner om anordningens användning av en person som är ansvarig för den förre personens säkerhet. Barn bör hållas under uppsikt så att de inte leker med apparaten. (För annan marknad än EU.)
- Barn dras till vatten, så täck alltid över spabadet efter varje användning.
- Gräv inte ner sladden. Placera sladden så att den inte skadas av gräsklippare, häcksaxar eller annan utrustning.
- **FARA** - Risk för drunkning (barn under 5 år löper större risk). Försiktighet måste iaktas för att förhindra att barn kommer åt spabadet utan lov. Detta kan göras genom en vuxens tillsyn, eller uppsättning av en säkerhetsanordning som förhindrar tillgång till spat. Förhindra att olyckor sker i spat, håll alltid barnen under uppsikt.
- **FARA** - Risk för skada. Suganslutningarna är anpassade till det specifika vattenflödet som skapas av pumpen. Om suganslutningarna eller pumpen behöver bytas ut, se till att flödeshastigheten är kompatibel. Använd aldrig spat om suganslutningarna är sönder eller fattas. Byt aldrig ut en suganslutning med mindre flödeshastighet än originalanslutningen.
- **RISK FÖR SKADA.** Använd aldrig spabadet om in-/utloppsrören är trasiga eller saknas. Försök aldrig ersätta in-/utloppsrören. Konsultera alltid ditt lokala kundcenter.
- **RISK FÖR ELEKTRISKA STÖTAR.** Installera alltid minst 2 meter från alla metallytor.
- **RISK FÖR ELEKTRISKA STÖTAR.** Använd aldrig någon elektrisk apparat när du befinner dig i spabadet eller när kroppen

är våt. Placera aldrig elektrisk utrustning, såsom lampor, telefon, radio eller TV, närmre än 2 meter från spabadet.

- Om du är gravid kan det skada fostret att ligga för länge i varmt vatten. Begränsa användandet till 10 minuter per gång.
- **FÖR ATT MINSKA SKADERISKEN:**
 - A. Vattentemperaturen i spat bör aldrig överstiga 40 °C. Vattentemperatur mellan 38 °C och 40 °C anses vara säkert och behagligt för en frisk vuxen. Lägre vattentemperatur rekommenderas för yngre barn och när spabadet används längre än 10 minuter.
 - B. För höga vattentemperaturer medför en stor risk för fosterskador under graviditetens första månader, därför bör gravida eller kvinnor som skulle kunna vara gravida bada i högst 38 °C.
 - C. Innan du kliver i spat bör du kontrollera vattentemperaturen med en tillförlitlig termometer eftersom toleransen hos regulatören som styr vattentemperaturen varierar.
 - D. Att använda alkohol, droger eller läkemedel innan eller vid användning av spat kan leda till medvetslöshet och drunkningsfara.
 - E. Överviktiga personer och personer med en historik av hjärtsjukdomar, lågt eller högt blodtryck, cirkulationsproblem eller diabetes bör konsultera en läkare innan de använder ett spa.
 - F. Personer som tar läkemedel bör rådfråga en läkare innan de använder ett spa då en del läkemedel kan orsaka dåsighet och andra läkemedel kan påverka hjärtfrekvensen, blodtrycket och blodcirkulationen.
 - G. Undvik att stoppa huvudet under vattnet.
 - H. Undvik att svälja spavattnet.
- **FÖR ATT MINSKA SKADERISKEN:** Håll aldrig vatten med högre temperatur än 40 °C direkt i spapoolen.
- Användning av alkohol, droger eller läkemedel kan innebära en mycket ökad risk för dödlig hypertermi. Hypertermi inträffar när kroppens inre temperatur når en nivå som är flera grader över normal kroppstemperatur på 37 °C. Symptom på hypertermi inkluderar en höjning av kroppens inre temperatur, yrsel, trötthet, dåsighet och svimning. Effekterna av hypertermi inkluderar oförmåga att känna värme, oförmågan att förstå behovet av att

lämna spabad/badkar, brist på medvetenhet om den förestående faran, fosterskador hos gravida kvinnor. Tillståndet kan medföra medvetlöshet och risk för drunkning.

- Elektriska installationer bör följa nationella lagar över kabeldragning, kontakta en behörig elektriker om du har frågor.
- Dessa varningar, instruktioner och säkerhetsföreskrifter tar upp vanliga risker med vattenlek, men de omfattar inte alla risker eller alla faror i alla scenarion. Var alltid uppmärksam och använd sunt förnuft och gott omdöme under vattenaktiviteter. Spara informationen för framtida bruk. Följande information kan tillhandahållas beroende på spatyp:

Säkerhet för icke-simkunniga

- Det krävs alltid att en kunnig vuxen konstant, aktivt och noggrant övervakar de som inte kan simma (speciellt i träningsspan) eller inte har så god simkunskap (kom ihåg att barn under fem år löper störst risk att drunkna).
- Utse en kunnig vuxen att övervaka spat varje gång det används.
- De som inte kan simma eller inte har så god simkunskap bör bära flytväst, simväst eller liknande när de använder poolen (speciellt i träningsspan).
- Ta bort alla leksaker i och utanför spat när det inte används eller är utan vuxens tillsyn. På så sätt lockas inte barnen till poolen.

Säkerhetsanordningar

- Poolskydd eller annan säkerhetsanordning ska användas. Annars ska alla fönster och dörrar vara säkrade (där det är möjligt) för att undvika tillgång till spat.
- Skyddsutrustning, barriärer, poolskydd, poollarm, eller liknande säkerhetsanordningar är bra hjälpmedel men de är inget substitut för kontinuerlig övervakning av en kunnig vuxen.

Säkerhetsutrustning

- Vi rekommenderar att ha säkerhetsutrustning (t.ex. livboj) nära spat (om det är möjligt).
- Ha en fungerande telefon och en lista med nödtelefonnummer nära poolen.

Säker användning av spabadet

- Uppmuntra alla användare, speciellt barn att lära sig simma.
- Lär dig grundläggande livräddning (hjärt- och lungräddning HLR) och fräscha upp kunskaperna regelbundet. Det kan vara

- livsavgörande i en nödsituation.
- Instruera alla poolanvändare, även barn om vad de skall göra i en nödsituation.
 - Dyk aldrig i grunt vatten. Det kan leda till allvarlig skada eller död.
 - Använd inte spat i samband med alkoholintag eller under påverkan av medicin, det påverkar förmågan att använda spabadet på ett säkert sätt.
 - Om poolskydd används, ta bort det helt från vattenytan innan du stiger i poolen.
 - Skydda användare från vattenrelaterade sjukdomar. Ge dem råd om vattenbehandling och god hygien. Konsultera bruksanvisningen för riktlinjer över vattenbehandling.
 - Förvara kemikalier utom räckhåll för barn.
 - Använd den medföljande skylten placerad på spat eller synligt placerad på 200 cm avstånd.
 - Avtagbara stegar ska förvaras säkert när de inte används så att barn inte kan klättra på dem.

HÖR MED DIN LÄKARE ANGÅENDE REKOMMENDATIONER. FÖRSIKTIGHET:

- Vid omgivningstemperaturer under 15 °C (59 °F) råder vi starkt att inte vika ut och blåsa upp spat. Vi föreslår att blåsa upp spat inomhus och fortsätta uppställningen utomhus. Vid utomhustemperaturer under 6 °C (42,8 °F), måste spavärmaren alltid vara på. Freeze Shield™-systemet kan i detta läge hålla den inre temperaturen mellan 6 °C (42,8 °F) och 10 °C (50 °F) för att förhindra skador, såsom vattenfrysning i de 8 rören eller cirkulationssystemet.
- **Viktigt:** Om Freeze Shield™-systemet inte fungerar kommer larm att visas på spat. Var säker på att kontrollera ditt spas status om utomhustemperaturen är under 6 °C (42,8 °F). Vid längre frånvaro från hemmet och om temperaturen riskerar att falla under 6 °C (42,8 °F), rekommenderar vi starkt att du demonterar spat och förvarar det enligt förvaringsprocedurerna.
- Använd inte spabadet ensam.
- Personer med smittosamma sjukdomar bör inte använda spat.
- Använd inte spat omedelbart efter ansträngande träning.
- Ta det alltid långsamt och försiktigt när du kliver i och ur spat.

Våta ytor är hala.

- För att undvika att pumpen skadas får spat aldrig användas om det inte är fyllt med vatten.
- Lämna omedelbart spat om du känner dig obekvämt eller sömning.
- Tillsätt aldrig vatten till kemikalier. Tillsätt alltid kemikalier till vatten för att undvika starka ångor eller våldsamma reaktioner som kan resultera i farliga kemiska stänk.
- När det gäller information som rör rengöring, underhåll av vatten och bortskaffande av vatten, se avsnittet "UNDERHÅLL".
- När det gäller information som rör installationen, se nedanstående stycke i bruksanvisningen.

Obs!

- Kontrollera utrustningen innan den används. Meddela Bestway via kundtjänst på den adress som finns i denna bruksanvisning om några delar är skadade eller saknas vid inköpet. Kontrollera att utrustningens delar motsvarar modellen du ämnade köpa.
- Produkten är ej för kommersiellt bruk.

SPARA DESSA ANVISNINGAR

VALD PLATS

Flyttbar ovanmark-pool för inomhus- eller utomhusbruk med flyttbar kabeldragning.

WARNING! Den valda platsen måste kunna stöda den förväntade belastningen.

WARNING! Ett adekvat dräneringssystem måste tillhandahållas för att hantera spillvatten för både inomhus- och utomhusinstallationer.

- Behåll alltid spaskyddet på vid uppvärmning av vattnet, på så sätt försvinner inte värmen (när spabadet inte används). Säkerställ att skyddet sitter ordentligt för maximal isolering, enligt instruktionerna. För att inte skyddet ska bli smutsigt, råder vi att inte lägga det på marken när det inte används (särskilt sidan som är i kontakt med vattenytan). Skyddet ska förvaras på lämplig plats, där det inte blir förstört eller kan orsaka skador.
- Kontrollera inställd vattentemperatur och överväg att sänka temperaturen under tider då spabadet normalt inte används.
- Beroende på yttre förhållanden, överväg att stänga av

- spavärmaren helt om du inte använder spat under en längre tid (i modeller där detta alternativ finns, men ändå upprätthåller korrekta desinfektions-/pH-värden).
- Vi rekommenderar att använda en isolerande markduk under spabadet, så att inte värmen släpps ut från botten.
 - Behåll filtren rena så att pumpen kan fungera korrekt. Undvik onödigt vattenbyte och återuppvärmning.
 - För att minska bullerstörning ska spabadet hållas på tillräckligt avstånd från platser för avslappning.
 - Vi rekommenderar att kontakta en byggnadsentreprenör eller en konstruktionsingenjör för att kontrollera att stödmaterialet är tillräckligt starkt för att stödja hela spakonstruktionen med spavärmare och badare. Du hittar produktens fulla vikt på förpackning.
 - Behåll minst 1 m runt spabadet fritt.
 - Konsultera din lokala myndighet för vattenbestämmelser avseende lämplig vattenförsörjning för att fylla spat.
 - Vi rekommenderar att konsultera experter och/eller lokala myndigheter för att tillämpa lokala eller nationella lagar/föreskrifter som gäller för barnstängsel, säkerhetshinder, belysning och andra säkerhetskrav.
 - Lägg inte skyddet på marken eller på någon annan smutsig yta när det inte används.
 - Skyddet ska placeras på en ren, torr plats när det inte används, annars kan det bildas bakteriehärdar. Skyddet ska inte placeras på träbord eller trädäck när det inte används - för att undvika träblekning. Det underlättar att använda en anordning vid förflyttning av skyddet, för att säkerställa att det inte kommer i kontakt med marken. Vi rekommenderar starkt användning av lyftredskap för spabad för hemmabruk.

VIKTIGT! På grund av den sammanlagda vikten av Lay-Z-Spa, vatten och användare, är det oerhört viktigt att basen där Lay-Z-Spa installeras är slät, plan och kan ge enhetligt stöd för vikten för hela den tid Lay-Z-Spa är installerad (inte på en matta eller annat liknande material). Om Lay-Z-Spa placeras på en yta som inte uppfyller dessa krav, är skador orsakade av felaktigt stöd inte täckta av tillverkarens garanti. Det åligger ägaren av Lay-Z-Spa att

säkerställa funktionaliteten hos platsen vid alla tidpunkter.

1. Installation inomhus:

Var medveten om särskilda krav om du installerar spabad inomhus.

- Luftfuktighet är en naturlig bieffekt med installation av Lay-Z-Spa. Avgör effekterna av luftburen fukt på utsatt trä, papper, etc. på den föreslagna platsen. För att minimera dessa effekter är det bäst att se till att det finns god ventilation vid det valda området. En arkitekt kan hjälpa till att avgöra om det krävs mer ventilation.
- Konsultera din lokala myndighet för bestämmelser om installation av anläggningar.
- Var noga med luftbehandlingen i spakammaren (ventilering och avluftning) för att säkerställa badarnas säkerhet och komfort.
- Sätt inte upp spabadet på mattor eller annat liknade golvmaterial (t.ex. obehandlad kork, timmer eller annat poröst material) som främjar fukt och bakterier, eller som kan påverkas av de kemikalier som används i spavattnet.
- Töm spat innan du flyttar det från kammaren eller byggnaden.

2. Installation utomhus:

- Under fyllning, tömning eller vid användning kan vatten rinna ut ur spat. Därför bör Lay-Z-Spa installeras nära en golvbrunn.
- Låt inte spaduken utsättas för direkt solljus under långa tidsperioder
- Konsultera din lokala professionella installatör angående miljöförhållanden som grundvatten och frostrisk.
- Skydda spabadet från direkt solljus med spaskyddet när det inte används.

CHECKLISTA INNAN UPPSTÄLLNING

KONTROLLERA DELAR

Kontrollera utrustningen innan den används.

Meddela Bestway® via kundtjänst om några delar är skadade eller saknas vid inköpet. Kontrollera att utrustningens delar motsvarar modellen du ämnade köpa. För montering av del, se den medföljande installationsbroschyren.

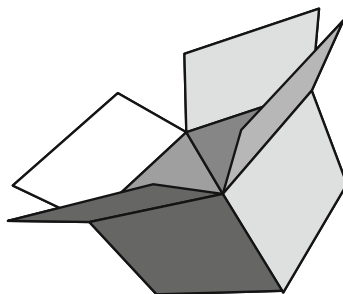

Test jordfelsbrytare

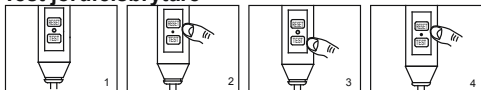

OBS! Bilderna är endast avsedda som förklaring. De kan skilja sig från den faktiska produkten. Inte skalenliga.

1. Sätt i kontakten.
2. Tryck på "ÅTERSTÄLLNINGSKNAPPEN", indikatorlampan slås på.
3. Tryck på "TEST"-knappen, indikatorlampan släcks.
4. Tryck på "ÅTERSTÄLLNINGSKNAPPEN", indikatorlampan slås på.
5. Tryck på knappen "Av/På" i 2 sekunder, din pump är klar att användas.

WARNING: Innan kontakten sätts i eluttaget, se till att strömstyrkan överensstämmer med den som är angiven på pumpen.

WARNING: Om du använder en förlängningsladd eller ett grenuttag med spavärmaren kan kontakten bli överhettad. Detta kan leda till att utrustningen och omgivande föremål skadas. Spat är en elektrisk apparat (klass 1) och måste direktanslutats till ett jordat uttag. Vi rekommenderar att använda ett uttag som är vatten- och fuktresistent och kapabelt för högbelastning. Kontrollera regelbundet kontakten och uttaget för tecken på skador innan du använder spat. Använd inte spat om kontakten eller uttaget är skadat. Om du inte är säker på elförsörjningens kvalitet, kontakta en kvalificerad elektriker innan användning.

WARNING: Jordfelsbrytar-kontakten måste testas innan varje användning för att undvika risken för elektriska stötar.

WARNING: Använd inte pumpen om testet misslyckas. För assistans, besök hjälpadelningen på vår webbplats, www.bestwaycorp.com.



POTENTIALUTJÄMNANDE TERMINAL FÖR SPAPUMP

Vi rekommenderar att en behörig elektriker ansluter den potentialutjämnande terminalen för spapumpen genom att använda en (minimum) 2,5 mm² massiv kopparledare.

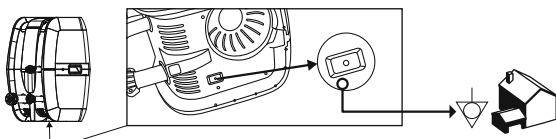

När du blåser upp den, kommer du att märka att luft sipprar ut från området där luftslangen kopplas till pumpen, detta är normalt för krav på tekniken.

Viktigt: Täck inte över hålen på uppblåsningsslangens bas. Poolduken fylls annars med för mycket luft vilket skadar strukturen.

Använd inte en luftkompressor för att pumpa upp poolen.

Dra inte poolen längs marken, detta kan skada poolduken.

Uppblåsningstiden är enbart som referens.

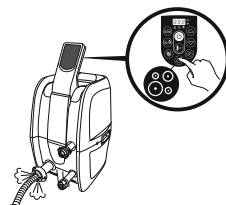

Kontroll av luftventil (för spa med snabbventil för uppblåsning/tömning på luft)

Kontrollera alltid luftventilerna noggrant innan pumpning för att försäkra dig om att det inte finns något luftläckage. Om luftventilen är lös, använd den medföljande skiftnyckeln för att fästa luftventilen på följande sätt:

Håll i baksidan av luftventilen från insidan av spaväggen med en hand och vrid nyckeln medurs.

Obs!

1. Dra inte åt för hårt.

2. Justera inte luftventilanslutningen när spat används.

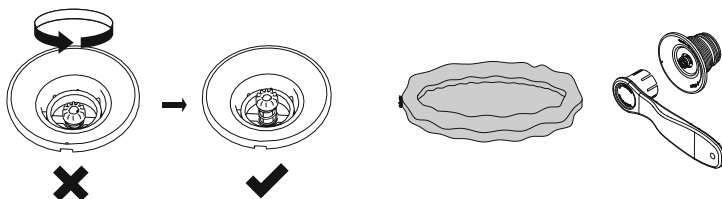

ANVÄNDNING AV SPAT

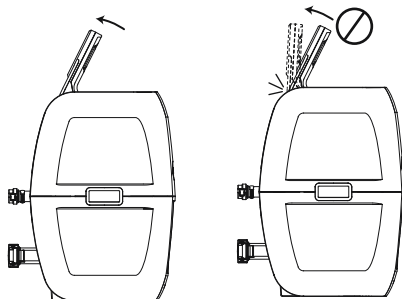

A. LÅS-/LÅS UPP KNAPP: Pumpen har ett 5-minuters autolås. Lampan kommer att tändas. För att låsa eller låsa upp pumpen, placera ett finger på lås-/lås upp knappen i 3 sekunder.



B. ENERGIBESPARANDE TIMER-KNAPP: Funktionen är utformad för att se till att spara ström genom inställning av tid och varaktighet för uppvärmningscykeln för spat. På så sätt kan du njuta av ditt spa då du vill, utan att behöva ha vattenvärmaren på hela tiden.

STEG 1: Ställ in uppvärmningstiden

1. Tryck på knappen och lysdiod börja blinka.
2. Tryck på knappen eller knappen för att justera uppvärmningstiden (från 1-999 timmar).
3. Tryck på knappen igen för att bekräfta uppvärmningstiden.

STEG 2: Ställ in antalet timmar FRÅN OCH MED NU till när vattenvärmaren skall aktiveras.

1. Efter att ha ställt in uppvärmningstiden, kommer lysdioden börja blinka.
 2. Tryck på knappen eller knappen för att justera uppvärmningstiden (från 0-999 timmar).
 3. Tryck på knappen igen eller låt bli att röra något i 10 sekunder för att bekräfta inställningen.
- Lysdioden lyser med ett fast sken och nedräkningen för vattenvärmarens aktivering startar. Justera timer-inställningar: Tryck på knappen och använd knappen eller för att justera. Avbryt inställningen: Tryck på knappen i 2 sekunder.

OBS! Efter att inställningarna är gjorda visar skärmen aktuell temperatur och tid växelvis.

OBS! Justering av timer (hur länge vattenvärmaren ska vara PÅ) kan ställas in från 1 till 999 timmar; Justering av förinställd tid (antalet timmar FRÅN OCH MED NU till när vattenvärmaren ska aktiveras) kan ställas in från 0 till 999 timmar. Om timern är satt till 0 timmar, kommer värmesystemet aktiveras omedelbart.

Observera att timern enbart kör en cykel – användaren ställer in längden för uppvärmningscykeln, och hur många timmar från aktuell tid som uppvärmningscykeln skall starta. Timern startar EJ på nytt förrän den återställs.



C. VÄRMESYSTEMKNAPP: Använd denna knapp för att aktivera värmesystemet. När det lyser rött ovanför värmeknappen, är värmesystemet aktiverat. När det lyser grönt, har vattnet nått den inställda temperaturen och värmesystemet är i viloläge.

OBS! Om värmesystemet aktiveras, startar filtersystemet automatiskt.

OBS! När värmesystemet stängs av fortsätter filtersystemet att vara igång.

OBS! Om spavärmaren är på när vattentemperaturen är under 6 °C (42,8 °F), kommer systemet automatiskt värma vattnet till 10 °C (50 °F).



D. MASSAGESYSTEMKNAPP: Använd denna knapp för att aktivera massagesystemet, vilket stängs av automatiskt efter 30 minuter. När det lyser rött ovanför massagesystemknappen är det aktiverat.

VIKTIGT: Sätt ej på massagesystemet när skyddet ligger på. Luft kan

samlas inuti spat och kan orsaka skador som inte går att reparera, samt kroppsskada.

OBS! Värme- och massagesystem arbetar tillsammans för att skapa en varm massageupplevelse .



Exempel TEMPERATURJUSTERINGSKNAPPAR: Genom att trycka på knapparna för att höja eller sänka temperaturen kommer lysdioden att blinka.



När den blinkar kan du anpassa inställningen till önskad temperatur. Om du håller ner dessa knappar kommer värdena snabbt att öka eller minska. Den nya och önskade temperaturinställningen kommer att bli kvar på LED-skärmen under 3 sekunder för att bekräfta det nya värdet.

OBS! Standardtemperaturen är 35 °C (95 °F).

OBS! Temperaturjusteringar från 20 °C (68 °F) till 40 °C(104 °F).



F. KNAPP PÅ/AV: Tryck på den här knappen i 2 sekunder för att aktivera kontrollpanelsknapparna och ljuset blir grönt. Tryck på den här knappen i två sekunder för att stänga av de aktuella funktionerna.



H. OMKOPPLARE FÖR CELSIUS/FAHRENHEIT: Temperaturen kan visas i Fahrenheit eller Celsius.



I. VATTENFILTRETERINGSKNAPP: Denna knapp slår på och av filterpumpen.

När det lyser rött ovanför vattenfilterknappen är den aktiverad.

ENERGISPARANDE TIMER-LED:



När denna lysdiod blinkar ställer du in uppvärmningstiden. Lampan kommer att vara på när uppvärmningsfunktionen börjar fungera.



När denna lysdiod blinkar ställer in antalet timmar FRÅN OCH MED NU till när vattenvärmaren aktiveras. När lampan är på, är energispartimerfunktionen inställd.

OBS! VATTENVÄRMETAKTEN kan förändras vid nedanstående villkor:

- När utomhustemperaturen är under 15 °C (59 °F).
- Om skyddet inte är på plats när uppvärmningsfunktionen är aktiverad.

OBS! För att visa aktuell vattentemperatur, kör filtersystemet i minst en minut.

Vattentemperaturen från den externa termometern kan variera jämfört med den temperatur som visas på spapanelen med så mycket som upp till 2 °C (35,6 °F).

INSTRUKTIONER FÖR VINTERANVÄNDNING



- Du kan ha spat på under vintern även vid temperaturer under 6 °C (42,8 °F). Freeze Shield™-systemet håller automatiskt vattentemperaturen mellan 6 °C (42,8 °F) och 10 °C (50 °F). Detta system förhindrar förfrysning av vattnet.

Viktigt: Om vattentemperaturen är under 6 °C (42,8 °F), måste spavärmaren alltid

vara på. Freeze Shield™-systemet kan i detta läge hålla den inre temperaturen mellan 6 °C (42,8 °F) och 10 °C (50 °F) för att förhindra skador, såsom vattenfrysning i rören eller cirkulationssystemet.

Viktigt: Om Freeze Shield™-systemet inte fungerar kommer larm att visas på spat. Var säker på att kontrollera ditt spas status om utomhustemperaturen är under 6 °C (42,8 °F). Vid längre frånvaro från hemmet och om temperaturen riskerar att falla under 6 °C (42,8 °F), rekommenderar vi starkt att du demonterar spat och förvarar det enligt förvaringsprocedurerna.

- Alla skador som uppkommer på grund av att spat används under dessa förhållanden är kundens ansvar. Använd inte spat när omgivningstemperaturen når 10 °C (14 °F).

ÅTERSTÄLLNING AV UPPVÄRMNING

När Lay-Z-SPA används första gången, eller efter att inte ha används på lång tid, se till att trycka på återställningsknappen på pumpen med ett litet tunt föremål.

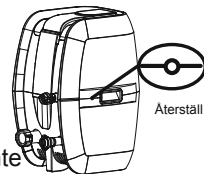

Om temperaturen på kontrollpanelen (eller vattentemperaturen) inte har förändrats 4-5 timmar efter att värmesystemet aktiverades ska du använda ett tunt föremål för att trycka på återställningsknappen och starta om värmesystemet.

VIKTIGT: Värmesystemet kommer inte att fungera om utomhustemperaturen är över 40 °C (104 °F) eller om Lay-Z-SPA befinner sig i direkt solljus. Under dessa förhållanden ska du vänta tills det är svalare ute innan du trycker på ÅTERSTÄLLNINGSKNAPPEN med ett tunt föremål och startar om värmesystemet.

VIKTIGT

Uppvärmningstiden för att nå 40 °C, beror på vattentemperaturen innan uppvärmning samt omgivningstemperaturen. Informationen nedan är endast som referens. För att visa aktuell vattentemperatur, kör filtersystemet i minst en minut.

Omgivande temperatur	Vattentemperatur	Inställd temperatur	Uppvärmningstid
10°C(50°F)	10°C(50°F)	40°C(104°F)	18.5 h
15°C(59°F)	15°C(59°F)	40°C(104°F)	15 h
20°C(68°F)	20°C(68°F)	40°C(104°F)	11.5 h
25°C(77°F)	25°C(77°F)	40°C(104°F)	8.5 h
30°C(86°F)	30°C(86°F)	40°C(104°F)	5.5 h

- Se till att täcka spabadet med spaskyddet när uppvärmningsfunktionen är aktiverad. Om spabadet inte är täckt ökar uppvärmningstiden.
- När spabadet är fyllt med vatten och temperaturen är under 6 °C (42,8 °F) ska spavärmaren inte stängas av.

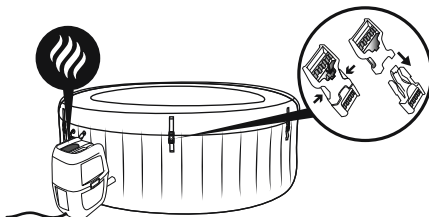

Ström	Ström massagerör	Ström värmeelement	Ström vattenpump
220-240 V AC 50Hz, enfas 2,050W vid 20 °C	800W	2 000W vid 20 °C	50W

UNDERHÅLL

VAR FÖRSIKTIG: Du måste försäkra dig om att pumpen är urkopplad innan du gör något underhåll på spaet. Detta för att undvika personskada eller dödsfall.

Fyll på med luft: Ditt spa kommer att behöva ytterligare påfyllning av luft från gång till gång. Förändringar i temperatur från dag till natt kommer att förändra spabadets tryck och kan orsaka en viss deflation. Följ monteringsanvisningarna och fyll på med luft till det exakta tryck som behövs.

När du behöver använda pumpen för uppblåsning, blockera slangarna för att hindra att vatten rinner ut. Koppla sedan bort pumpen och skruva fast locket (P00217) för att undvika att vatten rinner ut från luftledningen.

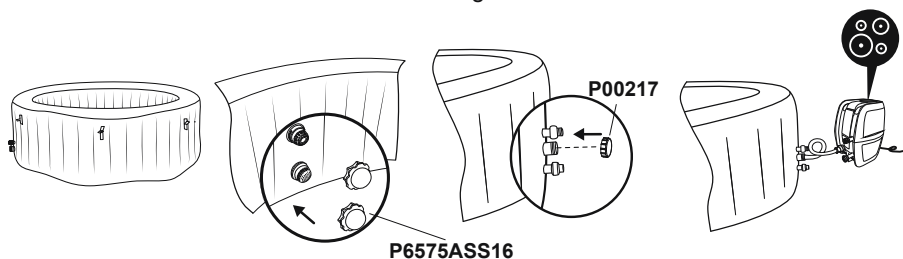

Skötsel av skydd

Skyddet ska rengöras regelbundet både invändigt och utvändigt. Använd en lösning som innehåller lämplig desinfektion (t.ex. 10 mg/l fritt klor).

Underhåll av filterpatron

För att säkerställa att ditt spavatten förblir rent, kontrollera och rengör filterpatronerna varje dag genom att följa stegen nedan.

OBS! Vi rekommenderar att du byter dina filterpatroner varje vecka. Byt även filterpatronerna om de blir smutsiga och missfärgade.

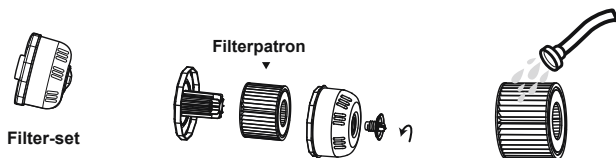

Underhåll av vatten

Föroreningarna i vattnet sätter sig på ytor under vattenlinjen. Dessa föroreningar kan orsaka bakterie-, alg- eller svamptillväxt. Det rekommenderas att spaet rengörs så ofta som det behövs. Efter en tids användning kan envisa fläckar eller biofilmer utvecklas på tillgängliga ytor under vattenlinjen. Höga koncentrationer av salter eller oönskade reaktionsprodukter kan också förekomma. Beroende på vattnets hygieniska skick, renlighet, hur det ser ut, lukt, skräp och fläckar rekommenderar vi att du byter vattnet helt och rengör/desinficerar spabadet. När du tömmer ditt spabad ska föreskrifter och instruktioner för vattendränning följas. Att hålla ditt spavatten rent och kemiskt balanserat är nödvändigt. Att endast rengöra filterpatronen är inte tillräckligt för korrekt underhåll, vi rekommenderar att du använder poolkemikalier för att upprätthålla vattenkemin och klor- eller bromtabletter (använd inte granulat) med den kemiska dispensern. Vattenkvaliteten kommer att vara direkt kopplad till användningstäthet,

antal användare och allmänt underhåll av ditt spa. Vattnet behöver bytas var tredje dag om ingen kemisk behandling av vattnet utförs. Det rekommenderas starkt att använda kranvatten för att fylla spabadet. Detta för att minimera uppkomsten av oönskat innehåll såsom mineraler. Områden som används barfota eller för relax ska också rengöras. Inget rengöringsvatten får hamna i spabadet eller i dess vattencykel. Smuts- och rengöringsmedel ska sköljas av försiktigt och tömmas utanför spaområdet.

Obs! Vi rekommenderar att du tar en dusch innan du använder Lay-Z-Spa, eftersom kosmetiska produkter, lotioner och andra restprodukter på huden kan snabbt försämra vattenkvaliteten. För att använda den kemiska dispensern, följ nedanstående instruktioner.

Att använda kemiska tabletter (ingår ej):

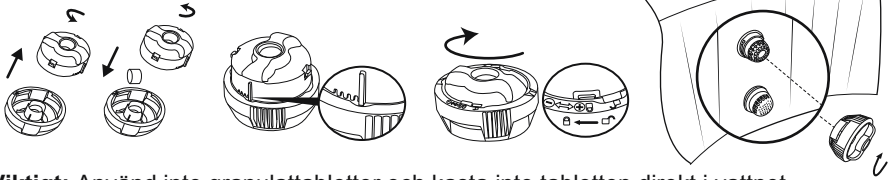

Viktigt: Använd inte granulattabletter och kasta inte tabletten direkt i vattnet. kemikalien kommer att sätta sig på botten och skada och missfärga PVC-materialet.

Att använda kemisk vätska (ingår ej):

Viktigt: Tillsätt kemisk vätska i små doser och i mitten av poolen för att undvika direkt kontakt med spaytan. Om kemikalien kommer i kontakt med spaytan skadas och missfärgas materialet.

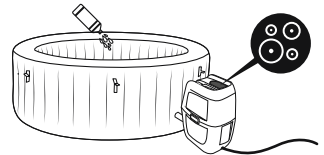

OBS! Ta bort den kemiska dispensern från spabadet när det är i bruk.

VIKTIGT: Efter att ha utfört kemiskt underhåll och innan du använder spabadet, använd ett testkit (ingår ej) för att testa vattenkemin. Vi rekommenderar att hålla ditt vatten enligt tabellen nedan.

pH	Total alkalinitet	Fritt klor
7,4-7,6	80-120ppm	2-4ppm

OBS! Skador till följd av kemisk obalans täcks inte av garantin. Poolkemikalier är potentiellt giftiga och bör hanteras med försiktighet. Det finns allvarliga hälsorisker med kemiska ångor och felaktig märkning och lagring av kemiska behållare. Kontakta din lokala poolåterförsäljare för mer information om kemiskt underhåll. Följ noggrant kemikalietillverkarens instruktioner. Spaskada till följd av felaktig användning av kemikalier och misskötsel av badvattnet täcks inte av garantin.

Viktigt: Överdoserings av kemikalier kommer att missfärga hela spamaterialet. I värsta fall kan hela spadukens struktion skadas.

DEMONTERING OCH FÖRVARING

TÖMMA SPABADET

1.

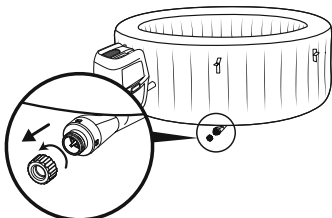

2.

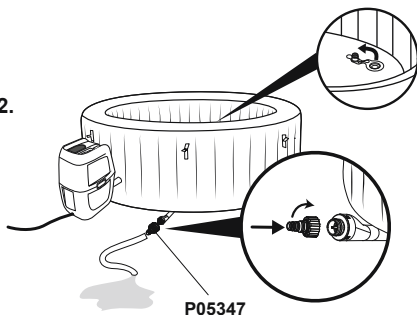

3. **OBS!** Torka spapoolen.



4.

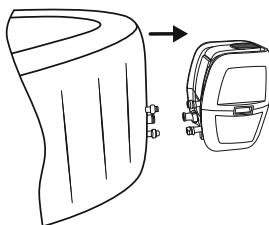

5.

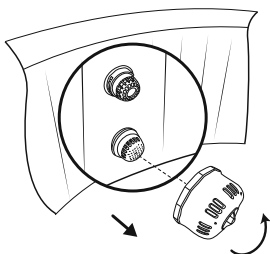

6.

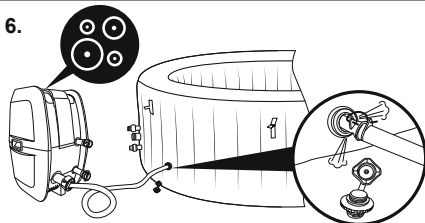

För Paris- och Bali-modeller:
Du kan hitta ånga i luftkammaren och mögel kan förekomma om spabadet förvaras med vatten inuti. Skruva av ventilen och använd röret för att blåsa in i luftkammaren tills all invändig ånga torkar. Den här åtgärden kan ta 25 timmar.

Endast för Drop stitch-modeller

1.

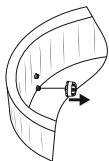

2.

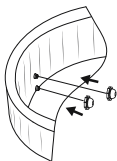

3.

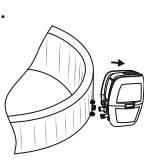

4.

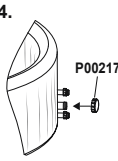

5.

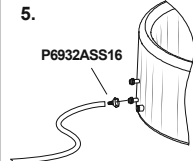

6.

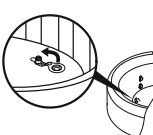

OBS! Lyft upp spaet när det bara är lite vatten kvar. Garantin täcker inte skador på handtagen

8. **OBS!** Torka spapoolen

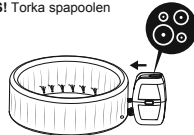

Se till att spa och pump är helt torra. Detta är nödvändigt för att förlänga livslängden på spat. Vi rekommenderar att du använder pumpen för att torka spa, pump och ledningar. Avlägsna filter-seten och släng de använda filterpatronerna. Sätt tillbaka de två stopplocken på spaets in- och utloppsventiler. Det rekommenderas att förvara spaet i dess originalförpackning på ett varmt [över 15 °C (59 °F)] och torrt ställe.

RENGÖRING AV SPABADET

Rengör spaväggarna från rester och upplösta beståndsdelar av badkläder och kemikalier. Använd tvål och vatten för att rengöra väggarna och skölj noga. OBS! ANVÄND INTE hårda borstar eller slipande rengöringsmedel.

TÖMNING PÅ LUFT

Ditt spa är utrustat med en tömningsfunktion för att kunna få ut all luft från luftkammaren för att lättare kunna packa ihop och förvara den.

Skruvventil 

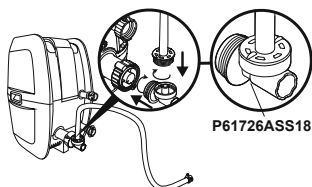

P61727ASS18

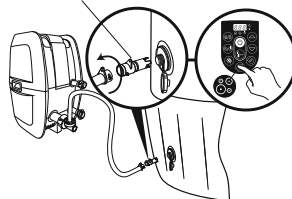

Snabbventil för uppblåsning/
tömning på luft 

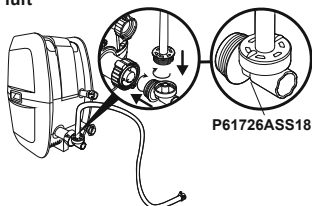

P05344

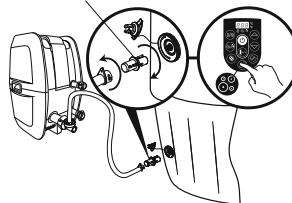

REPARATION

- PVC-del.

Om det har gått hål på spabadet, använd den medföljande extra kraftiga lagningslappen.

1. Rengör området som ska lagas.
2. Ta försiktigt bort baksidan av lappen.
3. Tryck lappen över området som ska lagas.
4. Vänta 30 sekunder innan uppblåsning.

- TriTech PVC-material.

Om spat har revor eller punkterats, använd den medföljande PVC-reparationslappen och lim (ingår ej) så här:

1. Rengör och torka området som ska repareras.
2. Klipp eller skär till den bifogade PVC-lappen i lämplig storlek.
3. Täck den ena sidan av den utskurna lappen med lim (ingår ej). Se till att limmet är jämnt fördelat.
4. Vänta i 30 sekunder och placera sedan den utskurna lappen med limmet över det skadade området.
5. Jämn ut alla eventuella luftbubblor och tryck fast lappen hårt i två minuter.
6. Produkten är åter redo att användas. Upprepa processen om ytterligare läckor uppstår.
7. Vänta i 30 minuter innan du fyller den med luft

Avfallshantering











Elektroniska produkter ska inte kastas tillsammans med hushållsavfall. Lämna in till en återvinningscentral. Kontrollera med din lokala myndighet eller återförsäljare angående återvinning.

FELSÖKNING:

Bestway strävar efter att tillhandahålla de bästa och problemfria spabaden på marknaden. Om du upplever några som helst problem, tveka inte att kontakta din auktoriserade återförsäljare eller oss på Bestway. Här är några användbara tips som hjälper dig att diagnostisera och åtgärda några vanliga problem.

Problem	Troliga orsaker	Lösningar
Pumpen fungerar inte	<ul style="list-style-type: none"> - Strömfel - Strömkretsen bruten 	<ul style="list-style-type: none"> - Kontrollera strömkällan - För assistans, besök vår webbplats www.bestwaycorp.com, hjälpaavdelning
Pumpen värmer inte upp korrekt	<ul style="list-style-type: none"> - Temperaturinställning för låg - Smutsig filterpatron - Värmesåkringen avskuren - Spät är inte täckt - Värmeelement trasigt eller säkring har utlöst 	<ul style="list-style-type: none"> - Ställ in högre temperatur, se avsnittet Pumpdrift - Rengör/ersätt filterpatronen, se avsnitt Rengör och ersätt filterpatron - Koppla ur pumpen och förvara kontakten på en torr, sval plats. - Sätt endast på pumpen igen när vattentemperaturen nått 35 °C eller lägre. - Fäst skyddet - För assistans, besök vår webbplats www.bestwaycorp.com, hjälpaavdelning
Lay-Z-Massagesystem fungerar inte	<ul style="list-style-type: none"> - Luftpumpen är överhettad - Lay-Z- Spa Massage stannar automatiskt - Luftpump trasig 	<ul style="list-style-type: none"> - Koppa ur pumpen och vänta två timmar så att pumpen kyls ned. - Sätt i kontakten och tryck på knappen Lay-Z-Massagesystem - Tryck in knappen Lay-Z-Massagesystem för att återaktivera - Ta kontakt med din lokala Bestway kundservice för vidare instruktioner
Pumpens adapttrar är inte i jämnhöjd med spabadets adapttrar	Ett av PVC-materialets egenskaper är att det ändrar form, vilket är helt normalt	- Høj pumpen med trä eller annat isolerande material för att få pumpens adaptters i jämnhöjd med spabadets adapttrar
Spaläckage	<ul style="list-style-type: none"> - Det har gått hål på spabadet - Luftventilen sitter löst 	<ul style="list-style-type: none"> - Använd den medföljande lagningslappen - Täck luftventilen med tvål och vatten för att kontrollera om luft läcker, i så fall använd den medföljande nyckeln för att fästa luftventilen så här: <ol style="list-style-type: none"> 1. Ta ur luften ur spat. 2. Håll i baksidan av luftventilen från insidan av spaväggen med en hand och vrid nyckeln medurs.
Vattnet är inte rent	<ul style="list-style-type: none"> - Otillräcklig filtreringstid - Smutsig filterpatron - Felaktigt vattenunderhåll 	<ul style="list-style-type: none"> - Öka filtreringstiden - Rengör/ersätt filterpatronen (se avsnitt Rengör och ersätt filterpatron) - Se kemikaliefilterverkarens anvisningar
Jordfelsbryartest misslyckades	Något är fel med spat	För assistans, besök vår webbplats www.bestwaycorp.com , hjälpaavdelning
Kontrollpanelen fungerar inte	<p>Kontrollpanelen har ett auto-lås som aktiveras efter 5 minuters inaktivitet. LED-displayen har en ikon:  Om lås-ikonen är markerad är kontrollpanelen låst.</p> <ul style="list-style-type: none"> - Kontrollpanelen är inte aktiverad. 	<ul style="list-style-type: none"> - För att låsa upp kontrollpanelen trycker du på -knappen i 3 sekunder. Om kontrollpanelen inte låses upp, starta om pumpen, dra ur sladden och sätt in den igen - Tryck på av/på-knappen i 2 sekunder. För assistans, besök vår webbplats www.bestwaycorp.com, hjälpaavdelning
Vilken typ av kemikalier bör användas för vattenunderhåll?	Kontakta din lokala leverantör av kemikalier för information om kemiskt underhåll. Ägna stor uppmärksamhet åt de instruktioner som tillverkaren av kemikalierna har givit	
Vatten läcker från adapttrarna mellan pumpen och spat	<ul style="list-style-type: none"> - Packning saknas inuti pumpadapttrarna - Packningarna är inte korrekt placerade - Packningarna är skadade. - Adapttrarna är inte ordentligt åtdragna. 	<ul style="list-style-type: none"> - Sätt i stoplocken på spats portar för att förhindra vatten från att strömma ut, och koppla bort pumpen. Kontrollera att packningarna sitter på plats. - Om packningarna inte är korrekt placerade, öppna drevet och placera packningarna korrekt. - Om packningarna är skadade så måste de bytas ut. För assistans, besök hjälpaavdelning på vår webbplats, www.bestwaycorp.com - Om packningarna sitter korrekt, är adapttrarna inte ordentligt åtdragna. Anslut pumpen till spat, dra åt adapttrarna manuellt och ta bort stoplocken från spa-portarna. Om det finns ett läckage, dra åt adapttern tills läckaget slutat.

FELKODER

ORSAKER	ANLEDNINGAR	LÖSNINGAR
<p>Vattenflödessensorena fungerar utan att man trycker på filter- eller värmeknappen.</p> 	<ol style="list-style-type: none"> Vattenflödessensorenas markeringar föll inte tillbaka i rätt läge. Vattenflödessensorena är trasiga 	<ol style="list-style-type: none"> Dra försiktigt ut kontakten, slå försiktigt på sidan av pumpen och sätt tillbaka kontakten. För assistans, besök hjälpavdelning på vår webbplats, www.bestwaycorp.com
<p>Vattenflödessensorena upptäcker inte något vattenflöde efter start av uppvärmning och/eller filtrering.</p> 	<ol style="list-style-type: none"> Du har glömt att avlägsna de två stopplocken på insidan av poolen Filterpatronerna är smutsiga. Aktivera filtrerings- eller uppvärmningssystemet och placera din hand framför utloppsroret inuti poolen för att kontrollera om du kan känna vattnet strömma ut. A, om inget vatten strömmar ut är vattenpumpen trasig. B, vatten strömmar ut men larm  visas, vattenflödessensorena är trasiga. Blockering av filter. Böjda rör eller dåligt vattenflöde genom pooldukens plaströr. Skräpfiltrat är blockerat: skräpfiltrat kan blockeras om vattnet är hårt på grund av kalciumupbyggnad. Förlorade brickor Brickorna inuti spakopplingarna kan ha förlorats eller vara utslitna. 	<ol style="list-style-type: none"> Avlägsna de två stopplocken innan uppvärmning, se avsnittet Montering i bruksanvisningen. Avlägsna filterselet från insidan av poolen och tryck på filter- eller uppvärmningsknappen. Om inget larm visas, rengör och byt ut filterpatronerna och installera filterselet inuti poolen. För assistans, besök hjälpavdelning på vår webbplats, www.bestwaycorp.com Rengör filtrat och kontrollera om det är skadat. Byt vid behov eller sätt tillbaka filtrat. För assistans, besök hjälpavdelning på vår webbplats, www.bestwaycorp.com Kontrollera genom spa-anslutningen för att se om rören är böjda. För assistans, besök hjälpavdelning på vår webbplats, www.bestwaycorp.com Töm spat och placera en trädgårdsslang i rören för att skölja bort skräpet. För att vara säkra på att allt skräp är borttaget, gör om operationen från spats utsida och insida. För assistans, besök hjälpavdelning på vår webbplats, www.bestwaycorp.com Använd en tandborste för att ta bort det mest envisa skräpet. Kontrollera brickorna inuti kopplingarna efter skador. Skruva loss kopplingarna och ta bort brickan för ytterligare inspektion. För assistans, besök hjälpavdelning på vår webbplats, www.bestwaycorp.com
<p>Pumpens termometer anger en vattentemperatur på under 4°C.</p> 	<ol style="list-style-type: none"> Vattentemperaturen är under 4 °C. Om vattentemperaturen är över 7 °C, är pumpens termometer trasig. 	<ol style="list-style-type: none"> Spabadet är inte utformat för att användas med en vattentemperatur under 4 °C. Koppla ur pumpen och sätt på pumpen igen först när vattentemperaturen nått 6 °C. För assistans, besök hjälpavdelning på vår webbplats, www.bestwaycorp.com
<p>Pumpens termometer anger en vattentemperatur på över 50 °C.</p> 	<ol style="list-style-type: none"> Vattentemperaturen är över 50 °C. Om vattentemperaturen är under 45 °C är pumpens termometer trasig. 	<ol style="list-style-type: none"> Spabadet är inte utformat för att användas med en vattentemperatur över 40 °C. Koppla ur pumpen och sätt på pumpen igen först när vattentemperaturen nått 38 °C eller lägre. VIKTIGT! Innan du startar om pumpen, tryck in pumpens återställningsknapp. För assistans, besök hjälpavdelning på vår webbplats, www.bestwaycorp.com
<p>Problem med pumpens termometerkontakter.</p> 	<ol style="list-style-type: none"> Pumpens termometerkontakter fungerar inte som de ska. Pumpens termometer är trasig. 	<p>För assistans, besök hjälpavdelning på vår webbplats, www.bestwaycorp.com</p>
<p>Problem med den manuella återställningen för överhettningsskydd.</p> 	<p>Den manuella återställningen för överhettningsskyddet har utlösts.</p>	<ol style="list-style-type: none"> Koppla från pumpen och tryck på återställningsknappen, koppla därefter in pumpen igen. Om larmet fortfarande visas, kontrollera avsnittet ÅTERSTÄLLNINGSKNAPP i bruksanvisningen. För assistans, besök hjälpavdelning på vår webbplats, www.bestwaycorp.com
<p>Jordanslutning misslyckades.</p> 	<ol style="list-style-type: none"> Ditt hems jordförbindelse har problem. Pumpen har problem. 	<p>För assistans, besök hjälpavdelning på vår webbplats, www.bestwaycorp.com</p>



For support please visit us at:
bestwaycorp.com/support

©2020 Bestway Inflatables & Material Corp.

All rights reserved/Tous droits réservés/Todos los derechos reservados/Alle Rechte vorbehalten/Tutti i diritti riservati

®™ Trademarks used in some countries under license to/

Marques ®™ utilisées dans certains pays sous la licence de/

Marcas comerciales ®™ utilizadas en algunos países bajo la licencia de/

®™ Die Warenzeichen werden in einigen Ländern verwendet unter Lizenz der/

®™ Marchi utilizzati in alcuni paesi concessi in licenza a

Bestway Inflatables & Material Corp., No.3065 Cao An Road, Shanghai, 201812, China.

Manufactured, distributed and represented in the European Union by/

Fabriqué, distribués et représentés dans l'Union Européenne par/Fabricado, distribuido y representado en la Unión Europea por/

Hergestellt, vertrieben und in der Europäischen Union vertreten von/Prodotto, distribuito e rappresentato nell'Unione Europea da

Bestway (Europe) S.r.l., Via Resistenza, 5, 20098 San Giuliano Milanese (Milano), Italy

Distributed in North America by/Distribués en Amérique du Nord par/Distribuido en Norteamérica por

Bestway (USA) Inc., 3411 E. Harbour Drive, Phoenix, Arizona 85034, United States of America

Tel: +86 21 69135588 (For U.S. and Canada)

Distributed in Latin America by/Distribués en Amérique latine par/Distribuido en Latinoamérica por/Distribuido en América Latina por

Bestway Central & South America Ltda, Salar Ascotan 1282, Parque Enea, Pudahuel, Santiago, Chile

Distributed in Australia & New Zealand by **Bestway Australia Pty Ltd, Unit 2/98-104 Carnarvon St Silverwater, NSW 2128, Australia**

Tel: Australia: (+61) 29 0371 388; New Zealand: 0800 142 101

Exported by/Exporté par/Exportado por/Exportiert von/Esportato da

Bestway (Hong Kong) International Ltd./Bestway Enterprise Company Limited

Suite 713, 7/Floor, East Wing, Tsim Sha Tsui Centre, 66 Mody Road, Kowloon, Hong Kong

www.bestwaycorp.com